

# Palmako

LEMEKS GROUP

# 2025

## Wir bringen Freude in den Garten

Mehr als 700 hochwertige  
Holzprodukte von Palmako





Isabella 14,7 m<sup>2</sup>



# Liebe Gartenfreunde!

Erfolge treiben jeden Hobbygärtner an und ermöglichen individuelle Erfahrungen im privaten Gartenumfeld. Jedes Jahr aufs Neue erfreuen wir uns an der Blütenpracht im Frühjahr, den lauen Sommernächten und einer ergiebigen Ernte im Herbst. Im Winter wird bereits für die neue Saison geplant und die ersten Sonnenstrahlen werden herbeigesehnt.

Doch der Garten ist heute weitaus mehr, als ein Ort der ausschließlich gepflegt wird. Er dient als Rückzugsort und Ruhepol, dem kreativen Gärtner zum Experimentieren und als Treffpunkt für gesellige Stunden mit Familie und Freunden.

Damit Sie für alle Vorhaben das passende Dach über dem Kopf haben, unterstützen wir Sie bei der Planung Ihres Projektes. Das Sortiment von Palmako bietet eine große Bandbreite hochwertiger und durchdachter Produkte. Neben klassisch geschnittenen Gartenhäusern, sind auch moderne und mit großflächiger Verglasung versehene Häuser im Sortiment.

Den Garten Spa Bereich bedienen wir mit einer Vielzahl interessanter Saunavarianten, die sich harmonisch in das Gartenbild integrieren lassen. Vielfältig verwendbare Gerätehäuser, Einzelgarage und Garagen mit integrierten Carports erweitern neben vielen zeitgemäßen Produkten das Sortiment 2025. Farbige Endbehandlungen der Fassaden verkürzen die Wartezeit bis zur finalen Nutzung des neuen Gartenhauses und geben Ihnen mehr zeitlichen Spielraum. Das Highlight der neuen Saison ist unser neues Sommerhaus Isabella, mit ihr strahlt Ihr Garten das ganze Jahr!

Lassen Sie uns teilhaben an Ihrem Gartenjahr 2025!

Den Katalog mit unserem umfassenden Programm halten Sie bereits in Ihren Händen. Damit Sie gezielt Ihr Produkt finden, wurde der Katalog nach Kategorien unterteilt.

Gefertigt werden die Produkte in Estland, verwendet wird ausschließlich nordisches Fichtenholz, das während des Wachstums eine bemerkenswerte Menge CO<sub>2</sub> bindet. Aufgrund der klimatischen Bedingungen, kurze Sommer- und lange Winterperioden, sind das die besten Voraussetzungen für hochwertige und langlebige Produkte.

Nordische Fichte – ein nachwachsender Rohstoff mit besonderen Eigenschaften und Zukunft!

Naturbelassene Produkte müssen nach dem Aufbau zeitnah gegen Witterungseinflüsse, Pilz- und Insektenbefall geschützt werden. Ab Werk liefern wir Häuser mit Tauchgrundierung, die Sie mit handelsüblichen Farben und Lasuren nach Ihren Vorstellungen behandeln können. Farbige Endbehandlung bieten wir seit diesem Jahr an, Details zu den Farboptionen finden Sie auf den Seiten 362-368. Die Kategorie Zäune ist mit Kesseldruckimprägnierungen sowie farbigen Oberflächen lieferbar. Alle Spielgeräte bestehen aus kesseldruckimprägnierten Hölzern.

Teilen Sie Ihrer Erfahrungen mit unseren Produkten und lassen Sie uns teilhaben an Ihrem Gartenjahr 2025. Unter [#palmako#bringsjoytothegarden](#) sind wir in den sozialen Medien vertreten, oder senden uns eine Email an [palmako@palmako.ee](mailto:palmako@palmako.ee). Gerne können Sie uns Ihr Feedback über unsere Homepage unter [www.palmako.ee](http://www.palmako.ee) zukommen lassen.

Wir wünschen Ihnen ein erfolgreiches Gartenjahr mit vielen sonnigen Stunden im Garten!

**Ingrid Lamp**

Marketing Managerin





# Der Garten als Oase

## Unser Garten – die Verbindung zur Natur

Der Ausgleich zu unserer Alltagsroutine liegt in der Ruhe der Natur, oder noch näher, in unserem Garten. Die Verbindung zur Natur liegt im Ursprung unserer Entwicklung und ist heute wichtiger denn je. Gerne nehmen wir die Annehmlichkeiten der modernen und digitalisierten Welt an, benötigen als Gegenpol aber natürliche Einflüsse. Das Laub der Wälder, der Duft von Nadelholz, das Blütenmeer im Frühjahr und der Morgentau im Rasen sind Merkmale, die jeder Naturliebhaber genießt. Jede Jahreszeit hat ihren eigenen Charme und zeigt den Garten in einer wechselnden Darstellung, die geprägt ist von

einer permanenten Veränderung. Die persönliche Note erhält der Garten durch Ihren Einsatz und die Umsetzung Ihrer Wünsche und Vorstellungen. Es sind diese Wurzeln, die uns antreiben und weiterbringen.

## Wir bringen Freude in den Garten

Den Alltag lebenswerter gestalten und marktgerechte Produkte zu entwickeln, das ist der Anspruch von Palmako. Unser gesamtes Knowhow und die langjährige Erfahrung in der Verarbeitung von Holz bringen wir in alle Produkte ein, damit Ihr Gartentraum in Erfüllung geht. Funktionalität und ansprechende Optik widersprechen sich nicht, vielmehr ergänzen sie sich und machen Ihren Garten zu einem

## Unser Garten – der direkte Kontakt mit der Natur

wertvollen Wohn- und Lebensraum für Sie, Ihre Familie und Freunde. Das gesamte Portfolio umfasst über 700 Produkte, darunter sind moderne Garten- und Glashäuser, Saunen, Garagen und Carports. Für den dekorativen Bereich finden Sie attraktive Sichtschutzzäune und Gartenmöbel. Wir verbinden alte Handwerkskunst mit modernen Produktionsanlagen – Palmako baut nicht einfach Gartenhäuser, wir bringen Freude in den Garten!

## Das Gartenleben

Gärten und Parkanlagen haben bereits seit Jahrhunderten eine besondere Bedeutung. Viele der von unterschiedlichen Epochen geprägten Parkanlagen sind auch heute noch erhalten und werden als Naherholungsorte oder für Forschungszwecke verwendet. Der eigene Garten





## Ein Baustoff mit Charakter und Seele. Holz ist warm, schön und eine nachwachsende Ressource

muss den heutigen Ansprüchen gerecht werden, ob als pflegeleichte Erholungs-Oase oder für den Hobbygärtner als Nutzgarten zum Anbau von Obst und Gemüse. Er kann sich auch zum Treffpunkt entwickeln, zur Pflege alter und neuer Freundschaften, ein Mittelpunkt ohne Grenzen für Kulturen und Herkunft.

Die Ernte von selbst angebautem Obst und Gemüse sowie das stetige Wachsen der Bepflanzung bereichern das Gartenleben und machen jeden Gartenbesitzer um Erfahrungen reicher. Moderne Produkte ergänzen sich mit bewährten Gärtnermethoden, das Resultat ist Ihr einzigartiger, persönlicher Garten.

### Holz – ein zeitloser Baustoff

Über Jahrtausende hat Holz die Menschheit in der Entwicklung geprägt und begleitet. Der Werkstoff steht für Wärme und Behaglichkeit, lässt sich einfach verarbeiten, ist nachhaltig und langlebig. Alter Baubestand zeugt von dem frühen Wissen in der Verarbeitung von Holz. Ein verantwortungsvoller Umgang mit dieser nachwachsenden Ressource ist für Palmako selbstverständlich, ebenso die korrekte und faire Bewirtschaftung der Waldflächen. Holzprodukte für den Garten oder zum Bau von Häusern haben einen besonderen Charakter und werden heute auf modernen, effizienten Produktionsanlagen gefertigt. Holz - Ein Baustoff mit Zukunft.







Sarah 3,8+2,1 m<sup>2</sup>



Irene 19,0+33,2 m<sup>2</sup>



# Neu in diesem Jahr

Der Garten unterliegt einem stetigen Wandel und benötigt wie wir Menschen Zeit zur Pflege sowie regelmäßig Veränderungen. Ob Umgestaltung, die Anpassungen an einen veränderten Bedarf oder der Austausch eines vorhandenen Gartenhauses, bei Palmako finden Sie für jedes Vorhaben das passende Haus.

In der Kategorie Satteldachhäuser wird die Hausserie Irene um zwei neue Hausvarianten mit seitlicher Dachverlängerung erweitert. **Irene 19,0 + 16,2 m<sup>2</sup>** und **Irene 19,0+33,2 m<sup>2</sup>** bieten durch die neue Dachform zusätzliche Nutzungsmöglichkeiten. Mit den Modellen **Claudia 14,2 m<sup>2</sup> Pentroof**, **Claudia 11,5 m<sup>2</sup> Pentroof** sowie **Claudia 19,4 m<sup>2</sup>** wird diese Hausserie um weitere Größen erweitert. Der Haustyp Amanda mit Satteldach, ist das Äquivalent zu der bereits erfolgreich eingeführten Hausserie Andrea. Wie Andrea auch, verfügen die Häuser über Schiebetüren an zwei Seiten. Lieferbar ist diese Hausserie ohne Seitendach in den Größen **Amanda 11,2 m<sup>2</sup>** sowie 17,1 m<sup>2</sup>, mit Seitendach als **Amanda 11,2+7,9 m<sup>2</sup>** und **Amanda 17,1+7,9 m<sup>2</sup>**. Bei der Ausführung der Türqualität kann zwischen Slide mit 4 mm ESG-Verglasung oder Slide Plus mit 24 mm Isolierverglasung gewählt werden.

Zu den Andrea-Häusern in der Kategorie Flachdachhäuser gesellt sich eine kleine Schwester namens **Andrea 7,5 m<sup>2</sup> Slide Plus**. Dieses kompakte, stilvolle Gartenhaus verfügt über eine Schiebetür mit 24 mm Isolierverglasung (4-16-4). Das perfekte Homeoffice im Garten.

Der Name Cecilia steht für eine neue Ferienhaus-Serie mit Pultdach. Die Häuser werden aus 70 mm starken Bohlen gefertigt und sind lieferbar in den Größen **Cecilia 14,2 m<sup>2</sup>**, **Cecilia 21,8 m<sup>2</sup>**, **Cecilia 27,2 m<sup>2</sup>**, **Cecilia 30,0 m<sup>2</sup>** sowie **Cecilia 32,0 m<sup>2</sup>**. Alle Häuser werden mit Aluminium-Türen und Fenstern ausgestattet, die im Farbton RAL7016 gehalten sind und verfügen über eine 24 mm Isolierverglasung (4-16-4 mm).

Mit **Melanie 7,0 m<sup>2</sup>** erfährt das Pavillon-Sortiment eine Erweiterung, die sich durch eine geringere Gesamthöhe auszeichnet.

Ein absolutes Highlight stellt unsere neue Pavillonfamilie Isabella dar. Die aus Leimholz und in Elementbauweise gefertigten Modelle **Isabella 10,9 m<sup>2</sup>**, **Isabella 14,7 m<sup>2</sup>** und **Isabella 22,2 m<sup>2</sup>**, präsentieren sich mit der Rundum-Verglasung hell und luftig. Aluminium-Doppeltüren und Fenster in der Farbe RAL7016 sorgen für ein modernes, frisches Wohlfühl-Ambiente.

In der Kategorie Garten-Spa wird die Saunaserie Sanna um das Modell **Sanna 11,5 m<sup>2</sup>** ergänzt. Außerdem haben wir unser Sortiment um die modernen Cube Saunen aus Brettschichtholz-

Wandpaneelen erweitert. Lieferbar sind diese als **Grace Sauna 5,3 m<sup>2</sup>** sowie **Grace Sauna 8,2 m<sup>2</sup>**. Diese Brettschichtholz-Wandpaneel-Saunen werden mit Aluminiumtüren und -fenstern sowie Rauchglas Ausstattung angeboten. Ein echter Hingucker ist die Sauna **Sarah 3,8+2,1 m<sup>2</sup>**, eine weitere Neuheit der Garten-Spa Kategorie. Dieser Saunawürfel mit Aluminiumfenstern und Rauchglas präsentiert sich stylish und ist ein absoluter Blickfang in jedem Garten.

In der Produktgruppe Connect sind zukünftig Schiebetüren in der Slide Plus Qualität für die Serien Bianca und Lenna lieferbar.

Die Roger-Familie, in der Kategorie Garagen, wurde um zwei neue Modelle mit seitlicher Dachverlängerung erweitert und bietet zusätzlichen Stellplatz für ein oder zwei PKWs. **Roger 19,0+16,2 m<sup>2</sup>** und **Roger 19,0+33,2 m<sup>2</sup>** sind als Bausatz ohne Tor, oder mit Holz- bzw. Sektionaltor lieferbar.

In der Kategorie Carports wird das Sortiment um eine ganze Reihe neuer Produkte erweitert, beginnend mit den Satteldach Carports **Robert 23,1 m<sup>2</sup>** und **Robert 40,6 m<sup>2</sup>**. Zukünftig gibt es Carport- Sets für verschiedene Größen, bestehend aus Carport und Geräteraum! Schauen Sie sich die neuen Modelle an – **Robert 23,1 m<sup>2</sup>** mit Geräteraum sowie **Karl 23,1 m<sup>2</sup>** mit Geräteraum bieten jeweils einen Stellplatz, **Robert 40,6 m<sup>2</sup>** mit Geräteraum und **Karl 23,1 m<sup>2</sup>** mit Geräteraum sind Doppelcarports.















Um der Nachfrage nach einem faltbaren Marktstand gerecht zu werden, der leicht und schnell auf- und wieder abgebaut werden kann, wurde der neue **Marktstand Marian 6,2 m<sup>2</sup>** entwickelt. Dieser Marktstand verfügt über eine wasserdichte PVC-Dachplane und kann nach dem ersten Zusammenbau von nur zwei Personen innerhalb von zwanzig Minuten aufgestellt werden.

Mit **Kamilla 10** wird das Sortiment der Vorgartenzäune ergänzt. Die vorgefertigten Zaunelemente verfügen über eine lackierte Oberfläche im Farbton RAL9016.

**Fundamentbausätze** aus tauchgründerten und 45x70 mm starken Hölzern, die mit dem bewährten **Logfoot System** kombiniert werden, erlauben nun die Montage eines Gartenhauses ohne mühsamen Fundamentaufbau mit Beton oder Randsteinen. Die Bausätze werden in acht Größen angeboten und können auf individuelle Bedingungen angepasst werden.

















Für eine schnelle und langlebige Dacheindeckung sorgt die einseitig mit einem Klebefilm vollflächig versehene **EPDM-Folie**. Das Rollenmaß beträgt 10 x 1,5 mtr. (L x B) und ist leicht zu verarbeiten.



	PALMAKO KIDS	SCHAUKELN, SPIELANLAGEN UND KINDERSPIELHÄUSER	16
	PALMAKO GARTENHÄUSER	KLASSISCHE GARTENHÄUSER	
		SATTELDACH	40
		FLACHDACH	78
	PALMAKO FERIENHÄUSER	FERIEN- UND WOCHENENDHÄUSER	104
	PALMAKO MODERN LOOK HÄUSER	FERTIGHÄUSER AUS LEIMHOLZ-ELEMENTEN	126
	PALMAKO NORDIC & NORDIC+ HÄUSER	ELEMENTHÄUSER MIT 88 MM UND 160 MM WANDSTÄRKE	138
	PALMAKO PAVILLONS	PAVILLONS, LAUBEN, GRILLKOTEN UND GLASHÄUSER	150
	PALMAKO GARTEN-SPA	FASS- UND OVALSAUNEN, BLOCKBOHLEN SAUNAHÄUSER	172
	PALMAKO CONNECT	ARTIKEL ZUM SELBST KOMBINIEREN UND FERTIG KONFIGURIERTE SETS	196
	PALMAKO GARAGEN	GARAGEN	256
	PALMAKO CARPORTS	CARPORTS	274
	PALMAKO GERÄTEHÄUSER	GERÄTEHÄUSER UND MARKTSTÄNDE	284
	PALMAKO ZÄUNE	ZAUNELEMENTE, PFÄHLE UND PFOSTEN, TERRASSEN- UND GARTENTORE	308
	PALMAKO GARTENMÖBEL	GARTENMÖBEL AUS HOLZ	334
	PALMAKO GARTENBAU	BLUMENKÄSTEN, BEETEINFASSUNGEN, WÄRMEPUMPEN-ABDECKUNG	
	PALMAKO ZUSATZARTIKEL	ZUSATZARTIKEL	344

Alle Aufträge, die der Palmako AS auf Grundlage dieses Kataloges erteilt werden, unterliegen wie auch die daraus resultierenden Verträge den allgemeinen Verkaufs- und Lieferbedingungen der Palmako AS (im Folgenden "Bedingungen"), wie sie zum betreffenden Zeitpunkt Gültigkeit besitzen. Die Bedingungen können auf der Webseite der Palmako AS eingesehen werden: [www.palmako.ee](http://www.palmako.ee)

## INHALTSVERZEICHNIS

Agneta 18,8+12,5 m <sup>2</sup>	110	Bianca 16,6 m <sup>2</sup> Set 109	209	Claudia 11,5 m <sup>2</sup>	64
Agneta 18,8+28,8 m <sup>2</sup>	111	Bianca 16,6 m <sup>2</sup> Set 110	210	Claudia 19,4 m <sup>2</sup>	64
Alice 4,7 m <sup>2</sup>	82	Bianca 16,6 m <sup>2</sup> Set 111	227	Claudia Pentroof Gartenhaus 11,5 m <sup>2</sup> 	65
Alice 6,1 m <sup>2</sup>	82	Bianca 16,6 m <sup>2</sup> Set 112	227	Claudia Pentroof Gartenhaus 19,4 m <sup>2</sup> 	65
Alice 9,0 m <sup>2</sup>	83	Bianca 16,6 m <sup>2</sup> Set 202 / Set 502	213	Dan 4,5 m <sup>2</sup>	292
Alice 11,0 m <sup>2</sup>	83	Bianca 16,6 m <sup>2</sup> Set 203 / Set 503	214	Dan 7,5 m <sup>2</sup>	292
Amanda 11,2 m <sup>2</sup> Slide / Slide Plus 	70	Bianca 16,6 m <sup>2</sup> Set 204 / Set 504	214	Dan 9,9 m <sup>2</sup>	293
Amanda 11,2+7,8 m <sup>2</sup> Slide / Slide Plus 	71	Bianca 16,6 m <sup>2</sup> Set 205 / Set 505	215	Dan 14,7 m <sup>2</sup>	293
Amanda 17,1 m <sup>2</sup> Slide / Slide Plus 	72	Bianca 16,6 m <sup>2</sup> Set 206 / Set 506	215	Edwin	343
Amanda 17,1+7,8 m <sup>2</sup> Slide / Slide Plus 	73	Bianca 16,6 m <sup>2</sup> Set 207 / Set 507	216	Elke	315
Andre 21,5 m <sup>2</sup>	269	Bianca 16,6 m <sup>2</sup> Set 208 / Set 508	216	Ella 6,9 m <sup>2</sup>	84
Andre 28,5 m <sup>2</sup>	270	Bianca 24,9 m <sup>2</sup>	207	Ella 6,9+8,2 m <sup>2</sup>	85
Andre 44,7 m <sup>2</sup>	271	Bianca 24,9 m <sup>2</sup> Set 209 / Set 509	218	Ella 6,9+10,0 m <sup>2</sup>	85
Andrea 11,2 m <sup>2</sup> Slide / Slide Plus	96	Bianca 24,9 m <sup>2</sup> Set 210 / Set 510	218	Ella 8,7 m <sup>2</sup>	84
Andrea 11,2+7,9 m <sup>2</sup> Slide / Slide Plus	97	Bianca 24,9 m <sup>2</sup> Set 211 / Set 511	217	Ella 8,7+8,2 m <sup>2</sup>	86
Andrea 17,1 m <sup>2</sup> Slide / Slide Plus	98	Bianca 24,9 m <sup>2</sup> Set 212 / Set 512	217	Ella 8,7+10,0 m <sup>2</sup>	86
Andrea 17,1+7,9 m <sup>2</sup> Slide / Slide Plus	99	Bianca 24,9 m <sup>2</sup> Set 213 / Set 513	220	Ella 13,1 m <sup>2</sup>	87
Andrea 7,5 m <sup>2</sup> Slide Plus 	95	Bianca 24,9 m <sup>2</sup> Set 214 / Set 514	220	Ella 13,1+3,9 m <sup>2</sup>	87
Anette 3,0+1,5 m <sup>2</sup>	182	Bianca 24,9 m <sup>2</sup> Set 215 / Set 515	222	Emilia 5,4 m <sup>2</sup>	166
Anita 0,9 m <sup>2</sup>	177	Bianca 24,9 m <sup>2</sup> Set 216 / Set 516	223	Emilia 8,2 m <sup>2</sup>	166
Anita 1,3+0,7 m <sup>2</sup>	178	Bianca 24,9 m <sup>2</sup> Set 217 / Set 517	224	Emilia 13,8 m <sup>2</sup>	168
Anita 1,3+0,7 m <sup>2</sup> mit Glasfront	179	Bianca 24,9 m <sup>2</sup> Set 218 / Set 518	224	Emilia 19,1 m <sup>2</sup>	168
Anita 1,6+0,7 m <sup>2</sup>	180	Bianca 24,9 m <sup>2</sup> Set 219 / Set 519	223	Emilia Gerätehaus 4,0 m <sup>2</sup>	167
Anita 1,6+0,7 m <sup>2</sup> mit Glasfront	181	Bianca 24,9 m <sup>2</sup> Set 222 / Set 522	219	Emily 39,2 m <sup>2</sup>	108
Anna 26,8 m <sup>2</sup>	112	Bianca 24,9 m <sup>2</sup> Set 223 / Set 523	219	Emily 40,1+5,2 m <sup>2</sup>	109
Anna 26,8+1,9 m <sup>2</sup>	113	Bianca 33,2 m <sup>2</sup> Set 220 / Set 520	225	Emma 4,6 m <sup>2</sup>	52
Annabel 13,4 m <sup>2</sup> Slide	145	Bianca 33,2 m <sup>2</sup> Set 221 / Set 521	225	Emma 10,4 m <sup>2</sup>	52
Annika 21,5 m <sup>2</sup>	148	Bianca Giebelelement	203	Emma 10,4+4,2 m <sup>2</sup>	53
Aron	341	Bianca Zusätzliche Dachkonstruktion	201	Emma 14,2 m <sup>2</sup>	53
Arthur	340	Birgit	319	Etta 13,6 m <sup>2</sup>	144
Beetrollis	343	Bosse	21	Eva 8,7 m <sup>2</sup>	169
Betty 9,0 m <sup>2</sup>	160	Brenda	21	Eva 11,4 m <sup>2</sup>	169
Betty 9,9 m <sup>2</sup>	160	Bret 14,8 m <sup>2</sup>	94	Felix 1,9 m <sup>2</sup>	34
Betty 18,0 m <sup>2</sup>	161	Bret 19,9 m <sup>2</sup>	94	Fundamentrahmen 	352
Betty 25,0 m <sup>2</sup>	161	Britta 14,6 m <sup>2</sup>	50	Grace 8,1+4,1 m <sup>2</sup>	131
Bianca 8,3 m <sup>2</sup>	206	Britta 17,5 m <sup>2</sup>	50	Grace 8,1+8,1 m <sup>2</sup>	131
Bianca 8,3 m <sup>2</sup> Set 101	208	Britta 19,7 m <sup>2</sup>	51	Grace 12,4+4,1 m <sup>2</sup>	132
Bianca 8,3 m <sup>2</sup> Set 102	209	Britta 22,3 m <sup>2</sup>	51	Grace 14,5 m <sup>2</sup>	133
Bianca 8,3 m <sup>2</sup> Set 103	210	Cecilia 14,2 m <sup>2</sup> 	117	Grace 11,2 m <sup>2</sup> Slide Plus	134
Bianca 8,3 m <sup>2</sup> Set 104	226	Cecilia 14,8 m <sup>2</sup> 	119	Grace 11,2+8,2 m <sup>2</sup> Slide Plus	135
Bianca 8,3 m <sup>2</sup> Set 105	226	Cecilia 27,2 m <sup>2</sup> 	120	Grace 14,1 m <sup>2</sup> Slide Plus	136
Bianca 8,3 m <sup>2</sup> Set 106	226	Cecilia 30,0 m <sup>2</sup> 	121	Grace Sauna 5,3 m <sup>2</sup> 	190
Bianca 8,3 m <sup>2</sup> Set 201 / Set 501	213	Cecilia 32,0 m <sup>2</sup> 	122	Grace Sauna 8,2 m <sup>2</sup> 	191
Bianca 16,6 m <sup>2</sup>	206	Charlotte 21,5 m <sup>2</sup>	147	Grete 3,7 m <sup>2</sup>	37
Bianca 16,6 m <sup>2</sup> Set 107	208	Chick 6,7 m <sup>2</sup>	288	Hanna 7,6 m <sup>2</sup>	156
Bianca 16,6 m <sup>2</sup> Set 108	208	Claudia 14,2 m <sup>2</sup> 	63	Hanna 14,1 m <sup>2</sup>	156



Hanna 20,3 m <sup>2</sup>	157	Lenna 8,3 m <sup>2</sup> Set 401 / Set 701	239	Palmako Connect Sichtschutzwand	202
Harry 3,1 m <sup>2</sup>	39	Lenna 16,6 m <sup>2</sup>	232	Palmako Connect Wand mit	
Hedwig 13,6 m <sup>2</sup>	143	Lenna 16,6 m <sup>2</sup> Set 307	234	Kiosk-Klappe	202
Heidi 11,7 m <sup>2</sup>	100	Lenna 16,6 m <sup>2</sup> Set 308	234	Pernilla 21,5 m <sup>2</sup>	147
Heidi 19,7 m <sup>2</sup>	100	Lenna 16,6 m <sup>2</sup> Set 309	235	Postsaver posts	332
Heidi 22,5 m <sup>2</sup>	101	Lenna 16,6 m <sup>2</sup> Set 310	236	Rundgefräste Pfosten	333
Heidi 22,8 m <sup>2</sup>	101	Lenna 16,6 m <sup>2</sup> Set 311	253	Rundgefräste Pfähle	332
Helena 15,1 m <sup>2</sup>	56	Lenna 16,6 m <sup>2</sup> Set 312	253	Rasmus 19,0 m <sup>2</sup>	260
Helena 18,6 m <sup>2</sup>	56	Lenna 16,6 m <sup>2</sup> Set 402 / Set 702	239	Reena	314
Helena 24,6 m <sup>2</sup>	57	Lenna 16,6 m <sup>2</sup> Set 403 / Set 703	240	Robert 11,7 m <sup>2</sup>	277
Hells	316	Lenna 16,6 m <sup>2</sup> Set 404 / Set 704	240	Robert 20,6 m <sup>2</sup>	277
Henry	20	Lenna 16,6 m <sup>2</sup> Set 405 / Set 705	241	Robert 23,1 m <sup>2</sup>	NEU 278
Holger	20	Lenna 16,6 m <sup>2</sup> Set 406 / Set 706	241	Robert 40,6 m <sup>2</sup>	NEU 279
Huck 3,3 m <sup>2</sup>	38	Lenna 16,6 m <sup>2</sup> Set 407 / Set 707	242	Robert 23,1 m <sup>2</sup> mit Geräteraum	NEU 278
Ines 11,1 m <sup>2</sup>	66	Lenna 16,6 m <sup>2</sup> Set 408 / Set 708	242	Robert 40,6 m <sup>2</sup> mit Geräteraum	NEU 279
Ines 11,1 m <sup>2</sup> Slide / Slide Plus	67	Lenna 24,9 m <sup>2</sup>	233	Roger 19,0 m <sup>2</sup>	261
Ines 13,7 m <sup>2</sup>	68	Lenna 24,9 m <sup>2</sup> Set 409 / Set 709	244	Roger 19,0+16,2 m <sup>2</sup>	NEU 266
Ines 13,7 m <sup>2</sup> Slide / Slide Plus	69	Lenna 24,9 m <sup>2</sup> Set 410 / Set 710	244	Roger 19,0+33,2 m <sup>2</sup>	NEU 267
Irene 19,0 m <sup>2</sup>	NEU 59	Lenna 24,9 m <sup>2</sup> Set 411 / Set 711	243	Roger 23,9 m <sup>2</sup>	262
Irene 19,0+16,2 m <sup>2</sup>	NEU 61	Lenna 24,9 m <sup>2</sup> Set 412 / Set 712	243	Roger 21,9+5,2 m <sup>2</sup>	264
Irene 19,0+33,2 m <sup>2</sup>	61	Lenna 24,9 m <sup>2</sup> Set 413 / Set 713	246	Roger 27,7 m <sup>2</sup>	263
Irene 23,9 m <sup>2</sup>	60	Lenna 24,9 m <sup>2</sup> Set 414 / Set 714	246	Roger 28,4 m <sup>2</sup>	265
Irene 21,9+5,2 m <sup>2</sup>	59	Lenna 24,9 m <sup>2</sup> Set 415 / Set 715	248	Ruby 18	339
Irene 27,7 m <sup>2</sup>	60	Lenna 24,9 m <sup>2</sup> Set 416 / Set 716	249	Ruby 24	339
Iris 9,6 m <sup>2</sup>	62	Lenna 24,9 m <sup>2</sup> Set 417 / Set 717	250	Sally 10,2 m <sup>2</sup>	54
Iris 11,1 m <sup>2</sup>	62	Lenna 24,9 m <sup>2</sup> Set 418 / Set 718	250	Sally 12,3 m <sup>2</sup>	54
Iris 19,1 m <sup>2</sup>	63	Lenna 24,9 m <sup>2</sup> Set 419 / Set 719	249	Sally 15,5 m <sup>2</sup>	55
Isabella 10,9 m <sup>2</sup>	NEU 163	Lenna 24,9 m <sup>2</sup> Set 422 / Set 722	245	Sally 19,1 m <sup>2</sup>	55
Isabella 14,7 m <sup>2</sup>	NEU 164	Lenna 24,9 m <sup>2</sup> Set 423 / Set 723	245	Sam 2,4 m <sup>2</sup>	33
Isabella 22,2 m <sup>2</sup>	NEU 165	Lenna 33,2 m <sup>2</sup> Set 420 / Set 720	251	Sandra 21,5+3,7 m <sup>2</sup>	114
Janet	319	Lenna 33,2 m <sup>2</sup> Set 421 / Set 721	251	Sandra 25,6+11,1 m <sup>2</sup>	115
Jari 8,9 m <sup>2</sup>	297	Lenna Zusätzliche Dachkonstruktion	201	Sandra 29,9 m <sup>2</sup>	116
Jari 14,5 m <sup>2</sup>	297	Leo	341	Sandy 14	28
Jennie 3,6 m <sup>2</sup>	36	Line	312	Sandy 16	28
Jesper Brücke	25	Lisa 11,5 m <sup>2</sup>	88	Sanna 4,1 m <sup>2</sup>	184
Jesper Kletterwand	25	Lisa 14,2 m <sup>2</sup>	88	Sanna 4,1+5,9 m <sup>2</sup>	185
Jesper Set 1	26	Lisa 19,4 m <sup>2</sup>	89	Sanna 6,8 m <sup>2</sup>	186
Jesper Set 2	27	Lisbet	28	Sanna 6,8+5,9 m <sup>2</sup>	187
Jesper Set 3	27	Lotta 7,3 m <sup>2</sup>	45	Sanna 11,5 m <sup>2</sup>	NEU 188
Jesper Schaukel (separat)	24	Lotta 10,0 m <sup>2</sup>	45	Sanna 12,8 m <sup>2</sup> Slide / Slide Plus	189
Jesper Turm mit Dach	24	Lotta 13,9 m <sup>2</sup>	46	Sanne 18	338
Jonas	23	Lovisa 10	323	Sarah 3,8+2,1 m <sup>2</sup>	NEU 192
Julie 10,5 m <sup>2</sup>	162	Lovisa 10 Gartentor	323	Sigrid	338
Kalev	22	Lucas 5,4 m <sup>2</sup>	295	Simone 13,6 m <sup>2</sup>	144
Kalle 6,6 m <sup>2</sup>	301	Lucas 12,1 m <sup>2</sup>	295	Siri 6 Glas	329
Kalle 13,5 m <sup>2</sup>	301	Lucy 12,2 m <sup>2</sup>	162	Siri 11	328
Kalle 16,9 m <sup>2</sup>	302	Luise 10	324	Siri 11 Glas	329
Kamilla 10	NEU 325	Luise 10 Gartentor	324	Siri 17	328
Kamilla 10 Gartentor	NEU 325	Ly 13,6 m <sup>2</sup>	143	Stella 5,0 m <sup>2</sup>	303
Karina	318	Magnus	19	Stella 8,2 m <sup>2</sup>	303
Karl 11,7 m <sup>2</sup>	280	Marcus 6,5 m <sup>2</sup>	296	Stig 8,2 m <sup>2</sup>	296
Karl 20,6 m <sup>2</sup>	280	Marian 6,2 m <sup>2</sup> - Klappbarer Marktstand	NEU 304	Stina 3,1 m <sup>2</sup>	33
Karl 23,1 m <sup>2</sup>	281	Marie 5,4 m <sup>2</sup>	37	Susanna 12,4 m <sup>2</sup>	58
Karl 40,6 m <sup>2</sup>	282	Marit	317	Susanna 16,4 m <sup>2</sup>	58
Karl 23,1 m <sup>2</sup> mit Geräteraum	NEU 281	Martin 8,4 m <sup>2</sup>	298	Toby 2,1 m <sup>2</sup>	34
Karl 40,6 m <sup>2</sup> mit Geräteraum	NEU 282	Martin 13,6 m <sup>2</sup>	299	Toby Set	35
Kasper	22	Mathias	19	Toby Swing beam	35
Kelda 8	326	Melanie 6,9 m <sup>2</sup>	154	Tom 3,8 m <sup>2</sup>	38
Kelda 8 Gartentor	326	Melanie 7,0 m <sup>2</sup>	153	Valentine 4,7 m <sup>2</sup>	48
Kelda 10	327	Melanie Low Gartenhaus 7,0 m <sup>2</sup>	NEU 153	Valentine 6,1 m <sup>2</sup>	48
Kelda 10 Gartentor	327	Melanie 9,9 m <sup>2</sup>	154	Valentine 9,0 m <sup>2</sup>	49
Kendra 18,4 m <sup>2</sup>	107	Melanie 7,0+8,1 m <sup>2</sup>	155	Valentine 11,0 m <sup>2</sup>	49
Kira 7,7 m <sup>2</sup>	302	Melissa 4	342	Veronica 2 6,7 m <sup>2</sup>	158
Klara 4,7 m <sup>2</sup>	46	Melissa 7	342	Veronica 4 6,7 m <sup>2</sup>	158
Klara 10,4 m <sup>2</sup>	47	Melissa 10	342	Veronica 4 9,2 m <sup>2</sup>	159
Klara 17,0 m <sup>2</sup>	47	Merit	23	Veronica 7 9,2 m <sup>2</sup>	159
Laureen	330	Mia 3,6 m <sup>2</sup>	289	Vivian 3,8 m <sup>2</sup>	44
Lea 14,2 m <sup>2</sup>	90	Mia 5,4 m <sup>2</sup>	289	Vivian 6,9 m <sup>2</sup>	44
Lea 14,2 m <sup>2</sup> Slide / Slide Plus	91	Nils 5,4 m <sup>2</sup>	294		
Lea 19,4 m <sup>2</sup>	92	Nils 8,2 m <sup>2</sup>	294		
Lea 19,4 m <sup>2</sup> Slide / Slide Plus	93	Nina	313		
Leif 2,2 m <sup>2</sup>	290	Olaf 6,6 m <sup>2</sup>	299		
Leif 3,0 m <sup>2</sup>	290	Olaf 13,5 m <sup>2</sup>	300		
Leif 3,0+2,9 m <sup>2</sup>	291	Olaf 16,9 m <sup>2</sup>	300		
Leif 4,5 m <sup>2</sup>	290	Oscar	340		
Leif 4,5+2,9 m <sup>2</sup>	291	Otto 3,6 m <sup>2</sup>	36		
Lenna 8,3 m <sup>2</sup>	232	Palmako Connect Geländer	203		
Lenna 8,3 m <sup>2</sup> Set 301	234	Palmako Connect Boden (innen)	203		
Lenna 8,3 m <sup>2</sup> Set 302	235	Palmako Connect Boden (außen, als			
Lenna 8,3 m <sup>2</sup> Set 303	236	Terrasse)	203		
Lenna 8,3 m <sup>2</sup> Set 304	252	Palmako Connect geschlossenes			
Lenna 8,3 m <sup>2</sup> Set 305	252	Wandelement	202		
Lenna 8,3 m <sup>2</sup> Set 306	252	Palmako Connect Eck-Tresen	202		



# Palmako - ein Unternehmen der Lemeks Gruppe

Die Lemeks AS wurde im Jahr 1993 in Estland mit dem Ziel gegründet, ein modernes Holzwirtschaftsunternehmen ins Leben zu rufen, das mit hochwertigen einheimischen Hölzern arbeitet und auf dessen Basis eine eigenständige Holzverarbeitung entsteht. Heute ist die Lemeks AS das größte estnische Forstwirtschaftsunternehmen, das sowohl im Bereich der Holzbeschaffung und -bearbeitung als auch in der Landwirtschaft tätig ist. 35 Tochtergesellschaften und angeschlossene Unternehmen beschäftigen mehr als 1000 Menschen in Estland, Lettland, Deutschland, Schweden, Norwegen, Frankreich, Spanien, England und den USA.

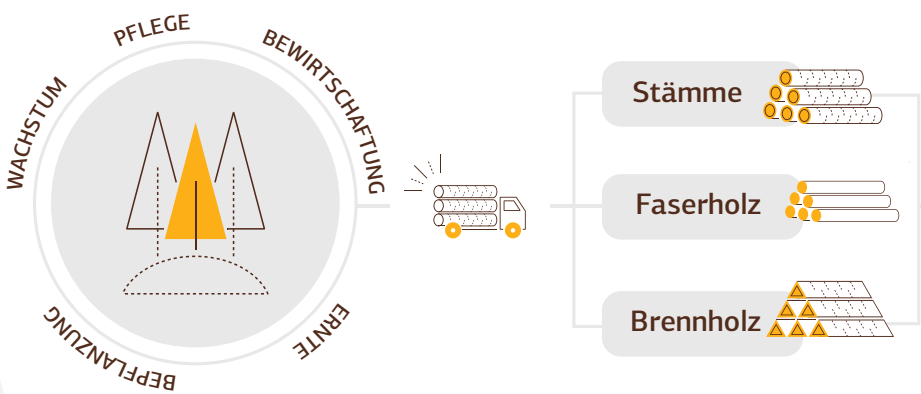

## Die Wertschöpfungskette des Holzes

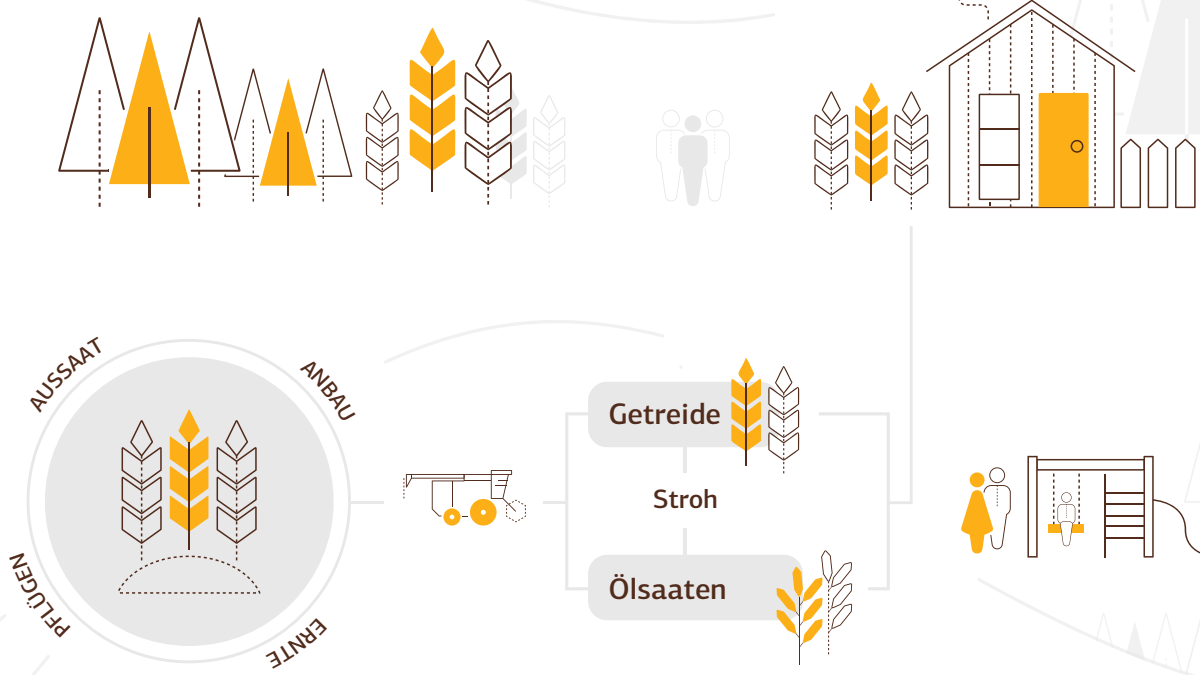



Als Teil der Lemeks Gruppe genießt Palmako die Unterstützung des Mutterunternehmens im Finanz-, IT- und Personalmanagement. Darüber hinaus bietet die enge Kooperation ausgezeichnete Möglichkeiten für den Informations- und Erfahrungsaustausch mit anderen Spezialisten der Branche. Die zur Wertschöpfungskette gehörenden Sägewerke sichern Palmako die Rohstoffversorgung auch in schwierigeren Zeiten. Weitere Informationen zur Lemeks Gruppe finden Sie hier: [www.lemeks.ee](http://www.lemeks.ee)

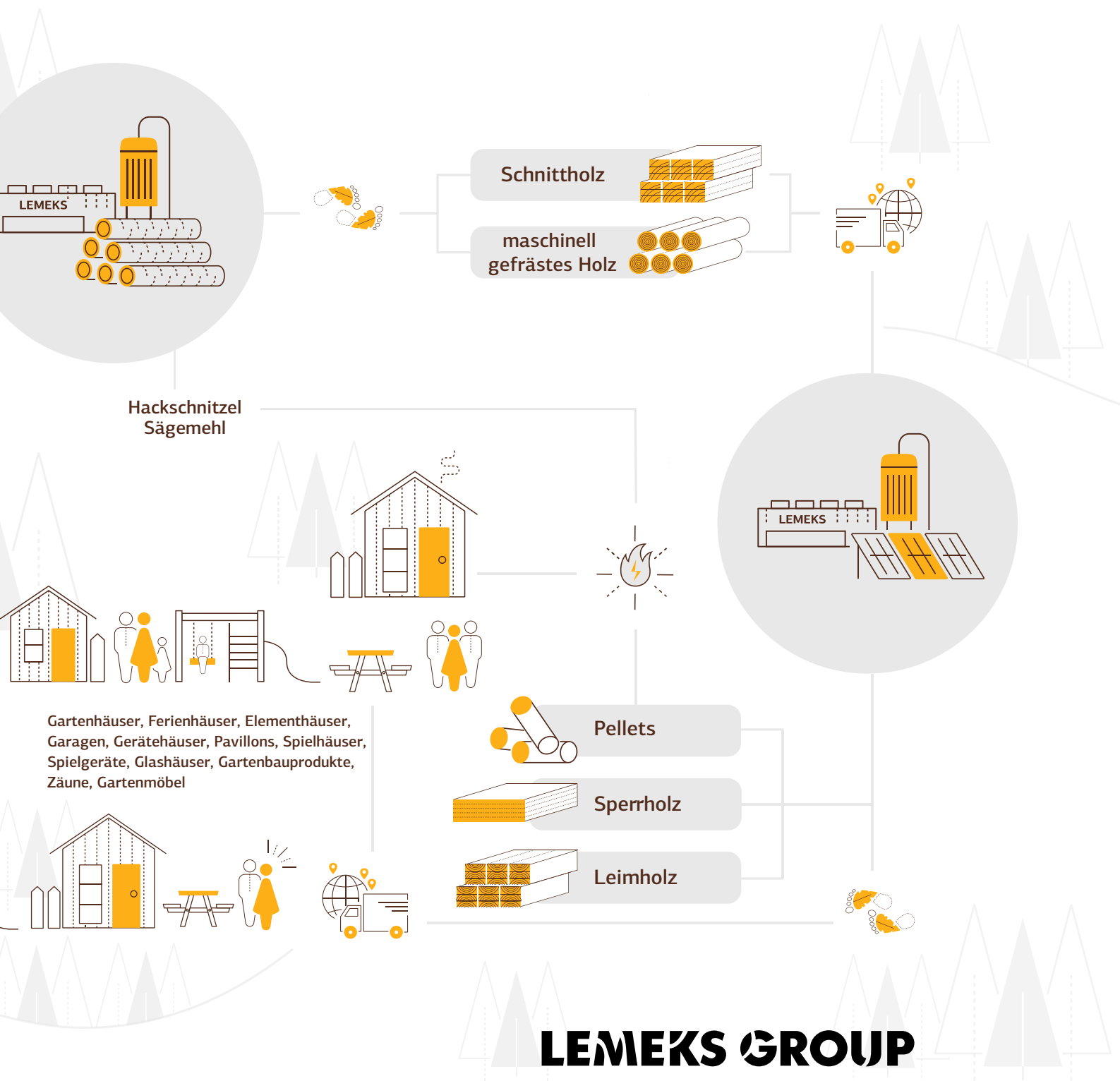



# ÜBER UNS

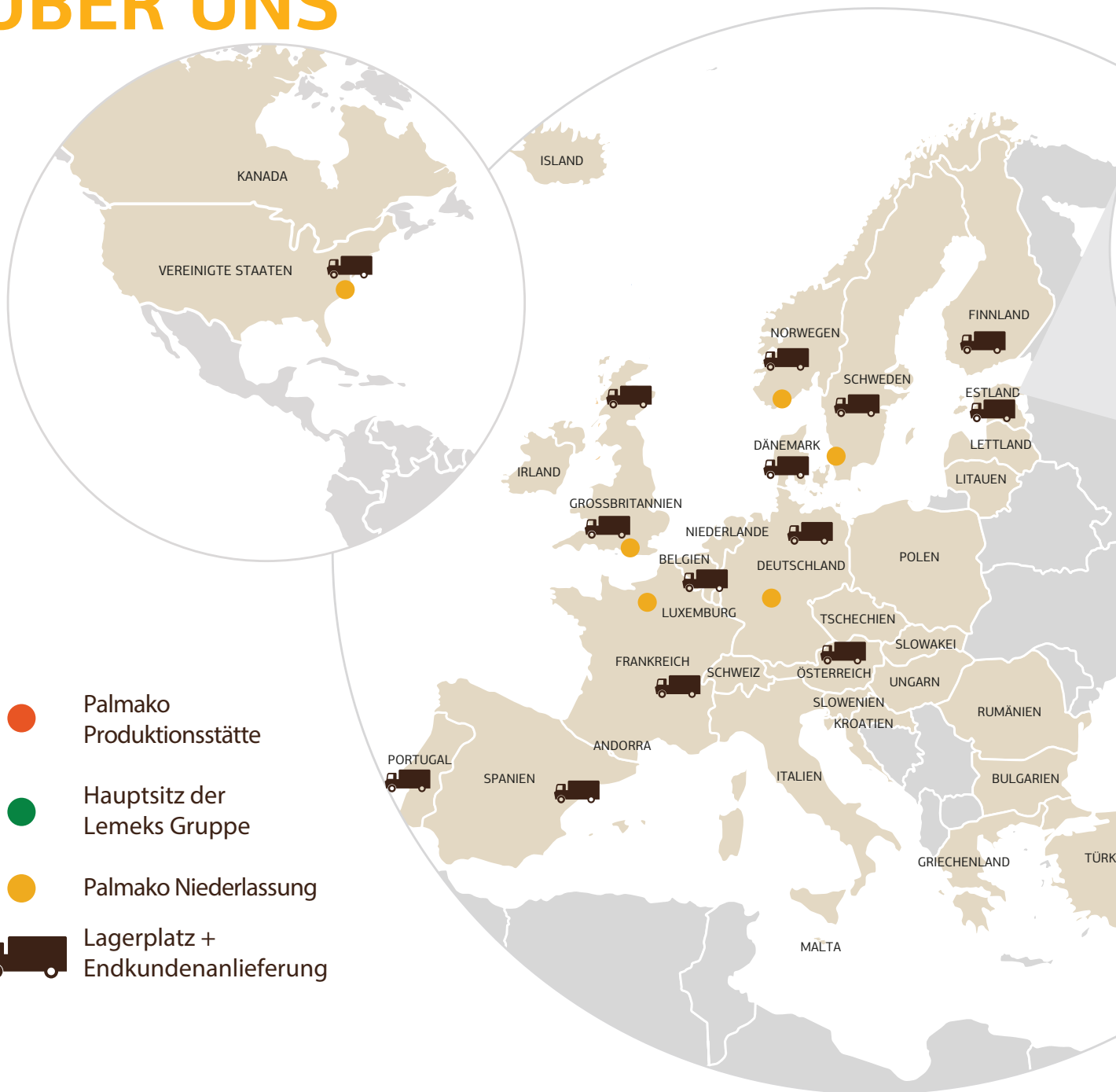

- Palmako Produktionsstätte
- Hauptsitz der Lemeks Gruppe
- Palmako Niederlassung
- Lagerplatz + Endkundenanlieferung

## Die Werte und Grundsätze unserer täglichen Arbeit:

- Wir sind zuverlässig
- Wir sind zielorientiert
- Wir sind offen für Veränderungen
- Wir sind verantwortungsbewusst
- Wir respektieren unsere Kooperationspartner
- Wir schätzen unsere Mitarbeiter
- Wir tauschen Wissen und Erfahrungen aus
- Unser Motto: "Wir überzeugen durch Qualität und Leistung"

Durch Investitionen von 50 Millionen Euro in modernste und professionellste Technologien steht uns zur Herstellung unserer Produkte eine erstklassige Produktionsausrüstung zur Verfügung.

## Der führende Hersteller in Europa

Pro Jahr produziert und exportiert Palmako mehr als 60 000 Garten- und Ferienhäuser. Mit über 27 Jahren Erfahrung in Herstellung, Vertrieb und Aufbau gehören wir heute europaweit zu den führenden Anbietern der Branche.



Scannen Sie diesen Code um sich in einem Video anzusehen, mit welcher Sorgfalt unsere Produkte hergestellt werden.





## Soziale Verantwortung

Obwohl Holz eine nachwachsende Naturressource ist, bedarf es einer sorgfältigen und verantwortungsvollen Bewirtschaftung. Eine unsachgemäße und nicht nachhaltige Waldbewirtschaftung schadet unserer Umwelt erheblich. Palmako ist mit dem FSC®-Siegel ausgezeichnet. Wir verwenden Holz, das nur von zuverlässigen und sozial verantwortungsvoll agierenden Partnern erworben wird. Unsere Umwelt ist uns wichtig. Dafür stehen wir ein.

## 5 Jahre Garantie

Im Laufe von 27 Jahren haben wir mehr als eine halbe Million Garten- und Ferienhäuser produziert. Wir stützen uns dabei auf erstklassige Technologien, um höchsten Qualitätsansprüchen gerecht zu werden. Dabei gehen wir so sorgsam wie möglich mit der Natur und ihren Ressourcen um.

Auf unsere Garten- und Ferienhäuser gewähren wir 5 Jahre Garantie (unter der Voraussetzung, dass diese wie empfohlen nach dem Aufbau mit Holzschutzmittel und Farbe behandelt wurden), auf unsere Spielanlagen und Schaukeln 2 Jahre. Nachdem Sie nun umfassende Informationen über unser Sortiment erhalten haben, würden wir uns freuen, wenn Sie uns Ihr Vertrauen schenken.

## Nordisches Fichtenholz

Holz ist ein schönes, warmes und lebendiges Material; sein wunderbarer Geruch ist unvergleichlich. Die für Estlands geographische Lage charakteristischen langen, kalten Winter und die kurzen Sommer sorgen für ein langsames Wachstum der Bäume, wodurch dem Holz große Beständigkeit und Langlebigkeit verliehen werden. Exzellente Rohware, ein moderner Maschinenpark sowie motivierte Mitarbeiter sind die Grundlagen für unsere hochwertigen Produkte.

Neben Garten- und Ferienhäusern werden auch Leimholzprodukte, Holzpellets und Produkte für den Gartenbau hergestellt.

Estland gilt als der größte Exporteur von Holzhäusern in Europa. Palmako spielt dabei eine wichtige Rolle. Unsere Produkte sind in mehr als 30 Ländern weltweit präsent.



Produkte mit diesem Zeichen sind FSC®-zertifiziert.



# Leitfaden für die Katalogbenutzung

## Aufbau des Katalogs



**Einleitende Seiten** mit Informationen über uns, **Seite 1-11**



Alle Produkte, unterteilt nach ihren **Funktionen, Seite 16-343**



**Informationen zur Navigation** auf den Produktseiten, **Seite 12-15**



**Zusatzartikel**, Liste der optionalen Produkte, **Seite 344-368**

## Zusätzliche Seiten

p. 123	Preis Anfrage zu Ferienhäusern	p. 183	Blockbohlen Saunahäuser – Einführung
p. 128	Informationen zu den Modern Look Häusern	p. 193-194	Saunaöfen - Einführung
p. 140-141	Informationen zum Aufbau der Nordic-Häuser	p. 198-199	Connect – Einführung
p. 146	Informationen zu den Nordic+ Häusern	p. 268	Vorstellung der Nordic+ Garagen
p. 174-175	Fass- und Ovalsauen – Einführung	p. 320-321	Vorstellung der Zaunserien
		p. 364-367	Übersicht der Lackierungen für die Häuser



## Aufbau der Produktseiten

### FUNKTION

Unsere Produkte sind nach Funktion in Einzelkategorien eingeteilt. Jede Kategorie beginnt mit einer Liste aller Produkte der jeweiligen Gruppe.



**Gartenhäuser:**  
Nebengebäude und  
Ferienhäuser



**Pavillons:**  
Freie Zeit unter  
freiem Himmel



**Zäune:**  
Zaunelemente

### TYPISIERUNG

Produkte gleichen Typs und Zwecks tragen den gleichen Namen.

In jeder Kategorie sind die Produkte zu kleineren Gruppen oder Familien zusammengefasst, entsprechend ihres Designs.

Die Familien setzen sich aus Produkten zusammen, die ähnliche äußere Eigenschaften haben, wie z. B. Dachtyp, Art und Anordnung von Türen und Fenstern, Terrasse und Überstand der Vordächer.



Satteldach



Flachdach



Pultdach

Gartenhäuser Helena



Gartenhäuser Irene



Gartenhäuser Lotta



### GRÖSSE

In jeder Familie werden die Produkte in steigender Reihenfolge nach ihrer Grundfläche, Wandstärke und teilweise nach Art der Türen und Fenster aufgeführt.



15,1 m<sup>2</sup>  
Palmako  
Gartenhaus  
Helena



18,6 m<sup>2</sup>  
Palmako  
Gartenhaus  
Helena



24,6 m<sup>2</sup>  
Palmako  
Gartenhaus  
Helena



# Hinweise zum Lesen der Produktinformationen

## Produktbezeichnung

Zur schnellen Orientierung können bereits anhand des jeweiligen Produktnamens Parameter wie Funktion, Familie und Größe erkannt werden:

FUNKTION – **GARTENHAUS** > FAMILIE – **Lisa** > GRÖSSE – **Grundfläche 11,5 m<sup>2</sup>**

## Produktinformationen

Jede Seite beinhaltet ein oder zwei unserer Produkte mit sämtlichen Informationen in Form von Text oder Symbolen.

## PALMAKO GARTENHAUS LISA 11,5 m<sup>2</sup>

NEU!

Neues Produkt



### Angaben zum konkreten Modell

#### PRODUKTBESCHREIBUNG

##### Bohlenmaße:

420 x 320 cm

Umbauter Raum: 25,6 m<sup>3</sup>

Tür-/Fensterotyp: Garden

##### Fensterglas:

Echtglas, 4 mm

##### Türglas:

gehärtetes Glas, 4 mm

##### Maße Fensteröffnung:

90 x 123 cm

#### OPTIONAL

Dachpappe: 3 Rollen, SBS-Dacheindeckung: 3 Rollen, Dachpappennägel, EPDM, Regenrinnen, Anbauschuppen, Schleppehdach, zusätzliche Türen und Fenster.

##### Türen, Durchgangsmaß:

114 x 186 cm

Türschwelle: niedrig,

abgedeckt mit Edelstahl

Dachbretter: 19 mm

Dachfläche: 16,1 m<sup>2</sup>

Dachneigung: 4,4°

Bruttogrundfläche: 12,0 m<sup>2</sup>

#### Optionale Produktbehandlung für das Modell

#### Optionale Produkte für das Modell

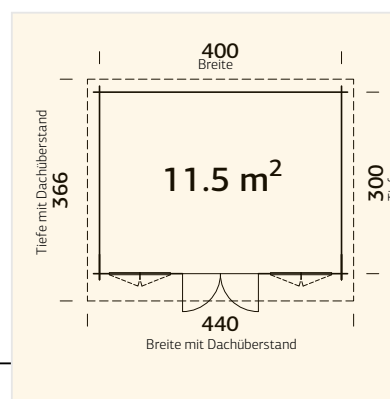

Grundriss

#### OBERFLÄCHENBEHANDLUNG

Verfügbar mit werkseitiger Tauchgrundierung

Verfügbar mit werkseitiger Lackierung



34 mm



A: 211 cm

B: 234 cm



Inklusive 19 mm

Allgemeine Informationen, durch Symbole dargestellt

## Beschreibung der Symbole



Wand-/Element-/Pfostenstärke



Fußbodenbretter



Höhen (A – Wandhöhe, B – Gesamthöhe)



Holzprofil



Alter/Gewichtsgrenze

## Zusatzartikel

Am Ende jeder Kategorie präsentieren wir Ihnen zusätzliche Möglichkeiten, durch die Sie das von Ihnen gewählte Produkt persönlicher und stilvoller gestalten können, zum Beispiel durch ein Schleppdach, einen Anbau, zusätzliche Türen

und Fenster, verschiedene Dacheindeckungen, Dachrinnen usw. Eine detaillierte Liste mit Bildern finden Sie am Ende des Kataloges unter der Kategorie Palmako Zusatzartikel.

### Sally 15,5 m<sup>2</sup>

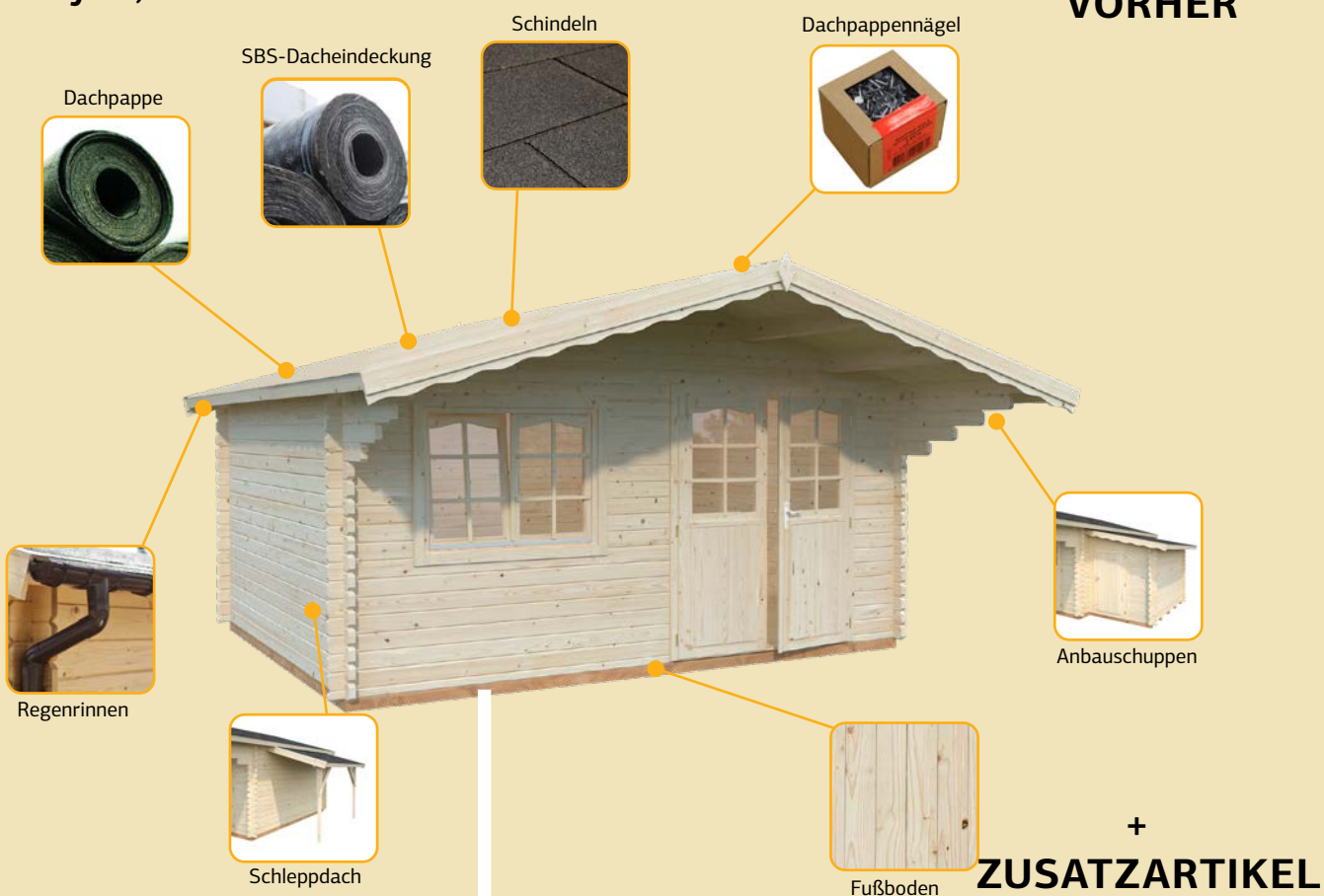

### Sally 15,5 m<sup>2</sup> mit optionalen Produkten







Toby Set





# KIDS





PALMAKO KIDS  
MATHIAS



PALMAKO KIDS  
MAGNUS



PALMAKO KIDS  
HOLGER



PALMAKO KIDS  
HENRY



PALMAKO KIDS  
BRENDA



PALMAKO KIDS  
BOSSE



PALMAKO KIDS  
KALEV



PALMAKO KIDS  
KASPER



PALMAKO KIDS  
MERIT



PALMAKO KIDS  
JONAS



PALMAKO KIDS  
TURM MIT DACH



PALMAKO KIDS  
JESPER SCHAUKEL (SEPARAT)



PALMAKO KIDS  
JESPER KLETTERWAND



PALMAKO KIDS  
JESPER BRÜCKE



PALMAKO KIDS  
JESPER SET 1



PALMAKO KIDS  
JESPER SET 2



PALMAKO KIDS  
JESPER SET 3



PALMAKO KIDS  
LISBET



PALMAKO KIDS  
SANDY 14



PALMAKO KIDS  
SANDY 16

# PALMAKO KIDS MATHIAS



## PRODUKTBESCHREIBUNG

**Länge:** 310 cm

**Breite:** 194 cm

**Sicherheitsbereich:** 730 x 750 cm

**Durchmesser des**

**Schaukelbalkens:** 100 mm

**Durchmesser des Schaukelgestells:**

80 mm

Das Produkt steht auf dem Boden

## PRODUKTBEHANDLUNG



grün kesseldruckimprägniert



**230 cm**



**3-14 Jahre**  
**max. 50 kg**



**Rundholz**

## ZUSATZARTIKEL

Anker x4.



# PALMAKO KIDS MAGNUS



## PRODUKTBESCHREIBUNG

**Länge:** 380 cm

**Breite:** 194 cm

**Sicherheitsbereich:** 790 x 800 cm

**Durchmesser des**

**Schaukelbalkens:** 100 mm

**Durchmesser des Schaukelgestells:**

80 mm

Das Produkt steht auf dem Boden

## PRODUKTBEHANDLUNG



grün kesseldruckimprägniert

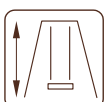

**230 cm**



**3-14 Jahre**  
**max. 50 kg**



**Rundholz**

## ZUSATZARTIKEL

Anker x4.





# PALMAKO KIDS HOLGER

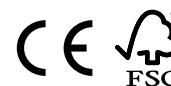

## ZUSATZARTIKEL

Anker x6, Rutsche.

## PRODUKTBESCHREIBUNG

- Länge:** 360 cm
- Breite:** 195 cm
- Sicherheitsbereich:** 770 x 880 cm
- Durchmesser des Schaukelbalkens:** 100 mm
- Maße des Schaukelgestells:** 80/64 mm
- Plattformhöhe für Rutsche:** 146 cm

Das Produkt steht auf dem Boden  
Achtung! Die Rutsche ist nicht im Spielset enthalten

## PRODUKTBEHANDLUNG



grün kesseldruckimprägniert

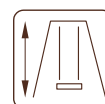

**230 cm**



**3-14 Jahre  
max. 50 kg**



**Rundholz  
(Seiten  
abgesägt)**

# PALMAKO KIDS HENRY

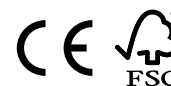

## ZUSATZARTIKEL

Anker x6, Rutsche.

## PRODUKTBESCHREIBUNG

- Länge:** 440 cm
- Breite:** 200 cm
- Sicherheitsbereich:** 850 x 880 cm
- Durchmesser des Schaukelbalkens:** 100 mm
- Maße des Schaukelgestells:** 100/80 mm
- Plattformhöhe für Rutsche:** 146 cm

Das Produkt steht auf dem Boden  
Achtung! Die Rutsche ist nicht im Spielset enthalten

## PRODUKTBEHANDLUNG



grün kesseldruckimprägniert

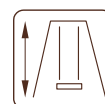

**230 cm**



**3-14 Jahre  
max. 50 kg**



**Rundholz  
(Seiten  
abgesägt)**

# PALMAKO KIDS BRENDA



## PRODUKTBESCHREIBUNG

**Länge:** 510 cm

**Breite:** 195 cm

**Sicherheitsbereich:** 920 x 880 cm

**Durchmesser des**

**Schaukelbalkens:** 100 mm

**Maße des**

**Schaukelgestells:** 80/64 mm

**Plattformhöhe für Rutsche:** 146 cm

Das Produkt steht auf dem Boden

Achtung! Die Rutsche ist nicht im Spielset enthalten



## PRODUKTBEHANDLUNG



grün kesseldruckimprägniert



**230 cm**



**3-14 Jahre**  
**max. 50 kg**



**Rundholz**  
**(Seiten**  
**abgesägt)**

## ZUSATZARTIKEL

Anker x6, Rutsche.

# PALMAKO KIDS BOSSE



## PRODUKTBESCHREIBUNG

**Länge:** 445 cm

**Breite:** 200 cm

**Sicherheitsbereich:** 850 x 880 cm

**Durchmesser des**

**Schaukelbalkens:** 100 mm

**Maße des**

**Schaukelgestells:** 100/80 mm

**Plattformhöhe für Rutsche:** 146 cm

Das Produkt steht auf dem Boden

Achtung! Die Rutsche ist nicht im Spielset enthalten



Das Video zur  
Montage von Bosse  
finden Sie hier:

## PRODUKTBEHANDLUNG



braun kesseldruckimprägniert

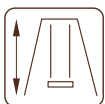

**230 cm**



**3-14 Jahre**  
**max. 50 kg**



**Rundholz**  
**(Seiten**  
**abgesägt)**

## ZUSATZARTIKEL

Anker x6, Rutsche.



# PALMAKO KIDS KALEV



## PRODUKTBESCHREIBUNG

- Länge:** 470 cm
- Breite:** 200 cm
- Sicherheitsbereich:** 870 x 880 cm
- Durchmesser des Schaukelbalkens:** 100 mm
- Maße des Schaukelgestells:** 100/80 mm
- Plattformhöhe für Rutsche:** 146 cm

Das Produkt steht auf dem Boden  
Achtung! Die Rutsche ist nicht im Spielset enthalten

## PRODUKTBEHANDLUNG



grün kesseldruckimprägniert

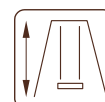

**230 cm**



**3-14 Jahre  
max. 50 kg**



**Rundholz  
(Seiten  
abgesägt)**



## ZUSATZARTIKEL

Anker x6, Rutsche.

# PALMAKO KIDS KASPER



## PRODUKTBESCHREIBUNG

- Länge:** 366 cm
- Breite:** 200 cm
- Sicherheitsbereich:** 880 x 770 cm
- Durchmesser des Schaukelbalkens:** 100 mm
- Maße des Schaukelgestells:** 100/80 mm
- Plattformhöhe für Rutsche:** 146 cm

Das Produkt steht auf dem Boden  
Achtung! Die Rutsche ist nicht im Spielset enthalten

## PRODUKTBEHANDLUNG



grün kesseldruckimprägniert

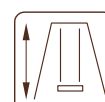

**230 cm**



**3-14 Jahre  
max. 50 kg**



**Rundholz  
(Seiten  
abgesägt)**



## ZUSATZARTIKEL

Anker x6, Rutsche.

# PALMAKO KIDS MERIT



## PRODUKTBESCHREIBUNG

**Länge:** 352 cm

**Breite:** 204 cm

**Sicherheitsbereich:** 852 x 894 cm

**Durchmesser des**

**Schaukelbalkens:** 100 mm

**Durchmesser des**

**Schaukelgestells:** 100 mm



Das Produkt steht auf dem Boden

## PRODUKTBEHANDLUNG



grün kesseldruckimprägniert



**220 cm**



**3-14 Jahre**  
max. 50 kg



**Rundholz**

# PALMAKO KIDS JONAS



## PRODUKTBESCHREIBUNG

**Länge:** 306 cm

**Breite:** 208 cm

**Sicherheitsbereich:** 706 x 700 cm

**Maße des Schaukelbalkens:**

90 x 90 mm, Leimholz

**Maße des**

**Schaukelgestells:** 70 x 70 mm

**Plattformhöhe für Rutsche:** 120 cm



Das Produkt steht auf dem Boden

Achtung! Die Rutsche ist nicht im Spielset enthalten

## PRODUKTBEHANDLUNG



braun kesseldruckimprägniert

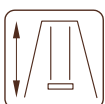

**219 cm**



**3-14 Jahre**  
max. 50 kg



**Kantholz**



## ZUSATZARTIKEL

Anker x6, Rutsche.



# PALMAKO KIDS JESPER TURM MIT DACH



## PRODUKTBESCHREIBUNG

- Länge:** 120 cm
- Breite:** 120 cm
- Sicherheitsbereich:** 520 x 605 cm
- Maße der Stützbalken:** 70 x 70 mm
- Plattformhöhe für Rutsche:** 120 cm



Das Produkt steht auf dem Boden  
Achtung! Die Rutsche ist nicht im Spielset enthalten

## PRODUKTBEHANDLUNG



braun kesseldruckimprägniert

## ZUSATZARTIKEL

Anker x4, Rutsche.

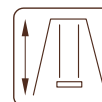

314 cm



3-14 Jahre  
max. 50 kg



Kantholz



Sicherheit  
Regelmäßige  
Produktions-  
überwachung

www.tuv.com  
ID 0000085235

# PALMAKO KIDS JESPER SCHAUKEL (SEPARAT)



## PRODUKTBESCHREIBUNG

- Länge:** 241 cm
- Breite:** 208 cm
- Sicherheitsbereich:** 445 x 700 cm
- Maße des Schaukelbalkens:** 90 x 90 mm, Leimholz
- Maße des Eckpfosten unten:** 70 x 70 mm



Das Produkt steht auf dem Boden

## PRODUKTBEHANDLUNG



braun kesseldruckimprägniert

## ZUSATZARTIKEL

Anker x2.

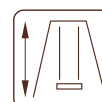

214 cm



3-14 Jahre  
max. 50 kg



Kantholz



Sicherheit  
Regelmäßige  
Produktions-  
überwachung

www.tuv.com  
ID 0000085235

# PALMAKO KIDS JESPER KLETTERWAND



Sicherheit  
Regelmäßige  
Produktions-  
überwachung

www.tuv.com  
ID 0000085235

## PRODUKTBEHANDLUNG

**Länge:** 102 cm  
**Breite:** 11 cm  
**Höhe:** 138 cm



3-14 Jahre  
max. 50 kg



Kantholz

## PRODUKTBEHANDLUNG



braun kesseldruckimprägniert

# PALMAKO KIDS JESPER BRÜCKE



Sicherheit  
Regelmäßige  
Produktions-  
überwachung

www.tuv.com  
ID 0000085235

## PRODUKTBEHANDLUNG

**Länge:** 235 cm  
**Breite:** 116 cm  
**Höhe:** 89 cm



3-14 Jahre  
max. 50 kg



Kantholz

## PRODUKTBEHANDLUNG



braun kesseldruckimprägniert



Jesper Set 1



Kombinieren Sie verschiedene Jesper Spiel-Module ganz nach Ihren Wünschen oder wählen Sie ein bereits von uns zusammengestelltes Spielset.



# PALMAKO KIDS JESPER SET 1

2 TÜRME MIT DACH + BRÜCKE + KLETTERWAND + SCHAUKEL (SEPARAT)



**PRODUKTBESCHREIBUNG**

- Länge:** 600 cm
- Breite:** 464 cm
- Sicherheitsbereich:** 1000 x 865 cm
- Maße des Schaukelbalkens:** 90 x 90 mm, Leimholz
- Maße des Schaukelgestells:** 70 x 70 mm
- Plattformhöhe für Rutsche:** 120 cm

Das Produkt steht auf dem Boden  
Achtung! Die Rutsche ist nicht im Spielset enthalten

**PRODUKTBEHANDLUNG**



braun kesseldruckimprägniert



**ZUSATZARTIKEL**

Anker x10, Rutsche.

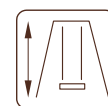

314 cm



3-14 Jahre  
max. 50 kg



Kanthalolz

# PALMAKO KIDS JESPER SET 2

TURM MIT DACH  
+ SCHAUKEL  
(SEPARAT)



## PRODUKTBESCHREIBUNG

**Länge:** 366 cm

**Breite:** 305 cm

**Sicherheitsbereich:** 766 x 866 cm

### Maße des

**Schaukelbalkens:** 90 x 90 mm,  
Leimholz

### Maße des

**Schaukelgestells:** 70 x 70 mm

**Plattformhöhe für Rutsche:** 120 cm

Das Produkt steht auf dem Boden

Achtung! Die Rutsche ist nicht im Spielset enthalten

## PRODUKTBEHANDLUNG



braun kesseldruckimprägniert



314 cm



3-14 Jahre  
max. 50 kg

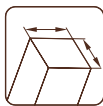

Kantholz

## ZUSATZARTIKEL

Anker x6, Rutsche.



Sicherheit  
Regelmäßige  
Produktions-  
überwachung

www.tuv.com  
ID 0000085235

# PALMAKO KIDS JESPER SET 3

TURM MIT DACH +  
KLETTERWAND +  
SCHAUKEL (SEPARAT)



## PRODUKTBESCHREIBUNG

**Länge:** 361 cm

**Breite:** 304 cm

**Sicherheitsbereich:** 761 x 704 cm

### Maße des

**Schaukelbalkens:** 90 x 90 mm,  
Leimholz

### Maße des Eckpfosten

**unten:** 70 x 70 mm

**Plattformhöhe für Rutsche:** 120 cm

Das Produkt steht auf dem Boden

Achtung! Die Rutsche ist nicht im Spielset enthalten

## PRODUKTBEHANDLUNG



braun kesseldruckimprägniert

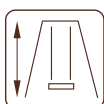

314 cm



3-14 Jahre  
max. 50 kg



Kantholz

## ZUSATZARTIKEL

Anker x6, Rutsche.



Sicherheit  
Regelmäßige  
Produktions-  
überwachung

www.tuv.com  
ID 0000085235



# PALMAKO KIDS SANDY 14 / 16



PALMAKO KIDS

16-39



**PRODUKTBESCHREIBUNG**

**Länge:** 137 cm / 157 cm

**Breite:** 137 cm / 157 cm

Das Produkt steht auf dem Boden  
Deckel aufklappbar zu zwei Sitzbänken.

**OPTIONAL**

Sandkastenvlies

**PRODUKTBEHANDLUNG**



grün kesseldruckimprägniert

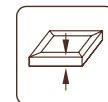

**21 cm**



**3-14 Jahre**  
max. 50 kg



**Bretter**



# PALMAKO KIDS LISBET



**PRODUKTBESCHREIBUNG**

**Länge:** 90 cm

**Breite:** 89 cm

**Höhe:** 50 cm

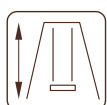
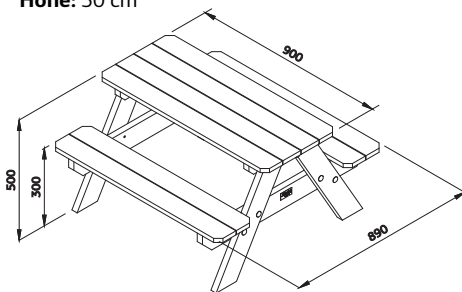

**50 cm**



**3-14 Jahre**  
max. 50 kg



**Bretter**

**PRODUKTBEHANDLUNG**



Grundierung + weiße Lackierung 2 Schichten (RAL 9016)

## ZUSATZARTIKEL



**SCHAUKELSIZ**  
441 x 170 x 85 mm  
Art.-Nr.: 101000



**BABYSITZ**  
320 x 300 x 260 mm  
Art.-Nr.: 100999



**RUTSCHE**  
für 120 cm Plattform  
495 x 2300 mm  
Art.-Nr.: 101004, 107382



**RUTSCHE**  
für 150 cm Plattform  
495 x 2900 mm  
Art.-Nr.: 101006, 101005, 101007



**NESTSCHAUKEL SWIBEE**  
ø 980 mm  
Art.-Nr.: 100245, 100246



**TELLERSCHAUKEL**  
ø 280 mm  
Art.-Nr.: 107393



**SCHAUKELSHELLE**  
ø 100 mm  
Art.-Nr.: 101001



**SCHAUKELSHELLE**  
GEHT DURCH DAS HOLZ  
ø 120 mm  
Art.-Nr.: 108274



**F-ANKER**  
50 x 500 mm  
Art.-Nr.: 100997



**SCHAUKELSHELLE**  
90 x 90 mm  
Art.-Nr.: 108275



**SANDKASTENVLIES**  
Art.-Nr.: 107502



**KLETTERSTEINE**  
5 Stück/Packung  
Art.-Nr.: 107398



**STRICKLEITER**  
Art.-Nr.: 107397



# ZUSATZARTIKEL

SIEHE UNTER ZUSATZARTIKEL, SEITE 344-368

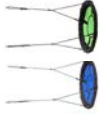

Produkt	Art.-Nr.	Rutsche für 150 cm Plattform	Rutsche für 120 cm Plattform	Schaukelsitz	Babysitz	Tellerschaukel	Nestschaukel Swibee (blau, grün)	Strickleiter	Schaukelschelle ø 100 mm	Schaukelschelle (geht durch das Holz) ø 120 mm	Schaukelschelle 90 x 90 mm	F-Anker 50 x 500 mm	Sandkastenvlies	Klettersteine
Mathias	103645				100999	107393	100245, 100246 *	107397	101001			100997 4 Stück		
Magnus	107247				100999	107393	100245, 100246 *	107397	101001			100997 4 Stück		
Holger	107260	101005, 101006, 101007 *		101000	100999	107393	100245, 100246 *	107397	101001			100997 6 Stück		
Henry	103639	101005, 101006, 101007 *			100999	107393	100245, 100246 *	107397	101001			100997 6 Stück		
Brenda	107261	101005, 101006, 101007 *			100999	107393	100245, 100246 *	107397	101001			100997 6 Stück		107398
Bosse	103656	101005, 101006, 101007 *			100999	107393	100245, 100246 *	107397	101001			100997 6 Stück		107398
Kalev	103642	101005, 101006, 101007 *										100997 6 Stück		
Kasper	107465	101005, 101006, 101007 *										100997 6 Stück		
Merit	107597							107397						107398
Jonas	109516	101005, 101006, 101007, 101004, 107382										100997 6 Stück		

\* Verschiedene Farböne auf Anfrage!  
Die Tabelle enthält auch optionale Produkte, die nicht im Bausatz der Schaukel oder des Spielplatzes enthalten sind. Wir bieten solche optionalen Produkte an, damit Ihre Kinder noch mehr Spaß beim Spielen haben.

# ZUSATZARTIKEL

SIEHE UNTER ZUSATZARTIKEL, SEITE 344-368

Produkt	Art.-Nr.	Rutsche für 150 cm Plattform	Rutsche für 120 cm Plattform	Plattform	Schaukelsitz	Babysitz	Tellerschaukel	Nestschaukel Swibee (blau, grün)	Strickleiter	Schaukelschelle ø 100 mm	Schaukelschelle (geht durch das Holz) ø 120 mm	Schaukelschelle 90 x 90 mm	F-Anker 50 x 500 mm	Sandkastenvlies	Klettersteine
Jesper Turm mit Dach	109512												100997 4 Stück		
Jesper Kletterwand	109514														107398
Jesper Set 1	109500												100997 10 Stück		107398
Jesper Set 2	109502												100997 6 Stück		107398
Jesper Set 3	109496												100997 6 Stück		107398
Sandy 14	103629													107502	
Sandy 16	103633													107502	

\* Verschiedene Farbtöne auf Anfrage!  
Die Tabelle enthält auch optionale Produkte, die nicht im Bausatz der Schaukel oder des Spielplatzes enthalten sind. Wir bieten solche optionalen Produkte an, damit Ihre Kinder noch mehr Spaß beim Spielen haben.



# KIDS



PALMAKO KIDS  
SAM 2,4 m<sup>2</sup>



PALMAKO KIDS  
STINA 3,1 m<sup>2</sup>



PALMAKO KIDS  
FELIX 1,9 m<sup>2</sup>



PALMAKO KIDS  
TOBY 2,1 m<sup>2</sup>



PALMAKO KIDS  
TOBY SCHAUKEL (SEPARAT)



PALMAKO KIDS  
TOBY SET



PALMAKO KIDS  
OTTO 3,6 m<sup>2</sup>



PALMAKO KIDS  
JENNIE 3,6 m<sup>2</sup>



PALMAKO KIDS  
GRETE 3,7 m<sup>2</sup>



PALMAKO KIDS  
MARIE 5,4 m<sup>2</sup>



PALMAKO KIDS  
TOM 3,8 m<sup>2</sup>



PALMAKO KIDS  
HUCK 3,3 m<sup>2</sup>

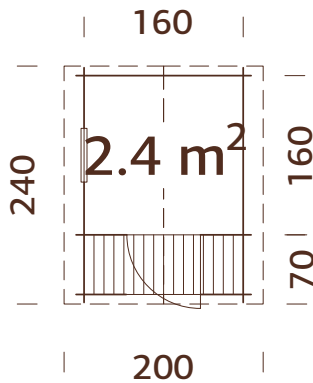

PALMAKO KIDS  
HARRY 3,1 m<sup>2</sup>

PALMAKO KIDS SAM 2,4 m<sup>2</sup>

PALMAKO KIDS

16-39

## PRODUKTBESCHREIBUNG

**Bohlenmaße:**

176 x 176(236) cm

**Umbauter Raum:** 4,1 m<sup>3</sup>**Tür-/Fensterglas:**

Acrylglas

**Festes Fenster, liches****Maß:** 47 x 47 cm**Türen, Durchgangsmaß:**

64 x 131 cm

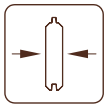
**Dachbretter:** 16 mm**Dachfläche:** 5,3 m<sup>2</sup>**Dachneigung:** 26,5°**Bruttogrundfläche:** 2,6 m<sup>2</sup>

19 mm

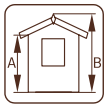
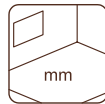
A: 149 cm  
B: 194 cmInklusive  
16 mm

## OPTIONAL

Dachpappe: 1 Rolle, SBS-Dacheindeckung: 1 Rolle, Schindeln: 3 Pakete, Dachpappennägel.

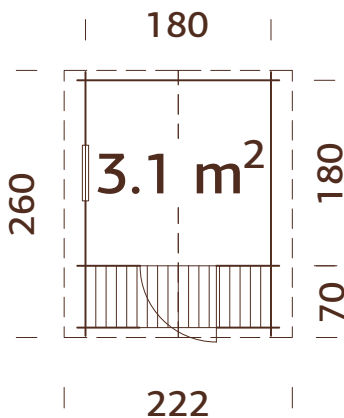
Sicherheit  
Regelmäßige  
Produktions-  
überwachungwww.tuv.com  
ID 0000085235PALMAKO KIDS STINA 3,1 m<sup>2</sup>

## PRODUKTBESCHREIBUNG

**Bohlenmaße:**

196 x 196(256) cm

**Umbauter Raum:** 5,2 m<sup>3</sup>**Tür-/Fensterglas:**

Acrylglas

**Festes Fenster, liches****Maß:** 47 x 47 cm**Türen, Durchgangsmaß:**

64 x 131 cm

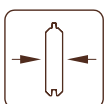
**Dachbretter:** 16 mm**Dachfläche:** 6,2 m<sup>2</sup>**Dachneigung:** 23,5°**Bruttogrundfläche:** 3,2 m<sup>2</sup>

19 mm

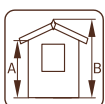
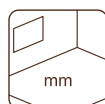
A: 149 cm  
B: 193 cmInklusive  
16 mm

## OPTIONAL

Dachpappe: 1 Rolle, SBS-Dacheindeckung: 1 Rolle, Schindeln: 3 Pakete, Dachpappennägel.

Sicherheit  
Regelmäßige  
Produktions-  
überwachungwww.tuv.com  
ID 0000083312



# PALMAKO KIDS FELIX 1,9 m<sup>2</sup>

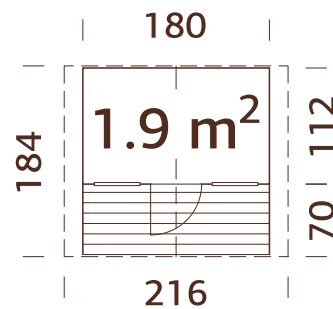

Vorgefertigte Wandelemente

## PRODUKTBESCHREIBUNG

### Wandaußenmaße:

180 x 112(180) cm

Umbauter Raum: 3,0 m<sup>3</sup>

Fensterglas: Acrylglas

### Festes Fenster, liches

Maß: 38 x 44 cm

Türen, Durchgangsmaß:

51 x 115 cm

Dachbretter: 16 mm

Dachfläche: 4,6 m<sup>2</sup>

Dachneigung: 29,0°

Bruttogrundfläche: 2,0 m<sup>2</sup>

## BEHANDLUNGSOPTIONEN



weiße Grundierung



16+28 mm

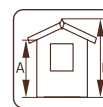

A: 117 cm  
B: 169 cm

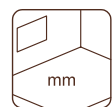

Inklusive  
16 mm

## OPTIONAL

Dachpappe: 1 Rolle, SBS-Dacheindeckung: 1 Rolle, Schindeln: 2

Pakete, Dachpappennägel.



Sicherheit  
Regelmäßige  
Produktions-  
überwachung

www.tuv.com  
ID 0000085235

# PALMAKO KIDS TOBY 2,1 m<sup>2</sup>

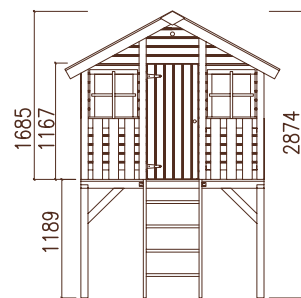
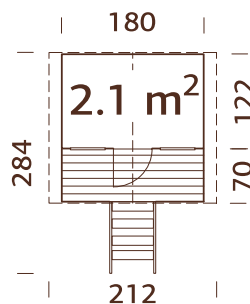

Vorgefertigte Wandelemente

## PRODUKTBESCHREIBUNG

### Wandaußenmaße:

180 x 122(190) cm

Umbauter Raum: 3,0 m<sup>3</sup>

Fensterglas:

Acrylglas

### Festes Fenster, liches

Maß: 38 x 44 cm

Türen, Durchgangsmaß:

51 x 115 cm

Dachbretter: 16 mm

Dachfläche: 4,6 m<sup>2</sup>

Dachneigung: 29,0°

Bruttogrundfläche: 2,2 m<sup>2</sup>



16+28 mm

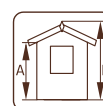

A: 117 cm  
B: 169/287 cm

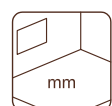

Inklusive  
16 mm

## OPTIONAL

Anker x4, Dachpappe: 1 Rolle, SBS-Dacheindeckung: 1 Rolle,

Schindeln: 2 Pakete, Dachpappennägel, Rutsche, Schaukel.



Sicherheit  
Regelmäßige  
Produktions-  
überwachung

www.tuv.com  
ID 0000085235

## PALMAKO TOBY SCHAUKEL (SEPARAT)



Das Produkt steht auf dem Boden

**ZUSATZARTIKEL**

Anker x2.

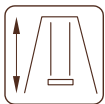

215 cm



3-14 Jahre  
max. 50 kg

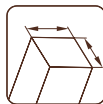

Kantholz

**PRODUKTBESCHREIBUNG**

**Länge:** 241 cm

**Breite:** 208 cm

**Sicherheitsbereich:**

445 x 700 cm

**Maße des**

**Schaukelbalkens:**

90 x 90 mm, Leimholz

**Maße des Eckpfosten**

**unten:** 70 x 70 mm

**OPTIONAL**

Anker x2.



Sicherheit  
Regelmäßige  
Produktions-  
überwachung

www.tuv.com  
ID 0000081777

## PALMAKO TOBY SET

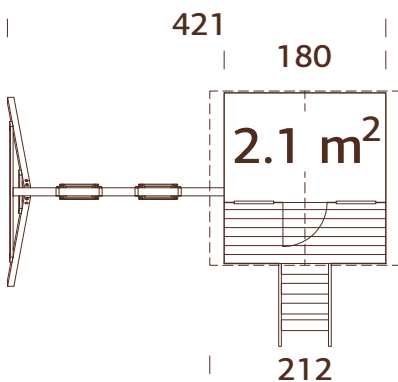

Vorgefertigte Wandelemente

Achtung! Die Rutsche ist nicht im Spielset  
enthalten



16+28 mm

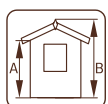

A: 117 cm  
B: 169/287 cm

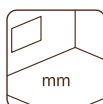

Inklusive  
16 mm

**PRODUKTBESCHREIBUNG**

**Wandaußenmaße:**

180 x 122(190) cm

**Umbauter Raum:** 3,0 m<sup>3</sup>

**Fensterglas:** Acrylglas

**Festes Fenster, lichtet**

**Maß:** 38 x 44 cm

**Türen, Durchgangsmaß:**

51 x 115 cm

**Dachbretter:** 16 mm

**Dachfläche:** 4,6 m<sup>2</sup>

**Dachneigung:** 29,0°

**Bruttogrundfläche:** 2,2 m<sup>2</sup>

**OPTIONAL**

Anker x6, Dachpappe: 1 Rolle, SBS-Dacheindeckung: 1 Rolle,

Schindeln: 2 Pakete, Dachpappennägeln, Rutsche.



Sicherheit  
Regelmäßige  
Produktions-  
überwachung

www.tuv.com  
ID 0000081777



# PALMAKO KIDS OTTO 3,6 m<sup>2</sup>

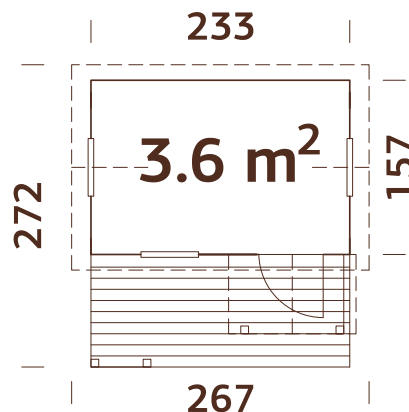

Vorgefertigte Wandelemente

### BEHANDLUNGSOPTIONEN

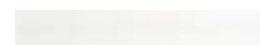

weiße Grundierung

### PRODUKTBESCHREIBUNG

**Wandaußenmaße:**

233 x 157(258) cm

**Umbauter Raum:** 6,4 m<sup>3</sup>

**Tür-/Fensterglas:**

Acrylglas

**Festes Fenster, liches**

**Maß:** 56 x 56 cm

**Türen, Durchgangsmaß:**

55 x 112 cm

**Dachbretter:** 16 mm

**Dachfläche:** 7,1 m<sup>2</sup>

**Dachneigung:** 40,0°

**Bruttogrundfläche:** 3,7 m<sup>2</sup>

### OPTIONAL

Dachpappe: 1 Rolle, SBS-Dacheindeckung: 1 Rolle, Schindeln: 3

Pakete, Dachpappennägel.



Sicherheit  
Regelmäßige  
Produktions-  
überwachung

www.tuv.com  
ID 0000085235



16+32 mm

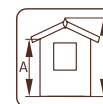

A: 138 cm  
B: 219 cm

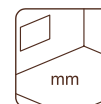

Inklusive  
16 mm

# PALMAKO KIDS JENNIE 3,6 m<sup>2</sup>

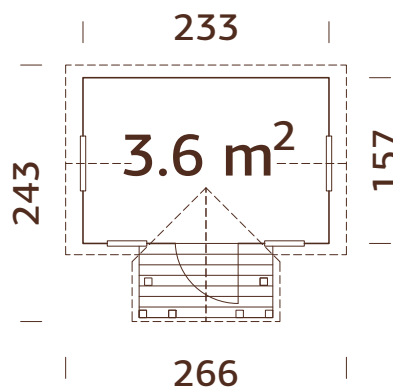

Vorgefertigte Wandelemente



16+32 mm

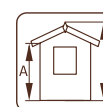

A: 138 cm  
B: 219 cm

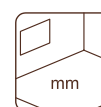

Inklusive  
16 mm

### PRODUKTBESCHREIBUNG

**Wandaußenmaße:**

233 x 157 cm

**Umbauter Raum:** 6,4 m<sup>3</sup>

**Tür-/Fensterglas:**

Acrylglas

**Festes Fenster, liches**

**Maß:** 56 x 56 cm

**Türen, Durchgangsmaß:**

55 x 131 cm

**Dachbretter:** 16 mm

**Dachfläche:** 8,6 m<sup>2</sup>

**Dachneigung:** 40,0°

**Bruttogrundfläche:** 3,7 m<sup>2</sup>

### OPTIONAL

Dachpappe: 1 Rolle, SBS-Dacheindeckung: 1 Rolle, Schindeln: 3

Pakete, Dachpappennägel.



Sicherheit  
Regelmäßige  
Produktions-  
überwachung

www.tuv.com  
ID 0000081777

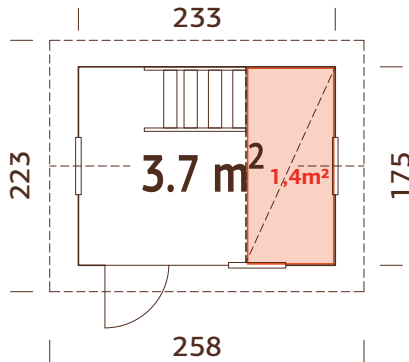
PALMAKO KIDS GRETE 3,7 m<sup>2</sup>

PALMAKO KIDS

16-39

Vorgefertigte Wandelemente

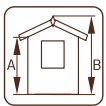
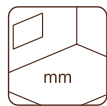

16+32 mm

A: 170 cm  
B: 220 cmInklusive  
16 mm

## PRODUKTBESCHREIBUNG

## Wandaußenmaße:

233 x 175 cm

Umbauter Raum: 7,1 m<sup>3</sup>

Tür-/Fensterglas: Acrylglas

## Festes Fenster, lichtetes

Maß: 59 x 59 cm

Türen, Durchgangsmaß:

58 x 130 cm

Dachbretter: 16 mm

Dachfläche: 7,1 m<sup>2</sup>

Dachneigung: 30,0°

Bruttogrundfläche: 4,1 m<sup>2</sup>Erdgeschoss: 3,7 m<sup>2</sup>Erster Stock: 1,4 m<sup>2</sup>

## OPTIONAL

Dachpappe: 1 Rolle, SBS-Dacheindeckung: 1 Rolle, Schindeln: 3 Pakete, Dachpappennägel.

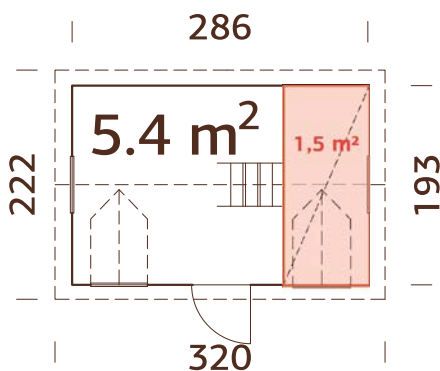
Sicherheit  
Regelmäßige  
Produktions-  
überwachungwww.tuv.com  
ID 0000085235PALMAKO KIDS MARIE 5,4 m<sup>2</sup>

Vorgefertigte Wandelemente

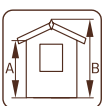
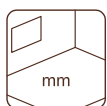

16+32 mm

A: 138 cm  
B: 234 cmInklusive  
16 mm

## PRODUKTBESCHREIBUNG

## Wandaußenmaße:

286 x 193 cm

Umbauter Raum: 10,2 m<sup>3</sup>

Tür-/Fensterglas: Acrylglas

## Festes Fenster, lichtetes

Maß: 38 x 54 cm

Türen, Durchgangsmaß:

58 x 112 cm

Dachbretter: 16 mm

Dachfläche: 10,0 m<sup>2</sup>

Dachneigung: 40,0°

Bruttogrundfläche: 5,5 m<sup>2</sup>Erdgeschoss: 5,4 m<sup>2</sup>Erster Stock: 1,5 m<sup>2</sup>

## OPTIONAL

Dachpappe: 2 Rollen, SBS-Dacheindeckung: 2 Rollen, Schindeln: 5 Pakete, Dachpappennägel.

Sicherheit  
Regelmäßige  
Produktions-  
überwachungwww.tuv.com  
ID 0000085235



# PALMAKO KIDS TOM 3,8 m<sup>2</sup>



Scannen Sie diesen QR-code, um sich das Aufbauvideo für Tom 3,8 m<sup>2</sup> anzusehen.

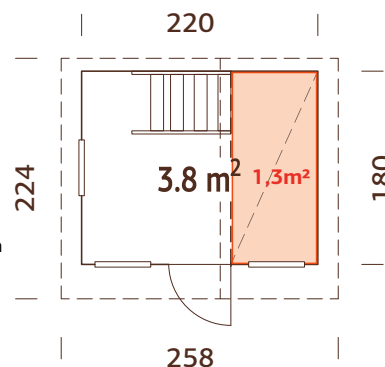

Vorgefertigte Wandelemente

## BEHANDLUNGSOPTIONEN



weiße Grundierung



16+32 mm

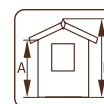

A: 125/177 cm  
B: 228 cm

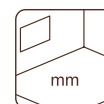

Inklusive  
16 mm

## PRODUKTBESCHREIBUNG

### Wandaußenmaße:

220 x 180 cm

### Umbauter Raum:

6.5 m<sup>3</sup>

### Fensterglas:

Acrylglas

### Festes Fenster, liches

Maß: 35 x 35 cm

### Türen, Durchgangsmaß:

51 x 115 cm

### Dachbretter:

16 mm

### Dachfläche:

7.0 m<sup>2</sup>

### Dachneigung:

37.0°, 31.0°

### Bruttogrundfläche:

4.0 m<sup>2</sup>

### Erdgeschoss:

3.8 m<sup>2</sup>

### Erster Stock:

1.3 m<sup>2</sup>

## OPTIONAL

Dachpappe: 1 Rolle, SBS-Dacheindeckung: 1 Rolle, Schindeln: 3 Pakete,

Dachpappennägel.



Sicherheit  
Regelmäßige  
Produktions-  
überwachung

www.tuv.com  
ID 0000085235

# PALMAKO KIDS HUCK 3,3 m<sup>2</sup>

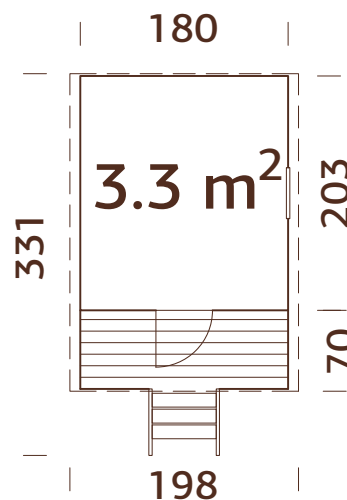

Vorgefertigte Wandelemente

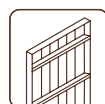

16+28 mm

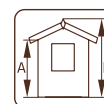

A: 133 cm  
B: 225 cm

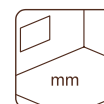

Inklusive  
16 mm

## PRODUKTBESCHREIBUNG

### Wandaußenmaße:

180 x 203(271) cm

### Umbauter Raum:

5,2 m<sup>3</sup>

### Tür-/Fensterglas:

Acrylglas

### Festes Fenster, liches

Maß: 37 x 43 cm

### Türen, Durchgangsmaß:

51 x 124 cm

### Dachbretter:

16 mm

### Dachfläche:

5,6 m<sup>2</sup>

### Bruttogrundfläche:

3,7 m<sup>2</sup>

## OPTIONAL

Anker x6, Dachpappe: 1 Rolle, SBS-Dacheindeckung: 1 Rolle,

Dachpappennägel.



Sicherheit  
Regelmäßige  
Produktions-  
überwachung

www.tuv.com  
ID 0000085235

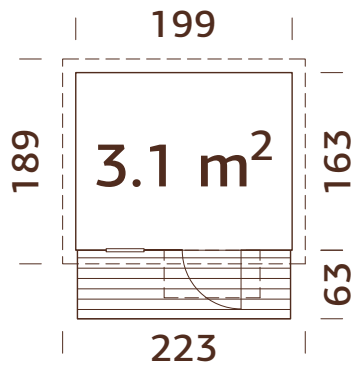
PALMAKO KIDS HARRY 3,1 m<sup>2</sup>

Vorgefertigte Wandelemente

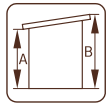
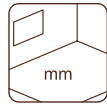

16+32 mm

A: 153 cm  
B: 189 cmInklusive  
16 mm

## PRODUKTBESCHREIBUNG

## Wandaußenmaße:

199 x 163(223) cm

Umbauter Raum: 5,1 m<sup>3</sup>

Tür-/Fensterglas:

Acrylglas

Festes Fenster, lichtetes

Maß: 38 x 116 cm

Türen, Durchgangsmaß:

56 x 141 cm

Dachbretter: 16 mm

Dachfläche: 4,2 m<sup>2</sup>

Dachneigung: 9,0°

Bruttogrundfläche: 3,2 m<sup>2</sup>

## OPTIONAL

Dachpappe: 1 Rolle, SBS-Dacheindeckung: 1 Rolle,

Dachpappennägel.

Sicherheit  
Regelmäßige  
Produktions-  
überwachungwww.tuv.com  
ID 0000085235

## ZUSATZARTIKEL

SIEHE UNTER ZUSATZARTIKEL, SEITE 344-368



Haus	Art.-Nr.	Dachpappe, Rollen	SBS-Dacheindeckung, Rollen	Schindeln <sup>1</sup> , Pakete	Dachpappennägel, 1 kg	F-Anker 50 x 500 mm	Rutsche für 120 cm platform 495 x 2300 mm
Sam 2,4 m <sup>2</sup>	101761	107210, 1 Rolle	107214, 1 Rolle	3 Pakete	107930		
Stina 3,1 m <sup>2</sup>	101766	107210, 1 Rolle	107214, 1 Rolle	3 Pakete	107930		
Felix 1,9 m <sup>2</sup>	101125	107210, 1 Rolle	107214, 1 Rolle	2 Pakete	107930		
Toby 2,1 m <sup>2</sup>	101129	107210, 1 Rolle	107214, 1 Rolle	2 Pakete	107930	100997, 4 Stück	101004, 107382
Toby Set	109507	107210, 1 Rolle	107214, 1 Rolle	2 Pakete	107930	100997, 6 Stück	101004, 107382
Otto 3,6 m <sup>2</sup>	101249	107210, 1 Rolle	107214, 1 Rolle	3 Pakete	107930		
Jennie 3,6 m <sup>2</sup>	109459	107210, 1 Rolle	107214, 1 Rolle	3 Pakete	107930		
Grete 3,7 m <sup>2</sup>	101245	107210, 1 Rolle	107214, 1 Rolle	3 Pakete	107930		
Marie 5,4 m <sup>2</sup>	108997	107210, 2 Rollen	107214, 2 Rollen	5 Pakete	107930		
Tom 3,8 m <sup>2</sup>	101091	107210, 1 Rolle	107214, 1 Rolle	3 Pakete	107930		
Huck 3,3 m <sup>2</sup>	101105	107210, 1 Rolle	107214, 1 Rolle		107930	100997, 6 Stück	
Harry 3,1 m <sup>2</sup>	101109	107210, 1 Rolle	107214, 1 Rolle		107930		

<sup>1</sup> Dachschindeln sind in jeweils vier Farben erhältlich: - 107180 = schwarz, 107182 = rot, 107183 = grün, 107181 = braun.





Amanda 11,2+7,8 m<sup>2</sup> Slide Plus





# GARTENHÄUSER Satteldach



# GARTENHÄUSER SATTELDACH



PALMAKO GARTENHAUS  
VIVIAN 3,8 m<sup>2</sup>



PALMAKO GARTENHAUS  
VIVIAN 6,9 m<sup>2</sup>



PALMAKO GARTENHAUS  
LOTTA 7,3 m<sup>2</sup>



PALMAKO GARTENHAUS  
LOTTA 10,0 m<sup>2</sup>



PALMAKO GARTENHAUS  
LOTTA 13,9 m<sup>2</sup>



PALMAKO GARTENHAUS  
KLARA 4,7 m<sup>2</sup>



PALMAKO GARTENHAUS  
KLARA 10,4 m<sup>2</sup>



PALMAKO GARTENHAUS  
KLARA 17,0 m<sup>2</sup>



PALMAKO GARTENHAUS  
VALENTINE 4,7 m<sup>2</sup>



PALMAKO GARTENHAUS  
VALENTINE 6,1 m<sup>2</sup>



PALMAKO GARTENHAUS  
VALENTINE 9,0 m<sup>2</sup>



PALMAKO GARTENHAUS  
VALENTINE 11,0 m<sup>2</sup>



PALMAKO GARTENHAUS  
BRITTA 14,6 m<sup>2</sup>



PALMAKO GARTENHAUS  
BRITTA 17,5 m<sup>2</sup>



PALMAKO GARTENHAUS  
BRITTA 19,7 m<sup>2</sup>



PALMAKO GARTENHAUS  
BRITTA 22,3 m<sup>2</sup>



PALMAKO GARTENHAUS  
EMMA 4,6 m<sup>2</sup>



PALMAKO GARTENHAUS  
EMMA 10,4 m<sup>2</sup>



PALMAKO GARTENHAUS  
EMMA 10,4+4,2 m<sup>2</sup>



PALMAKO GARTENHAUS  
EMMA 14,2 m<sup>2</sup>



PALMAKO GARTENHAUS  
SALLY 10,2 m<sup>2</sup>



PALMAKO GARTENHAUS  
SALLY 12,3 m<sup>2</sup>



PALMAKO GARTENHAUS  
SALLY 15,5 m<sup>2</sup>



PALMAKO GARTENHAUS  
SALLY 19,1 m<sup>2</sup>



PALMAKO GARTENHAUS  
HELENA 15,1 m<sup>2</sup>



PALMAKO GARTENHAUS  
HELENA 18,6 m<sup>2</sup>



PALMAKO GARTENHAUS  
HELENA 24,6 m<sup>2</sup>



PALMAKO GARTENHAUS  
SUSANNA 12,4 m<sup>2</sup>



PALMAKO GARTENHAUS  
SUSANNA 16,4 m<sup>2</sup>



PALMAKO GARTENHAUS  
IRENE 19,0 m<sup>2</sup>



PALMAKO GARTENHAUS  
IRENE 23,9 m<sup>2</sup>



PALMAKO GARTENHAUS  
IRENE 21,9+5,2 m<sup>2</sup>



PALMAKO GARTENHAUS  
IRENE 27,7 m<sup>2</sup>



PALMAKO GARTENHAUS  
IRENE 19,0+16,2 m<sup>2</sup>

NEU!



PALMAKO GARTENHAUS  
IRENE 19,0+33,2 m<sup>2</sup>

NEU!



PALMAKO GARTENHAUS  
IRIS 9,6 m<sup>2</sup>



PALMAKO GARTENHAUS  
IRIS 11,1 m<sup>2</sup>



PALMAKO GARTENHAUS  
IRIS 19,1 m<sup>2</sup>



NEU!

PALMAKO GARTENHAUS  
CLAUDIA 14,2 m<sup>2</sup>



PALMAKO GARTENHAUS  
CLAUDIA 11,5 m<sup>2</sup>



PALMAKO GARTENHAUS  
CLAUDIA 19,4 m<sup>2</sup>

NEU!



PALMAKO GARTENHAUS  
CLAUDIA PENTROOF 11,5 m<sup>2</sup>

NEU!



PALMAKO GARTENHAUS  
CLAUDIA PENTROOF 19,4 m<sup>2</sup>



PALMAKO GARTENHAUS  
INES 11,1 m<sup>2</sup>



PALMAKO GARTENHAUS  
INES 13,7 m<sup>2</sup>



PALMAKO GARTENHAUS  
INES 11,1 m<sup>2</sup>  
SLIDE / SLIDE PLUS



PALMAKO GARTENHAUS  
INES 13,7 m<sup>2</sup>  
SLIDE / SLIDE PLUS

NEU!



PALMAKO GARTENHAUS  
AMANDA 11,2 m<sup>2</sup>  
SLIDE / SLIDE PLUS

NEU!



PALMAKO GARTENHAUS  
AMANDA 11,2+7,8 m<sup>2</sup>  
SLIDE / SLIDE PLUS

NEU!



PALMAKO GARTENHAUS  
AMANDA 17,1 m<sup>2</sup>  
SLIDE / SLIDE PLUS

NEU!



PALMAKO GARTENHAUS  
AMANDA 17,1+7,8 m<sup>2</sup>  
SLIDE / SLIDE PLUS



# PALMAKO GARTENHAUS VIVIAN 3,8 m<sup>2</sup>

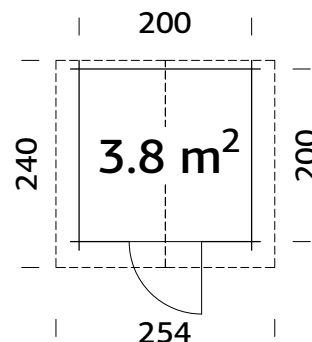

## PRODUKTBESCHREIBUNG

**Bohlenmaße:** 220x220 cm

**Umbauter Raum:** 8,1 m<sup>3</sup>

**Tür-/Fensterart:** Garden

**Tür-/Fensterglas:**  
Echtglas, 4 mm

**Türen, Durchgangsmaß:**  
73x175 cm

**Türschwelle:** niedrig,  
abgedeckt mit Edelstahl

**Dachbretter:** 19 mm

**Dachfläche:** 6,2 m<sup>2</sup>

**Dachneigung:** 16,3°

**Bruttogrundfläche:** 4,0 m<sup>2</sup>

## OBERFLÄCHENBEHANDLUNG

Verfügbar mit werkseitiger Tauchgrundierung

Verfügbar mit werkseitiger Lackierung

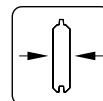

28 mm

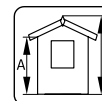

A: 190 cm  
B: 222 cm

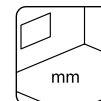

Inklusive  
19 mm

## OPTIONAL

Dachpappe: 1 Rolle, SBS-Dacheindeckung: 1 Rolle, Schindeln: 3 Pakete, Dachpappennägel, Regenrinnen, zusätzliche Tür.

# PALMAKO GARTENHAUS VIVIAN 6,9 m<sup>2</sup>

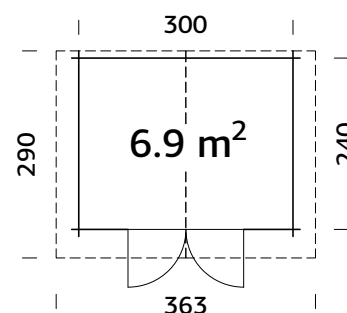

## PRODUKTBESCHREIBUNG

**Bohlenmaße:** 320x260 cm

**Umbauter Raum:** 16,1 m<sup>3</sup>

**Tür-/Fensterart:** Garden

**Tür-/Fensterglas:**  
Echtglas, 4 mm

**Türen, Durchgangsmaß:**  
151x175 cm

**Türschwelle:** niedrig,  
abgedeckt mit Edelstahl

**Dachbretter:** 19 mm

**Dachfläche:** 11,0 m<sup>2</sup>

**Dachneigung:** 19,2°

**Bruttogrundfläche:** 7,2 m<sup>2</sup>

## OBERFLÄCHENBEHANDLUNG

Verfügbar mit werkseitiger Tauchgrundierung

Verfügbar mit werkseitiger Lackierung

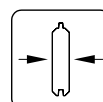

28 mm

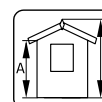

A: 194 cm  
B: 245 cm

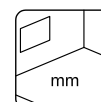

Inklusive  
19 mm

## OPTIONAL

Dachpappe: 2 Rollen, SBS-Dacheindeckung: 2 Rollen, Schindeln: 5 Pakete, Dachpappennägel, Regenrinnen, zusätzliche Tür.

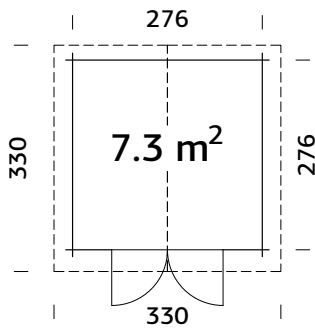
PALMAKO GARTENHAUS LOTTA 7,3 m<sup>2</sup>

## OBERFLÄCHENBEHANDLUNG

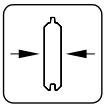
Verfügbar mit werkseitiger Tauchgrundierung Verfügbar mit werkseitiger Lackierung 

28 mm

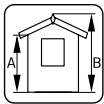
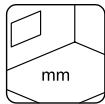
A: 194 cm  
B: 247 cmFußboden als  
Option!  
19 mm

## PRODUKTBESCHREIBUNG

**Bohlenmaße:** 296x296 cm**Umbauter Raum:** 16,1 m<sup>3</sup>**Tür-/Fenstertyp:** Garden**Tür-/Fensterglas:**

Echtglas, 4 mm

**Türen, Durchgangsmaß:**

151x175 cm

**Türschwelle:** niedrig,  
abgedeckt mit Edelstahl**Dachbretter:** 16 mm**Dachfläche:** 11,5 m<sup>2</sup>**Dachneigung:** 20,6°**Bruttogrundfläche:** 7,6 m<sup>2</sup>

## OPTIONAL

Fußboden, Dachpappe: 3 Rollen, SBS-Dacheindeckung: 3 Rollen, Schindeln: 5 Pakete, Dachpappennägel, Regenrinnen, Anbauschuppen, Schleppdach, zusätzliche Tür.

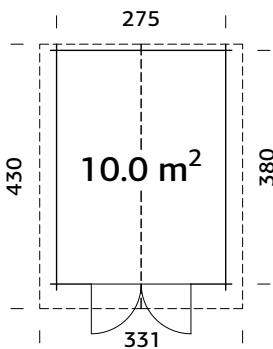
PALMAKO GARTENHAUS LOTTA 10,0 m<sup>2</sup>

## OBERFLÄCHENBEHANDLUNG

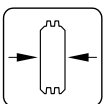
Verfügbar mit werkseitiger Tauchgrundierung Verfügbar mit werkseitiger Lackierung 

34 mm

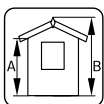
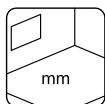
A: 194 cm  
B: 247 cmFußboden als  
Option!  
19 mm

## PRODUKTBESCHREIBUNG

**Bohlenmaße:** 295x400 cm**Umbauter Raum:** 22,0 m<sup>3</sup>**Tür-/Fenstertyp:**

Garden

**Tür-/Fensterglas:**

Echtglas, 4 mm

**Türen, Durchgangsmaß:**

151x175 cm

**Türschwelle:** Holz**Dachbretter:** 16 mm**Dachfläche:** 15,1 m<sup>2</sup>**Dachneigung:** 20,7°**Bruttogrundfläche:** 10,5 m<sup>2</sup>

## OPTIONAL

Fußboden, Dachpappe: 3 Rollen, SBS-Dacheindeckung: 3 Rollen, Schindeln: 6 Pakete, Dachpappennägel, Regenrinnen, Schleppdach, zusätzliche Tür.



# PALMAKO GARTENHAUS LOTTA 13,9 m<sup>2</sup>

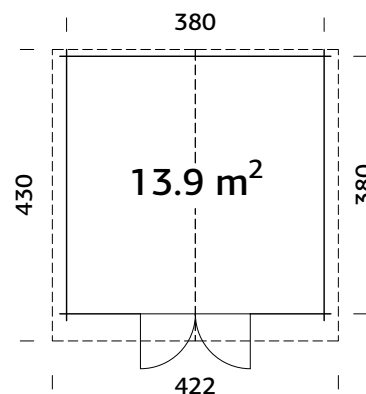

## PRODUKTBESCHREIBUNG

**Bohlenmaße:** 400x400 cm

**Umbauter Raum:** 29,8 m<sup>3</sup>

**Tür-/Fenstertyp:**

Garden

**Tür-/Fensterglas:**

Echtglas, 4 mm

**Türen, Durchgangsmaß:**

151x175 cm

**Türschwelle:** Holz

**Dachbretter:** 16 mm

**Dachfläche:** 19,1 m<sup>2</sup>

**Dachneigung:** 18,6°

**Bruttogrundfläche:** 14,4 m<sup>2</sup>

## OBERFLÄCHENBEHANDLUNG

Verfügbar mit werkseitiger Tauchgrundierung

Verfügbar mit werkseitiger Lackierung

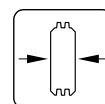

34 mm

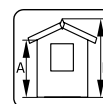

A: 182 cm  
B: 245 cm

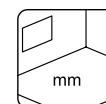

Fußboden als Option!  
19 mm

## OPTIONAL

Fußboden, Dachpappe: 3 Rollen, SBS-Dacheindeckung: 3 Rollen, Schindeln: 8 Pakete, Dachpappennägel, Regenrinnen, Schleppdach, zusätzliche Tür.

# PALMAKO GARTENHAUS KLARA 4,7 m<sup>2</sup>

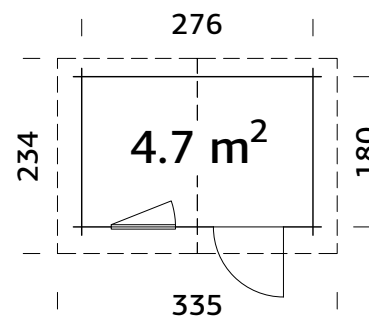

## PRODUKTBESCHREIBUNG

**Bohlenmaße:** 296x200 cm

**Umbauter Raum:** 10,1 m<sup>3</sup>

**Tür-/Fenstertyp:** Garden

**Tür-/Fensterglas:**

Echtglas, 4 mm

**Maße Fensteröffnung:**

66x89 cm

**Türen, Durchgangsmaß:**

73x175 cm

**Türschwelle:** niedrig,  
abgedeckt mit Edelstahl

**Dachbretter:** 16 mm

**Dachfläche:** 8,0 m<sup>2</sup>

**Dachneigung:** 16,2°

**Bruttogrundfläche:** 5,0 m<sup>2</sup>

## OBERFLÄCHENBEHANDLUNG

Verfügbar mit werkseitiger Tauchgrundierung

Verfügbar mit werkseitiger Lackierung

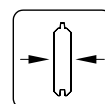

28 mm

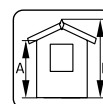

A: 194 cm  
B: 235 cm

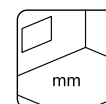

Fußboden als Option!  
19 mm

## OPTIONAL

Fußboden, Dachpappe: 2 Rollen, SBS-Dacheindeckung: 2 Rollen, Schindeln: 4 Pakete, Dachpappennägel, Regenrinnen, zusätzliche Türen und Fenster.

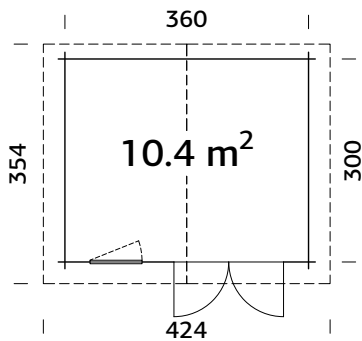
PALMAKO GARTENHAUS KLARA 10,4 m<sup>2</sup>

## OBERFLÄCHENBEHANDLUNG

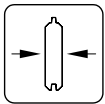
Verfügbar mit werkseitiger Tauchgrundierung Verfügbar mit werkseitiger Lackierung 

28 mm

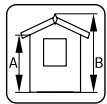
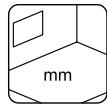
A: 194 cm  
B: 247 cmFußboden als  
Option!  
19 mm

## PRODUKTBESCHREIBUNG

**Bohlenmaße:** 380x320 cm**Umbauter Raum:** 22,9 m<sup>3</sup>**Tür-/Fenstertyp:** Garden**Tür-/Fensterglas:**

Echtglas, 4 mm

**Maße Fensteröffnung:**

66x89 cm

**Türen, Durchgangsmaß:**

139x175 cm

**Türschwelle:** niedrig,  
abgedeckt mit Edelstahl**Dachbretter:** 16 mm**Dachfläche:** 15,4 m<sup>2</sup>**Dachneigung:** 16,1°**Bruttogrundfläche:** 10,8 m<sup>2</sup>

## OPTIONAL

Fußboden, Dachpappe: 3 Rollen, SBS-Dacheindeckung: 3 Rollen, Schindeln: 6 Pakete, Dachpappennägel, Regenrinnen, Anbauschuppen, Schleppdach, zusätzliche Türen und Fenster.

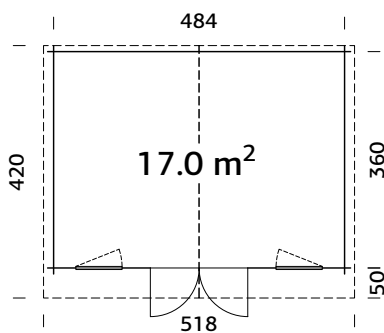
PALMAKO GARTENHAUS KLARA 17,0 m<sup>2</sup>

## OBERFLÄCHENBEHANDLUNG

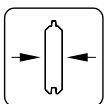
Verfügbar mit werkseitiger Tauchgrundierung Verfügbar mit werkseitiger Lackierung 

28 mm

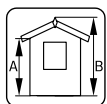
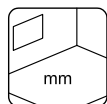
A: 182 cm  
B: 245 cmFußboden als  
Option!  
19 mm

## PRODUKTBESCHREIBUNG

**Bohlenmaße:** 504x380 cm**Umbauter Raum:** 36,3 m<sup>3</sup>**Tür-/Fenstertyp:** Garden**Tür-/Fensterglas:**

Echtglas, 4 mm

**Maße Fensteröffnung:**

66x89 cm

**Türen, Durchgangsmaß:**

139x175 cm

**Türschwelle:** niedrig,  
abgedeckt mit Edelstahl**Dachbretter:** 16 mm**Dachfläche:** 22,4 m<sup>2</sup>**Dachneigung:** 14,6°**Bruttogrundfläche:** 17,4 m<sup>2</sup>

## OPTIONAL

Fußboden, Dachpappe: 4 Rollen, SBS-Dacheindeckung: 4 Rollen, Schindeln: 10 Pakete, Dachpappennägel, Regenrinnen, Schleppdach, zusätzliche Türen und Fenster.



# PALMAKO GARTENHAUS VALENTINE 4,7 m<sup>2</sup>

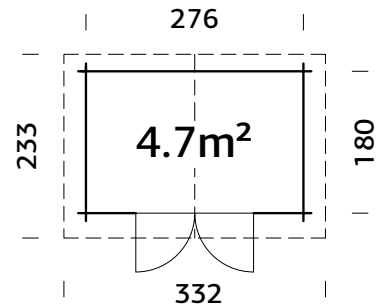

## PRODUKTBESCHREIBUNG

**Bohlenmaße:** 296x200 cm

**Umbauter Raum:** 10,1 m<sup>3</sup>

**Tür-/Fenster typ:** Garden

**Tür-/Fenster glas:**

Echtglas, 4 mm

**Türen, Durchgangsmaß:**

139x175 cm

**Türschwelle:** niedrig,

abgedeckt mit Edelstahl

**Dachbretter:** 16 mm

**Dachfläche:** 7.9 m<sup>2</sup>

**Dachneigung:** 16,2°

**Bruttogrundfläche:** 5.0 m<sup>2</sup>

## PRODUKTBEHANDLUNG



braun kesseldruckimprägniert

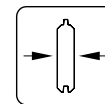

28 mm

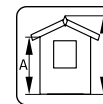

A: 194 cm

B: 236 cm

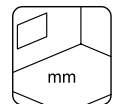

Fußboden als Option!  
19 mm

## OPTIONAL

Fußboden, Dachpappe: 2 Rollen, SBS-Dacheindeckung: 2 Rollen, Schindeln: 4 Pakete, Dachpappennägel, Regenrinnen, Schleppdach, zusätzliche Türen und Fenster.

# PALMAKO GARTENHAUS VALENTINE 6,1 m<sup>2</sup>

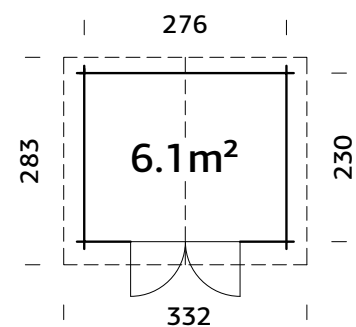

## PRODUKTBESCHREIBUNG

**Bohlenmaße:** 296x250 cm

**Umbauter Raum:** 13,0 m<sup>3</sup>

**Tür-/Fenster typ:** Garden

**Tür-/Fenster glas:**

Echtglas, 4 mm

**Türen, Durchgangsmaß:**

139x175 cm

**Türschwelle:** niedrig,

abgedeckt mit Edelstahl

**Dachbretter:** 16 mm

**Dachfläche:** 9.6 m<sup>2</sup>

**Dachneigung:** 16,2°

**Bruttogrundfläche:** 6.3 m<sup>2</sup>

## PRODUKTBEHANDLUNG



braun kesseldruckimprägniert

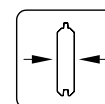

28 mm

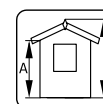

A: 194 cm

B: 235 cm

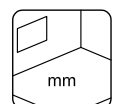

Fußboden als Option!  
19 mm

## OPTIONAL

Fußboden, Dachpappe: 2 Rollen, SBS-Dacheindeckung: 2 Rollen, Schindeln: 4 Pakete, Dachpappennägel, Regenrinnen, Anbauschuppen, Schleppdach, zusätzliche Türen und Fenster.

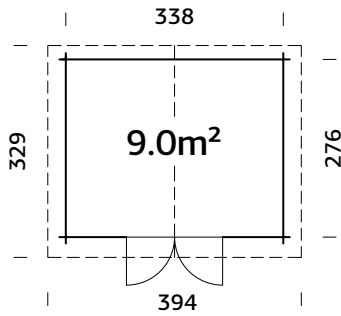
PALMAKO GARTENHAUS VALENTINE 9,0 m<sup>2</sup>

## PRODUKTBEHANDLUNG



braun kesseldruckimprägniert

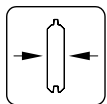

28 mm

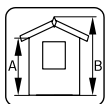

A: 194 cm  
B: 235 cm

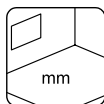

Fußboden als Option!  
19 mm

## PRODUKTBESCHREIBUNG

**Bohlenmaße:** 358x296 cm

**Umbauter Raum:** 18,1 m<sup>3</sup>

**Tür-/Fenstertyp:** Garden

**Tür-/Fensterglas:**

Echtglas, 4 mm

**Türen, Durchgangsmaß:**

139x175 cm

**Türschwelle:** niedrig,  
abgedeckt mit Edelstahl

**Dachbretter:** 16 mm

**Dachfläche:** 12,5 m<sup>2</sup>

**Dachneigung:** 13,3°

**Bruttogrundfläche:** 9,3 m<sup>2</sup>

## OPTIONAL

Fußboden, Dachpappe: 3 Rollen, SBS-Dacheindeckung: 3 Rollen, Schindeln: 6 Pakete, Dachpappennägel, Regenrinnen, Anbauschuppen, Schleppdach, zusätzliche Türen und Fenster.

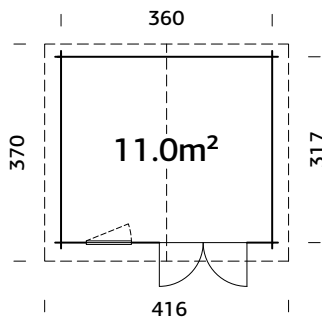
PALMAKO GARTENHAUS VALENTINE 11,0 m<sup>2</sup>

## PRODUKTBEHANDLUNG



braun kesseldruckimprägniert

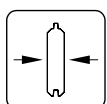

28 mm

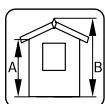

A: 205 cm  
B: 258 cm

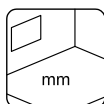

Fußboden als Option!  
19 mm

## PRODUKTBESCHREIBUNG

**Bohlenmaße:** 380x337 cm

**Umbauter Raum:** 25,5 m<sup>3</sup>

**Tür-/Fenstertyp:** Garden

**Tür-/Fensterglas:**

Echtglas, 4 mm

**Maße Fensteröffnung:**

66x89 cm

**Türen, Durchgangsmaß:**

139x175 cm

**Türschwelle:** niedrig,  
abgedeckt mit Edelstahl

**Dachbretter:** 16 mm

**Dachfläche:** 15,8 m<sup>2</sup>

**Dachneigung:** 16,0°

**Bruttogrundfläche:** 11,4 m<sup>2</sup>

## OPTIONAL

Fußboden, Dachpappe: 3 Rollen, SBS-Dacheindeckung: 3 Rollen, Schindeln: 7 Pakete, Dachpappennägel, Regenrinnen, Anbauschuppen, Schleppdach, zusätzliche Türen und Fenster.



# PALMAKO GARTENHAUS BRITTA 14,6 m<sup>2</sup>

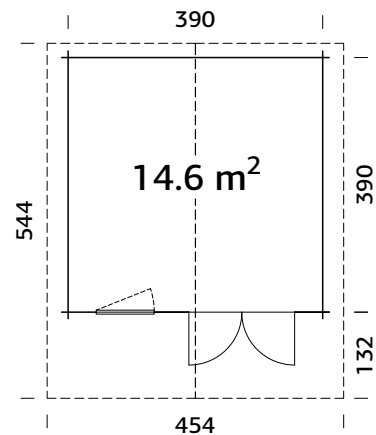

## PRODUKTBESCHREIBUNG

**Bohlenmaße:** 410x410 cm  
**Umbauter Raum:** 33,7 m<sup>3</sup>  
**Tür-/Fenster typ:** Garden  
**Tür-/Fenster glas:**  
 Echtglas, 4 mm

**Maße Fensteröffnung:**  
 78x89 cm  
**Türen, Durchgangsmaß:**  
 151x186 cm  
**Türschwelle:** niedrig,  
 abgedeckt mit Edelstahl

**Dachbretter:** 19 mm  
**Dachfläche:** 25,2 m<sup>2</sup>  
**Dachneigung:** 15,0°  
**Bruttogrundfläche:** 15,2 m<sup>2</sup>

## OBERFLÄCHENBEHANDLUNG

- Verfügbar mit werkseitiger Tauchgrundierung
- Verfügbar mit werkseitiger Lackierung

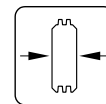

40 mm

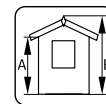

A: 205 cm  
 B: 257 cm

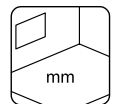

Fußboden als Option!  
 19 mm

## OPTIONAL

Fußboden, Dachpappe: 7 Rollen, SBS-Dacheindeckung: 7 Rollen, Schindeln: 10 Pakete, Dachpappennägel, Regenrinnen, Anbauschuppen, Schleppdach, zusätzliche Türen und Fenster.

# PALMAKO GARTENHAUS BRITTA 17,5 m<sup>2</sup>

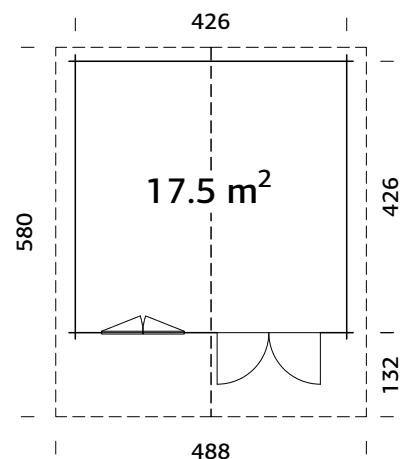

## PRODUKTBESCHREIBUNG

**Bohlenmaße:** 446x446 cm  
**Umbauter Raum:** 41,4 m<sup>3</sup>  
**Tür-/Fenster typ:** Garden  
**Tür-/Fenster glas:**  
 Echtglas, 4 mm

**Maße Fensteröffnung:**  
 119x89 cm  
**Türen, Durchgangsmaß:**  
 151x186 cm  
**Türschwelle:** niedrig,  
 abgedeckt mit Edelstahl

**Dachbretter:** 19 mm  
**Dachfläche:** 29,3 m<sup>2</sup>  
**Dachneigung:** 16,5°  
**Bruttogrundfläche:** 18,1 m<sup>2</sup>

## OBERFLÄCHENBEHANDLUNG

- Verfügbar mit werkseitiger Tauchgrundierung
- Verfügbar mit werkseitiger Lackierung

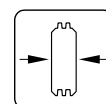

40 mm

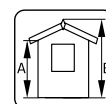

A: 205 cm  
 B: 270 cm

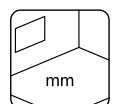

Fußboden als Option!  
 19 mm

## OPTIONAL

Fußboden, Dachpappe: 7 Rollen, SBS-Dacheindeckung: 7 Rollen, Schindeln: 11 Pakete, Dachpappennägel, Regenrinnen, Anbauschuppen, Schleppdach, zusätzliche Türen und Fenster.

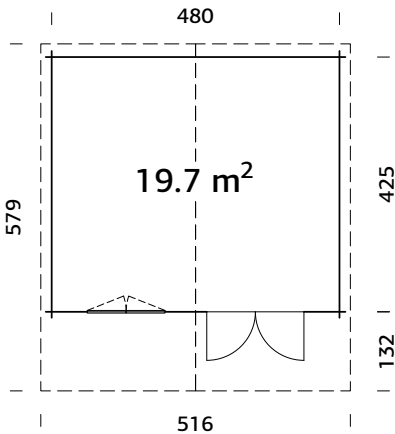
PALMAKO GARTENHAUS BRITTA 19,7 m<sup>2</sup>

## OBERFLÄCHENBEHANDLUNG

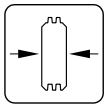
Verfügbar mit werkseitiger Tauchgrundierung Verfügbar mit werkseitiger Lackierung 

40 mm

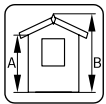
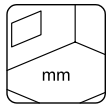
A: 205 cm  
B: 270 cmFußboden als  
Option!  
19 mm

## PRODUKTBESCHREIBUNG

**Bohlenmaße:** 500x445 cm**Umbauter Raum:** 46,6 m<sup>3</sup>**Tür-/Fenstertyp:** Garden**Tür-/Fensterglas:**

Echtglas, 4 mm

**Maße Fensteröffnung:**

119x89 cm

**Türen, Durchgangsmaß:**

151x186 cm

**Türschwelle:** niedrig,  
abgedeckt mit Edelstahl**Dachbretter:** 19 mm**Dachfläche:** 30,7 m<sup>2</sup>**Dachneigung:** 14,7°**Bruttogrundfläche:** 20,4 m<sup>2</sup>

## OPTIONAL

Fußboden, Dachpappe: 7 Rollen, SBS-Dacheindeckung: 7 Rollen, Schindeln: 12 Pakete, Dachpappennägel, Regenrinnen, Anbauschuppen, Schleppdach, zusätzliche Türen und Fenster.

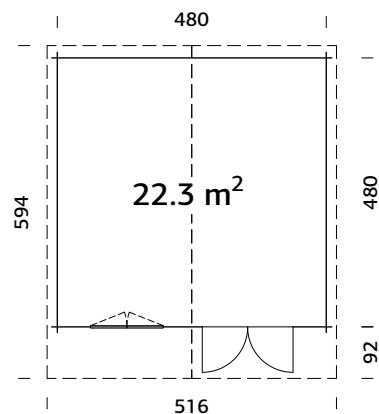
PALMAKO GARTENHAUS BRITTA 22,3 m<sup>2</sup>

Starke Pfetten aus Leimholz

## OBERFLÄCHENBEHANDLUNG

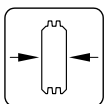
Verfügbar mit werkseitiger Tauchgrundierung Verfügbar mit werkseitiger Lackierung 

40 mm

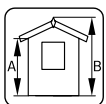
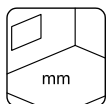
A: 205 cm  
B: 270 cmFußboden als  
Option!  
19 mm

## PRODUKTBESCHREIBUNG

**Bohlenmaße:** 500x500 cm**Umbauter Raum:** 52,7 m<sup>3</sup>**Tür-/Fenstertyp:** Garden**Tür-/Fensterglas:**

Echtglas, 4 mm

**Maße Fensteröffnung:**

119x89 cm

**Türen, Durchgangsmaß:**

151x186 cm

**Türschwelle:** niedrig,  
abgedeckt mit Edelstahl**Dachbretter:** 19 mm**Dachfläche:** 29,2 m<sup>2</sup>**Dachneigung:** 14,7°**Bruttogrundfläche:** 23,0 m<sup>2</sup>

## OPTIONAL

Fußboden, Dachpappe: 7 Rollen, SBS-Dacheindeckung: 7 Rollen, Schindeln: 12 Pakete, Dachpappennägel, Regenrinnen, Anbauschuppen, Schleppdach, zusätzliche Türen und Fenster.



# PALMAKO GARTENHAUS EMMA 4,6 m<sup>2</sup>

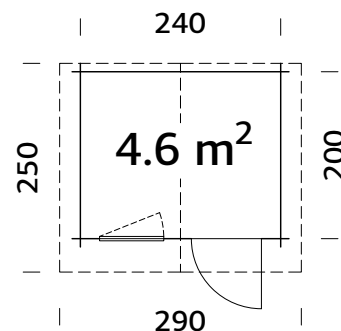

## PRODUKTBESCHREIBUNG

**Bohlenmaße:** 260x220 cm

**Umbauter Raum:** 10,2 m<sup>3</sup>

**Tür-/Fenstertyp:** Garden

**Tür-/Fensterglas:**

Echtglas, 4 mm

**Maße Fensteröffnung:**

66x89 cm

**Türen, Durchgangsmaß:**

73x175 cm

**Türschwelle:** niedrig,

abgedeckt mit Edelstahl

**Dachbretter:** 19 mm

**Dachfläche:** 7,4 m<sup>2</sup>

**Dachneigung:** 13,7°

**Bruttogrundfläche:** 4,8 m<sup>2</sup>

## OBERFLÄCHENBEHANDLUNG

Verfügbar mit werkseitiger Tauchgrundierung

Verfügbar mit werkseitiger Lackierung

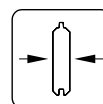

28 mm

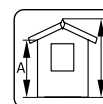

A: 194 cm  
B: 222 cm

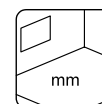

Inklusive  
19 mm

## OPTIONAL

Dachpappe: 2 Rollen, SBS-Dacheindeckung: 2 Rollen, Schindeln: 4 Pakete, Dachpappennägel, Regenrinnen, zusätzliche Türen und Fenster.

# PALMAKO GARTENHAUS EMMA 10,4 m<sup>2</sup>

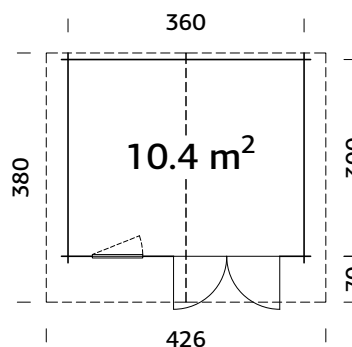

## PRODUKTBESCHREIBUNG

**Bohlenmaße:** 380x320 cm

**Umbauter Raum:** 23,9 m<sup>3</sup>

**Tür-/Fenstertyp:** Garden

**Tür-/Fensterglas:**

Echtglas, 4 mm

**Maße Fensteröffnung:**

66x89 cm

**Türen, Durchgangsmaß:**

151x175 cm

**Türschwelle:** niedrig,

abgedeckt mit Edelstahl

**Dachbretter:** 19 mm

**Dachfläche:** 16,8 m<sup>2</sup>

**Dachneigung:** 16,2°

**Bruttogrundfläche:** 10,8 m<sup>2</sup>

## OBERFLÄCHENBEHANDLUNG

Verfügbar mit werkseitiger Tauchgrundierung

Verfügbar mit werkseitiger Lackierung

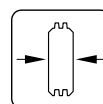

34 mm

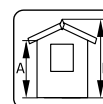

A: 205 cm  
B: 257 cm

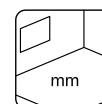

Inklusive  
19 mm

## OPTIONAL

Dachpappe: 3 Rollen, SBS-Dacheindeckung: 3 Rollen, Schindeln: 7 Pakete, Dachpappennägel, Regenrinnen, Anbauschuppen, Schleppdach, zusätzliche Türen und Fenster.

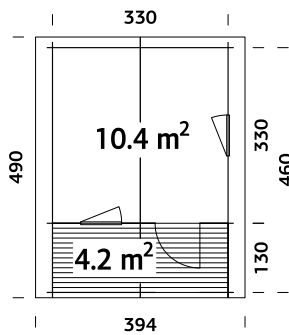
PALMAKO GARTENHAUS EMMA 10,4+4,2 m<sup>2</sup>

Terrassenbretter imprägniert  
NBI Fensterläden und Terrasse inklusive!

**OBERFLÄCHENBEHANDLUNG**

Verfügbar mit werkseitiger Tauchgrundierung

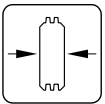

34 mm

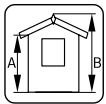

A: 205 cm  
B: 257 cm

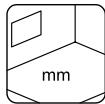

Inklusive  
19 mm

**PRODUKTBESCHREIBUNG****Bohlenmaße:**

350x350(480) cm

**Umbauter Raum:** 24,1 m<sup>3</sup>

**Terrasse:** 330x130 cm

**Tür-/Fenstertyp:** Garden

**Tür-/Fensterglas:**

Echtglas, 4 mm

**Maße Fensteröffnung:**

66x89 cm

**Türen, Durchgangsmaß:**

73x175 cm

**Türschwelle:** niedrig,  
abgedeckt mit Edelstahl

**Dachbretter:** 19 mm

**Dachfläche:** 20,0 m<sup>2</sup>

**Dachneigung:** 17,6°

**Bruttogrundfläche  
(Terrasse inklusive):**  
15,2 m<sup>2</sup>

**OPTIONAL**

Dachpappe: 5 Rollen, SBS-Dacheindeckung: 5 Rollen, Schindeln: 8 Pakete, Dachpappennägel, Regenrinnen, Anbauschruppen, Schleppdach, zusätzliche Türen und Fenster.

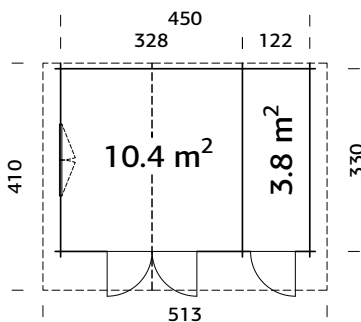
PALMAKO GARTENHAUS EMMA 14,2 m<sup>2</sup>

Kann auch spiegelverkehrt aufgebaut werden.

**OBERFLÄCHENBEHANDLUNG**

Verfügbar mit werkseitiger Tauchgrundierung

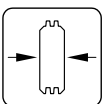

34 mm

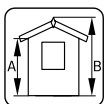

A: 205 cm  
B: 268 cm

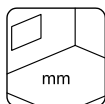

Inklusive  
19 mm

**PRODUKTBESCHREIBUNG**

**Bohlenmaße:** 470x350 cm

**Umbauter Raum:** 33,0 m<sup>3</sup>

**Tür-/Fenstertyp:** Garden

**Tür-/Fensterglas:**

Echtglas, 4 mm

**Maße Fensteröffnung:**

119x89 cm

**Türen, Durchgangsmaß:**

73x164 cm, 151x175 cm

**Türschwelle:** niedrig,

abgedeckt mit Edelstahl

**Dachbretter:** 19 mm

**Dachfläche:** 22,3 m<sup>2</sup>

**Dachneigung:** 21,2°; 14,7°

**Bruttogrundfläche:** 14,9 m<sup>2</sup>

**OPTIONAL**

Dachpappe: 4 Rollen, SBS-Dacheindeckung: 4 Rollen, Schindeln: 9 Pakete, Dachpappennägel, Regenrinnen, zusätzliche Türen und Fenster.



# PALMAKO GARTENHAUS SALLY 10,2 m<sup>2</sup>

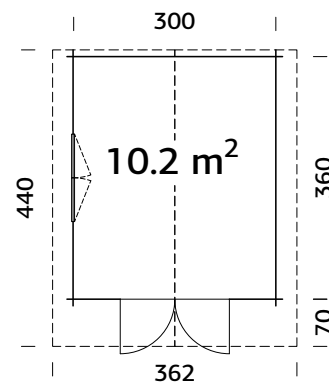

Doppelverglast

## PRODUKTBESCHREIBUNG

**Bohlenmaße:** 320x380 cm

**Umbauter Raum:** 23,5 m<sup>3</sup>

**Tür-/Fensterart:** Garten+

**Tür-/Fensterglas:**

Doppelglas, 3-6-3 mm

**Maße Fensteröffnung:**

119x89 cm

**Türen, Durchgangsmaß:**

151x186 cm

**Türschwelle:** niedrig,

abgedeckt mit Edelstahl

**Dachbretter:** 19 mm

**Dachfläche:** 16,7 m<sup>2</sup>

**Dachneigung:** 19,2°

**Bruttogrundfläche:** 10,8 m<sup>2</sup>

## OBERFLÄCHENBEHANDLUNG

Verfügbar mit werkseitiger Tauchgrundierung

Verfügbar mit werkseitiger Lackierung

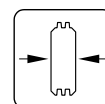

44 mm

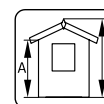

A: 205 cm  
B: 263 cm

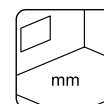

Inklusive  
19 mm

## OPTIONAL

Dachpappe: 3 Rollen, SBS-Dacheindeckung: 3 Rollen, Schindeln: 7 Pakete, Dachpappennägel, Regenrinnen, Anbauschuppen, Schlepptdach, zusätzliche Türen und Fenster.

# PALMAKO GARTENHAUS SALLY 12,3 m<sup>2</sup>

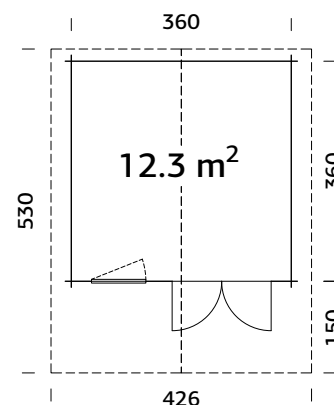

Doppelverglast

## PRODUKTBESCHREIBUNG

**Bohlenmaße:** 380x380 cm

**Umbauter Raum:** 28,5 m<sup>3</sup>

**Tür-/Fensterart:** Garten+

**Tür-/Fensterglas:**

Doppelglas, 3-6-3 mm

**Maße Fensteröffnung:**

78x89 cm

**Türen, Durchgangsmaß:**

151x186 cm

**Türschwelle:** niedrig,

abgedeckt mit Edelstahl

**Dachbretter:** 19 mm

**Dachfläche:** 23,3 m<sup>2</sup>

**Dachneigung:** 16,1°

**Bruttogrundfläche:** 13,0 m<sup>2</sup>

## OBERFLÄCHENBEHANDLUNG

Verfügbar mit werkseitiger Tauchgrundierung

Verfügbar mit werkseitiger Lackierung

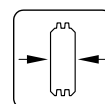

44 mm

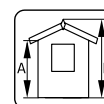

A: 205 cm  
B: 256 cm

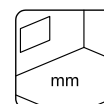

Inklusive  
19 mm

## OPTIONAL

Dachpappe: 6 Rollen, SBS-Dacheindeckung: 6 Rollen, Schindeln: 9 Pakete, Dachpappennägel, Regenrinnen, Anbauschuppen, Schlepptdach, zusätzliche Türen und Fenster.

# PALMAKO GARTENHAUS SALLY 15,5 m<sup>2</sup>

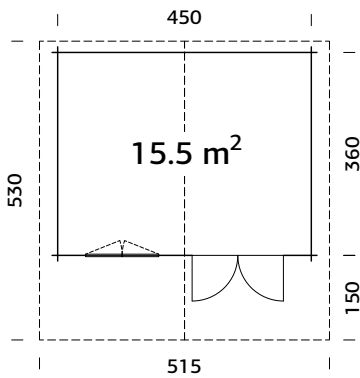

Doppelverglast

## OBERFLÄCHENBEHANDLUNG

Verfügbar mit werkseitiger Tauchgrundierung

Verfügbar mit werkseitiger Lackierung

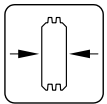

44 mm

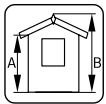

A: 205 cm  
B: 268 cm

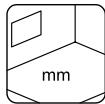

Inklusive  
19 mm



Scannen Sie diesen QR-code, um das Aufbauvideo für Sally 15,5 m<sup>2</sup> anzusehen.

## PRODUKTBESCHREIBUNG

**Bohlenmaße:** 470x380 cm

**Umbauter Raum:** 36,6 m<sup>3</sup>

**Tür-/Fenstertyp:** Garden+

**Tür-/Fensterglas:**

Doppelglas, 3-6-3 mm

**Maße Fensteröffnung:**

119x89 cm

**Türen, Durchgangsmaß:**

151x186 cm

**Türschwelle:** niedrig,  
abgedeckt mit Edelstahl

**Dachbretter:** 19 mm

**Dachfläche:** 28,1 m<sup>2</sup>

**Dachneigung:** 15,9°

**Bruttogrundfläche:** 16,2 m<sup>2</sup>

## OPTIONAL

Dachpappe: 7 Rollen, SBS-Dacheindeckung: 7 Rollen, Schindeln: 11 Pakete, Dachpappennägel, Regenrinnen, Anbauschruppen, Schleppdach, zusätzliche Türen und Fenster.

# PALMAKO GARTENHAUS SALLY 19,1 m<sup>2</sup>

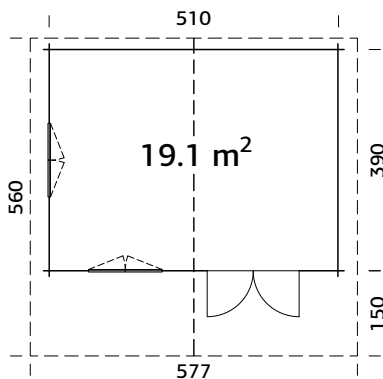

Doppelverglast

## OBERFLÄCHENBEHANDLUNG

Verfügbar mit werkseitiger Tauchgrundierung

Verfügbar mit werkseitiger Lackierung

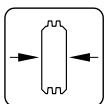

44 mm

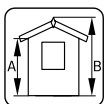

A: 205 cm  
B: 278 cm

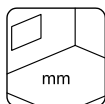

Inklusive  
19 mm



## PRODUKTBESCHREIBUNG

**Bohlenmaße:** 530x410 cm

**Umbauter Raum:** 44,9 m<sup>3</sup>

**Tür-/Fenstertyp:** Garden+

**Tür-/Fensterglas:**

Doppelglas, 3-6-3 mm

**Maße Fensteröffnung:**

119x89 cm

**Türen, Durchgangsmaß:**

151x186 cm

**Türschwelle:** niedrig,  
abgedeckt mit Edelstahl

**Dachbretter:** 19 mm

**Dachfläche:** 35,3 m<sup>2</sup>

**Dachneigung:** 14,0°

**Bruttogrundfläche:** 19,9 m<sup>2</sup>

## OPTIONAL

Dachpappe: 8 Rollen, SBS-Dacheindeckung: 8 Rollen, Schindeln: 13 Pakete, Dachpappennägel, Regenrinnen, Anbauschruppen, Schleppdach, zusätzliche Türen und Fenster.



# PALMAKO GARTENHAUS HELENA 15,1 m<sup>2</sup>

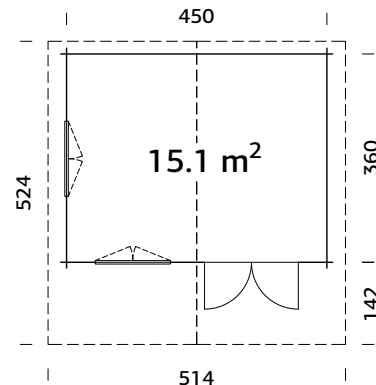

Doppelverglast

## PRODUKTBESCHREIBUNG

**Bohlenmaße:** 470x380 cm

**Umbauter Raum:** 37,2 m<sup>3</sup>

**Tür-/Fenstertyp:** Summer

**Tür-/Fensterglas:**

Doppelglas, 3-9-3 mm

**Maße Fensteröffnung:**

112x88 cm

**Türen, Durchgangsmaß:**

144x179 cm

**Türschwelle:** niedrig,

abgedeckt mit Edelstahl

**Dachbretter:** 19 mm

**Dachfläche:** 27,6 m<sup>2</sup>

**Dachneigung:** 15,4°

**Bruttogrundfläche:** 16,2 m<sup>2</sup>

## OBERFLÄCHENBEHANDLUNG

Verfügbar mit werkseitiger Tauchgrundierung

Verfügbar mit werkseitiger Lackierung

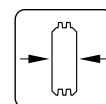

70 mm

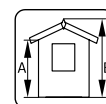

A: 216 cm  
B: 285 cm

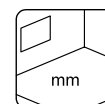

Inklusive  
19 mm

## OPTIONAL

Dachpappe: 7 Rollen, SBS-Dacheindeckung: 7 Rollen, Schindeln: 11 Pakete, Dachpappennägel, Regenrinnen, Anbauschuppen, Schleppdach, zusätzliche Türen und Fenster.

# PALMAKO GARTENHAUS HELENA 18,6 m<sup>2</sup>

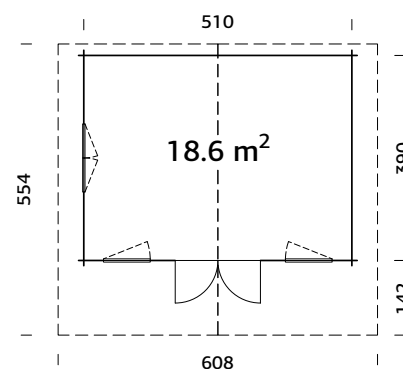

Doppelverglast

## PRODUKTBESCHREIBUNG

**Bohlenmaße:** 530x410 cm

**Umbauter Raum:** 47,3 m<sup>3</sup>

**Tür-/Fenstertyp:** Summer

**Tür-/Fensterglas:**

Doppelglas, 3-9-3 mm

**Maße Fensteröffnung:**

71x88 cm, 112x88 cm

**Türen, Durchgangsmaß:**

144x179 cm

**Türschwelle:** niedrig,

abgedeckt mit Edelstahl

**Dachbretter:** 19 mm

**Dachfläche:** 34,7 m<sup>2</sup>

**Dachneigung:** 16,6°

**Bruttogrundfläche:** 19,9 m<sup>2</sup>

## OBERFLÄCHENBEHANDLUNG

Verfügbar mit werkseitiger Tauchgrundierung

Verfügbar mit werkseitiger Lackierung

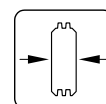

70 mm

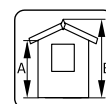

A: 216 cm  
B: 290 cm

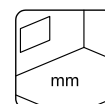

Inklusive  
19 mm

## OPTIONAL

Dachpappe: 8 Rollen, SBS-Dacheindeckung: 8 Rollen, Schindeln: 13 Pakete, Dachpappennägel, Regenrinnen, Anbauschuppen, Schleppdach, zusätzliche Türen und Fenster.

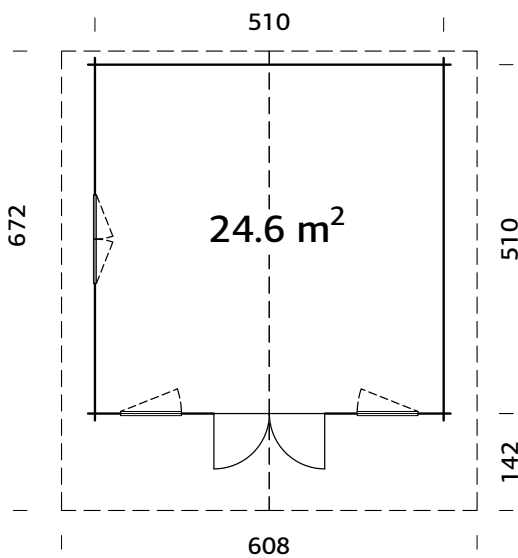
PALMAKO GARTENHAUS HELENA 24,6 m<sup>2</sup>**PRODUKTBESCHREIBUNG****Bohlenmaße:** 530x530 cm**Umbauter Raum:** 62,2 m<sup>3</sup>**Tür-/Fenstertyp:** Summer**Tür-/Fensterglas:**

Doppelglas, 3-9-3 mm

**Maße Fensteröffnung:**

71x88 cm, 112x88 cm

**Türen, Durchgangsmaß:**

144x179 cm

**Türschwelle:** niedrig, abgedeckt  
mit Edelstahl**Dachbretter:** 19 mm**Dachfläche:** 42,2 m<sup>2</sup>**Dachneigung:** 16,7°**Bruttogrundfläche:** 26,0 m<sup>2</sup>**OPTIONAL**

Dachpappe: 8 Rollen, SBS-Dacheindeckung: 8 Rollen, Schindeln: 16 Pakete,

Dachpappennägeln, Regenrinnen, Anbauschuppen, Schleppdach, zusätzliche Türen  
und Fenster.**OBERFLÄCHENBEHANDLUNG**

Verfügbar mit werkseitiger Lackierung



Doppelverglast

Starke Pfetten aus Leimholz

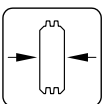
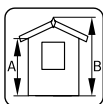
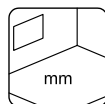
**70 mm****A: 216 cm**  
**B: 290 cm****Inklusive**  
**19 mm**



# PALMAKO GARTENHAUS SUSANNA 12,4 m<sup>2</sup>

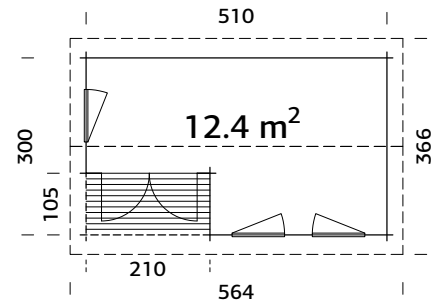

Doppelverglast  
Kann auch spiegelverkehrt  
aufgebaut werden.  
Terrassenbretter imprägniert



## PRODUKTBESCHREIBUNG

**Bohlenmaße:** 530x320 cm

**Umbauter Raum:** 28,6 m<sup>3</sup>

**Terrasse:** 210x105 cm

**Tür-/Fenstertyp:**

Garden+

**Tür-/Fensterglas:**

Doppelglas, 3-6-3 mm

### OPTIONAL

Dachpappe: 5 Rollen, SBS-Dacheindeckung: 5 Rollen, Schindeln: 9 Pakete, Dachpappennägel, Regenrinnen, zusätzliche Türen und Fenster.

**Maße Fensteröffnung:**

78x89 cm

**Türen, Durchgangsmaß:**

151x186 cm

**Türschwelle:** niedrig,

abgedeckt mit Edelstahl

**Dachbretter:** 19 mm

**Dachfläche:** 21,4 m<sup>2</sup>

**Dachneigung:** 18,4°

**Bruttogrundfläche**

**(Terrasse inklusive):**

15,3 m<sup>2</sup>

## OBERFLÄCHENBEHANDLUNG

Verfügbar mit werkseitiger Tauchgrundierung

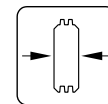

44 mm

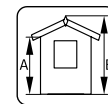

A: 205 cm  
B: 263 cm

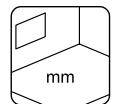

Inklusive  
19 mm

# PALMAKO GARTENHAUS SUSANNA 16,4 m<sup>2</sup>

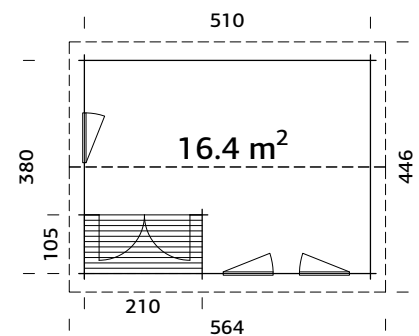

Doppelverglast  
Kann auch spiegelverkehrt aufgebaut werden.  
Terrassenbretter imprägniert



## PRODUKTBESCHREIBUNG

**Bohlenmaße:** 530x400 cm

**Umbauter Raum:** 37,2 m<sup>3</sup>

**Terrasse:** 210x105 cm

**Tür-/Fenstertyp:**

Garden+

**Tür-/Fensterglas:**

Doppelglas, 3-6-3 mm

### OPTIONAL

Dachpappe: 6 Rollen, SBS-Dacheindeckung: 6 Rollen, Schindeln: 10 Pakete, Dachpappennägel, Regenrinnen, zusätzliche Türen und Fenster.

**Maße Fensteröffnung:**

78x89 cm

**Türen, Durchgangsmaß:**

151x186 cm

**Türschwelle:** niedrig,

abgedeckt mit Edelstahl

**Dachbretter:** 19 mm

**Dachfläche:** 26,1 m<sup>2</sup>

**Dachneigung:** 18,5°

**Bruttogrundfläche**

**(Terrasse inklusive):** 19,4 m<sup>2</sup>

## OBERFLÄCHENBEHANDLUNG

Verfügbar mit werkseitiger Tauchgrundierung

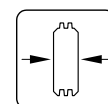

44 mm

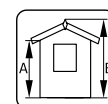

A: 205 cm  
B: 278 cm

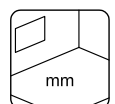

Inklusive  
19 mm

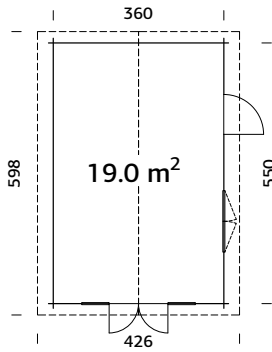
PALMAKO GARTENHAUS IRENE 19,0 m<sup>2</sup>

Doppelverglast  
Starke Pfetten aus Leimholz



## OBERFLÄCHENBEHANDLUNG

Verfügbar mit werkseitiger Tauchgrundierung   
Verfügbar mit werkseitiger Lackierung

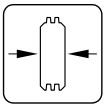

44 mm

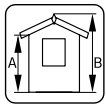

A: 217 cm  
B: 276 cm

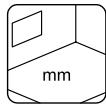

Inklusive  
19 mm

## PRODUKTBESCHREIBUNG

**Bohlenmaße:** 380x570 cm

**Umbauter Raum:** 45,9 m<sup>3</sup>

**Tür-/Fenstertyp:** Garden+

**Fensterglas:**

Doppelglas, 3-6-3 mm

**Türglas:** Doppelglas,  
gehärtet, 4-6-4 mm

**Maße Fensteröffnung:**  
119x89 cm

**Türen, Durchgangsmaß:**  
73x175 cm, 114x186 cm

**Türschwelle:** niedrig,  
abgedeckt mit Edelstahl

**Dachbretter:** 19 mm

**Dachfläche:** 26,3 m<sup>2</sup>

**Dachneigung:** 16,3°

**Bruttogrundfläche:** 19,8 m<sup>2</sup>

## OPTIONAL

Dachpappe: 6 Rollen, SBS-Dacheindeckung: 6 Rollen, Schindeln: 10 Pakete, Dachpappennägel, Regenrinnen, Anbauschruppen, Schleppdach, zusätzliche Türen und Fenster.

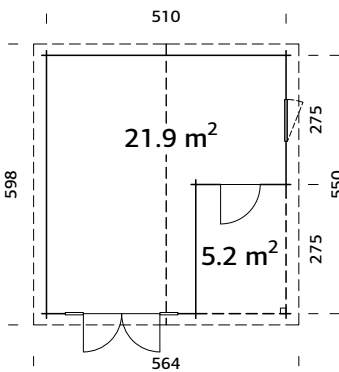
PALMAKO GARTENHAUS IRENE 21,9+5,2 m<sup>2</sup>

Doppelverglast  
Kann auch spiegelverkehrt aufgebaut werden.  
Starke Pfetten aus Leimholz



## OBERFLÄCHENBEHANDLUNG

Verfügbar mit werkseitiger Tauchgrundierung

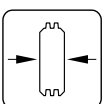

44 mm

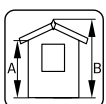

A: 228 cm  
B: 321 cm

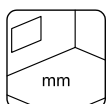

Inklusive  
19 mm

## PRODUKTBESCHREIBUNG

**Bohlenmaße:** 530x570 cm

**Umbauter Raum:** 60,0 m<sup>3</sup>

**Tür-/Fenstertyp:** Garden+

**Fensterglas:**

Doppelglas, 3-6-3 mm

**Türglas:** Doppelglas,  
gehärtet, 4-6-4 mm

**Maße Fensteröffnung:**  
78x89 cm

**Türen, Durchgangsmaß:**  
73x175 cm, 114x186 cm

**Türschwelle:** niedrig,  
abgedeckt mit Edelstahl

**Dachbretter:** 19 mm

**Dachfläche:** 35,4 m<sup>2</sup>

**Dachneigung:** 18,7°

**Bruttogrundfläche:** 28,1 m<sup>2</sup>

## OPTIONAL

Dachpappe: 7 Rollen, SBS-Dacheindeckung: 7 Rollen, Schindeln: 14 Pakete, Dachpappennägel, Regenrinnen, Anbauschruppen, Schleppdach, zusätzliche Türen und Fenster.

# PALMAKO GARTENHAUS IRENE 23,9 m<sup>2</sup>

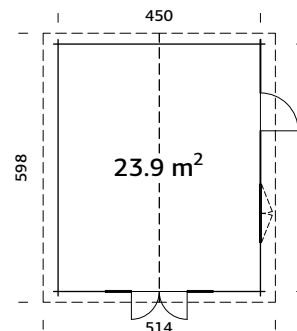

Doppelverglast  
Starke Pfetten aus Leimholz

## PRODUKTBESCHREIBUNG

**Bohlenmaße:** 470x570 cm

**Umbauter Raum:** 59,0 m<sup>3</sup>

**Tür-/Fenstertyp:** Garden+

**Fensterglas:**

Doppelglas, 3-6-3 mm

**Türglas:** Doppelglas,

gehärtet, 4-6-4 mm

**Maße Fensteröffnung:**

119x89 cm

**Türen, Durchgangsmaß:**

73x175 cm, 114x186 cm

**Türschwelle:** niedrig,

abgedeckt mit Edelstahl

**Dachbretter:** 19 mm

**Dachfläche:** 31,7 m<sup>2</sup>

**Dachneigung:** 15,9°

**Bruttogrundfläche:** 24,8 m<sup>2</sup>

## OBERFLÄCHENBEHANDLUNG

Verfügbar mit werkseitiger Tauchgrundierung

Verfügbar mit werkseitiger Lackierung

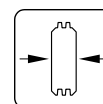

44 mm

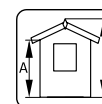

A: 217 cm  
B: 287 cm

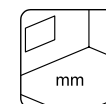

Inklusive  
19 mm

## OPTIONAL

Dachpappe: 7 Rollen, SBS-Dacheindeckung: 7 Rollen, Schindeln: 12 Pakete, Dachpappennägel, Regenrinnen, Anbauschuppen, Schlepptdach, zusätzliche Türen und Fenster.

# PALMAKO GARTENHAUS IRENE 27,7 m<sup>2</sup>

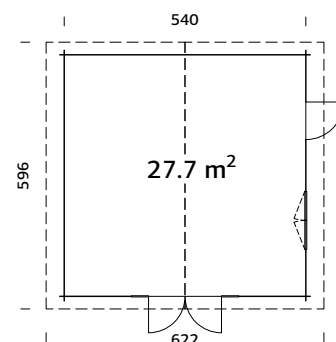

Doppelverglast  
Starke Pfetten aus Leimholz

## PRODUKTBESCHREIBUNG

**Bohlenmaße:** 560x560 cm

**Umbauter Raum:** 73,9 m<sup>3</sup>

**Tür-/Fenstertyp:** Summer

**Fensterglas:**

Doppelglas, 3-9-3 mm

**Türglas:** Doppelglas,

gehärtet, 4-9-4 mm

**Maße Fensteröffnung:**

117x92 cm

**Türen, Durchgangsmaß:**

73x183 cm, 114x186 cm

**Türschwelle:** niedrig,

abgedeckt mit Edelstahl

**Dachbretter:** 19 mm

**Dachfläche:** 37,8 m<sup>2</sup>

**Dachneigung:** 15,7°

**Bruttogrundfläche:** 29,2 m<sup>2</sup>

## OBERFLÄCHENBEHANDLUNG

Verfügbar mit werkseitiger Tauchgrundierung

Verfügbar mit werkseitiger Lackierung

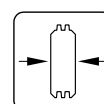

70 mm

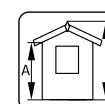

A: 230 cm  
B: 312 cm

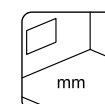

Inklusive  
19 mm

## OPTIONAL

Dachpappe: 8 Rollen, SBS-Dacheindeckung: 8 Rollen, Schindeln: 14 Pakete, Dachpappennägel, Regenrinnen, Anbauschuppen, Schlepptdach, zusätzliche Türen und Fenster.



PALMAKO GARTENHAUS IRENE 19,0+16,2 m<sup>2</sup>

NEU!

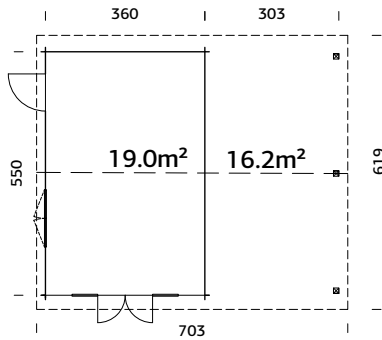

Doppelverglast

Kann auch spiegelverkehrt aufgebaut werden.

Starke Pfetten aus Leimholz

## OBERFLÄCHENBEHANDLUNG

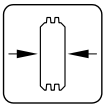
Verfügbar mit werkseitiger Tauchgrundierung Verfügbar mit werkseitiger Lackierung 

44 mm

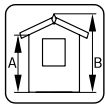
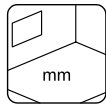
A: 222 cm  
B: 316 cmInklusive  
19 mm

## PRODUKTBESCHREIBUNG

**Bohlenmaße:** 673x570 cm**Umbauter Raum:**46,0+43,5 m<sup>3</sup>**Tür-/Fenstertyp:** Garden+**Fensterglas:**

Doppelglas, 3-6-3 mm

**Türglas:** Doppelglas,  
gehärtet, 4-6-4 mm**Maße Fensteröffnung:**

119x89 cm

**Türen, Durchgangsmaß:**

73x175 cm, 114x186 cm

**Türschwelle:** niedrig,

abgedeckt mit Edelstahl

**Dachbretter:** 19 mm**Dachfläche:** 45,0 m<sup>2</sup>**Dachneigung:** 17,4°**Bruttogrundfläche:** 36,5 m<sup>2</sup>

## OPTIONAL

Dachpappe: 8 Rollen, SBS-Dacheindeckung: 8 Rollen, Schindeln: 18 Pakete, Dachpappennägel, Regenrinnen, Anbauschruppen, Schleppdach, zusätzliche Türen und Fenster.

PALMAKO GARTENHAUS IRENE 19,0+33,2 m<sup>2</sup>

NEU!

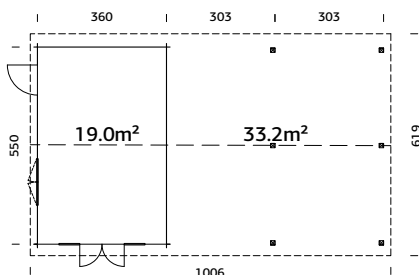

Doppelverglast

Kann auch spiegelverkehrt aufgebaut werden.

Starke Pfetten aus Leimholz

## OBERFLÄCHENBEHANDLUNG

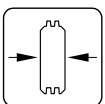
Verfügbar mit werkseitiger Tauchgrundierung Verfügbar mit werkseitiger Lackierung 

44 mm

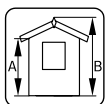
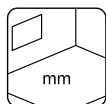
A: 222 cm  
B: 316 cmInklusive  
19 mm

## PRODUKTBESCHREIBUNG

**Bohlenmaße:** 976x570 cm**Umbauter Raum:**46,0+90,0 m<sup>3</sup>**Tür-/Fenstertyp:** Garden+**Fensterglas:**

Doppelglas, 3-6-3 mm

**Türglas:** Doppelglas,  
gehärtet, 4-6-4 mm**Maße Fensteröffnung:**

119x89 cm

**Türen, Durchgangsmaß:**

73x175 cm, 114x186 cm

**Türschwelle:** niedrig,

abgedeckt mit Edelstahl

**Dachbretter:** 19 mm**Dachfläche:** 45,0 m<sup>2</sup>**Dachneigung:** 17,4°**Bruttogrundfläche:** 53,1 m<sup>2</sup>

## OPTIONAL

Dachpappe: 10 Rollen, SBS-Dacheindeckung: 10 Rollen, Schindeln: 24 Pakete, Dachpappennägel, Regenrinnen, Anbauschruppen, Schleppdach, zusätzliche Türen und Fenster.

# PALMAKO GARTENHAUS IRIS 9,6 m<sup>2</sup>

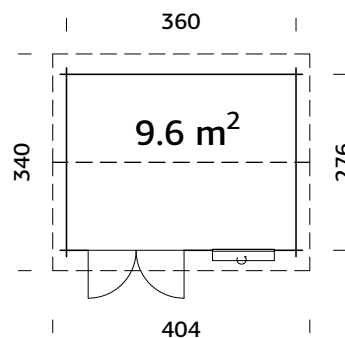

Tür- und Fenstersprossen inklusive

## PRODUKTBESCHREIBUNG

**Bohlenmaße:** 380x296 cm

**Umbauter Raum:** 22,2 m<sup>3</sup>

**Tür-/Fensterotyp:** Garden

**Fensterglas:**

Echtglas, 4 mm

**Türglas:** Gehärtetes Glas,  
4 mm

**Maße Fensteröffnung:**

66x111 cm

**Türen, Durchgangsmaß:**

151x175 cm

**Türschwelle:** niedrig,  
abgedeckt mit Edelstahl

**Dachbretter:** 16 mm

**Dachfläche:** 14,0 m<sup>2</sup>

**Dachneigung:** 16,2°

**Bruttogrundfläche:** 9,9 m<sup>2</sup>

## OBERFLÄCHENBEHANDLUNG

Verfügbar mit werkseitiger Tauchgrundierung

Verfügbar mit werkseitiger Lackierung

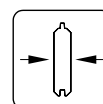

28 mm

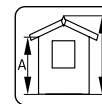

A: 211 cm  
B: 260 cm

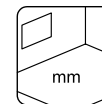

Inklusive  
19 mm

## OPTIONAL

Dachpappe: 3 Rollen, SBS-Dacheindeckung: 3 Rollen, Schindeln: 6 Pakete, Dachpappennägel, Regenrinnen, zusätzliche Türen und Fenster.

# PALMAKO GARTENHAUS IRIS 11,1 m<sup>2</sup>

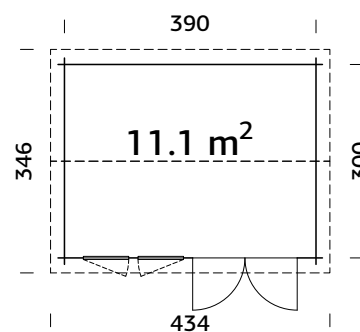

Doppelverglast

Tür- und Fenstersprossen inklusive

## PRODUKTBESCHREIBUNG

**Bohlenmaße:** 410x320 cm

**Umbauter Raum:** 25,3 m<sup>3</sup>

**Tür-/Fensterotyp:** Summer

**Fensterglas:**

Doppelglas, 3-9-3 mm

**Türglas:** Doppelglas,  
gehärtet, 4-9-4 mm

**Maße Fensteröffnung:**

53x104 cm

**Türen, Durchgangsmaß:**

144x172 cm

**Türschwelle:** niedrig,  
abgedeckt mit Edelstahl

**Dachbretter:** 19 mm

**Dachfläche:** 15,1 m<sup>2</sup>

**Dachneigung:** 13,2°

**Bruttogrundfläche:** 11,7 m<sup>2</sup>

## OBERFLÄCHENBEHANDLUNG

Verfügbar mit werkseitiger Tauchgrundierung

Verfügbar mit werkseitiger Lackierung

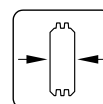

44 mm

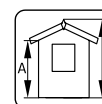

A: 211 cm  
B: 252 cm

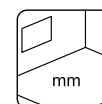

Inklusive  
19 mm

## OPTIONAL

Dachpappe: 3 Rollen, SBS-Dacheindeckung: 3 Rollen, Dachpappennägel, Regenrinnen, Anbauschuppen, Schleppdach, zusätzliche Türen und Fenster.

# PALMAKO GARTENHAUS IRIS 19,1 m<sup>2</sup>

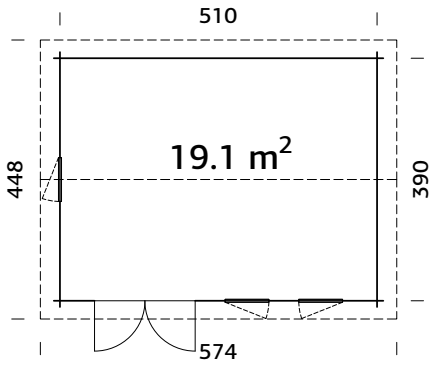

Doppelverglast

Starke Pfetten aus Leimholz

Tür- und Fenstersprossen inklusive

## OBERFLÄCHENBEHANDLUNG

Verfügbar mit werkseitiger Tauchgrundierung

Verfügbar mit werkseitiger Lackierung

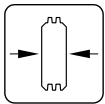

44 mm

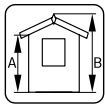

A: 211 cm  
B: 262 cm

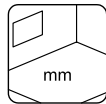

Inklusive  
19 mm

## PRODUKTBESCHREIBUNG

**Bohlenmaße:** 530x410 cm

**Umbauter Raum:** 45,2 m<sup>3</sup>

**Tür-/Fenstertyp:** Summer

**Fensterglas:**

Doppelglas, 3-9-3 mm

**Türglas:** Doppelglas,  
gehärtet, 4-9-4 mm

**Maße Fensteröffnung:**  
53x104 cm

**Türen, Durchgangsmaß:**  
144x172 cm

**Türschwelle:** niedrig,  
abgedeckt mit Edelstahl

**Dachbretter:** 19 mm

**Dachfläche:** 26,2 m<sup>2</sup>

**Dachneigung:** 15,1°

**Bruttogrundfläche:** 19,9 m<sup>2</sup>

## OPTIONAL

Dachpappe: 6 Rollen, SBS-Dacheindeckung: 6 Rollen, Schindeln: 11 Pakete, Dachpappennägel, Regenrinnen, Anbauschuppen, Schleppdach, zusätzliche Türen und Fenster.

# PALMAKO GARTENHAUS CLAUDIA 14,2 m<sup>2</sup>

NEU!

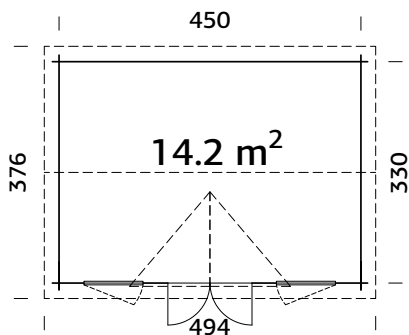

Doppelverglast

Tür- und Fenstersprossen inklusive

## OBERFLÄCHENBEHANDLUNG

Verfügbar mit werkseitiger Tauchgrundierung

Verfügbar mit werkseitiger Lackierung

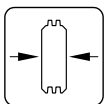

44 mm

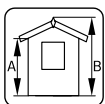

A: 219 cm  
B: 337 cm

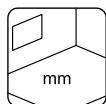

Inklusive  
19 mm

## PRODUKTBESCHREIBUNG

**Bohlenmaße:** 470x350 cm

**Umbauter Raum:** 39,1 m<sup>3</sup>

**Tür-/Fenstertyp:** Summer

**Fensterglas:**

Doppelglas, 3-9-3 mm

**Türglas:** Doppelglas,  
gehärtet, 4-9-4 mm

**Maße Fensteröffnung:**  
71x104 cm

**Türen, Durchgangsmaß:**  
144x172 cm

**Türschwelle:** niedrig,  
abgedeckt mit Edelstahl

**Dachbretter:** 19 mm

**Dachfläche:** 23,4 m<sup>2</sup>

**Dachneigung:** 35,2°

**Bruttogrundfläche:** 14,9 m<sup>2</sup>

## OPTIONAL

Dachpappe: 3 Rollen, SBS-Dacheindeckung: 3 Rollen, Schindeln: 9 Pakete, Dachpappennägel, Regenrinnen, Anbauschuppen, Schleppdach, zusätzliche Türen und Fenster.



# PALMAKO GARTENHAUS CLAUDIA 11,5 m<sup>2</sup>



Tür- und Fenstersprossen inklusive

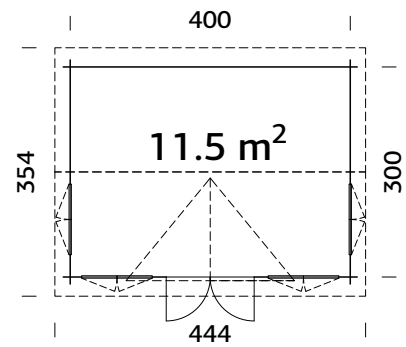

## PRODUKTBESCHREIBUNG

**Bohlenmaße:** 420x320 cm

**Umbauter Raum:** 32,9 m<sup>3</sup>

**Tür-/Fenstertyp:** Garden

**Fensterglas:**

Echtglas, 4 mm

**Türglas:** Gehärtetes Glas,  
4 mm

**Maße Fensteröffnung:**

90x123 cm

**Türen, Durchgangsmaß:**

114x186 cm

**Türschwelle:** niedrig,  
abgedeckt mit Edelstahl

**Dachbretter:** 19 mm

**Dachfläche:** 21,0 m<sup>2</sup>

**Dachneigung:** 35,2°

**Bruttogrundfläche:** 12,0 m<sup>2</sup>

## OBERFLÄCHENBEHANDLUNG

Verfügbar mit werkseitiger Tauchgrundierung

Verfügbar mit werkseitiger Lackierung

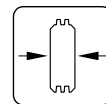

34 mm

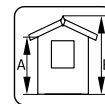

A: 234 cm

B: 347 cm

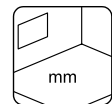

Inklusive  
19 mm

## OPTIONAL

Dachpappe: 3 Rollen, SBS-Dacheindeckung: 3 Rollen, Schindeln: 9 Pakete, Dachpappennägel, Regenrinnen, Anbauschuppen, Schleppehdach, zusätzliche Türen und Fenster.

# PALMAKO GARTENHAUS CLAUDIA 19,4 m<sup>2</sup>



Tür- und Fenstersprossen inklusive

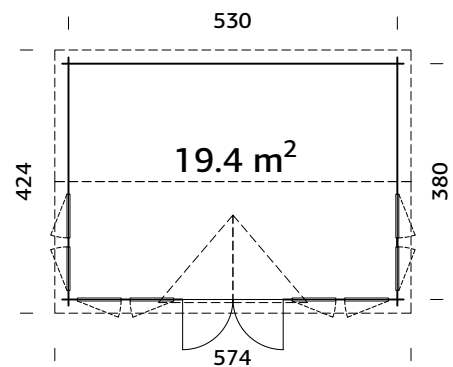

Doppelverglast

## PRODUKTBESCHREIBUNG

**Bohlenmaße:** 550x400 cm

**Umbauter Raum:** 55,6 m<sup>3</sup>

**Tür-/Fenstertyp:** Summer

**Fensterglas:**

Doppelglas, 3-9-3 mm

**Türglas:** Doppelglas,  
gehärtet, 4-9-4 mm

**Maße Fensteröffnung:**

53x104 cm

**Türen, Durchgangsmaß:**

144x172 cm

**Türschwelle:** niedrig,  
abgedeckt mit Edelstahl

**Dachbretter:** 19 mm

**Dachfläche:** 29,6 m<sup>2</sup>

**Dachneigung:** 35,2°

**Bruttogrundfläche:** 20,1 m<sup>2</sup>

## OBERFLÄCHENBEHANDLUNG

Verfügbar mit werkseitiger Tauchgrundierung

Verfügbar mit werkseitiger Lackierung

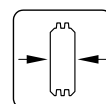

44 mm

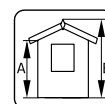

A: 222 cm

B: 363 cm

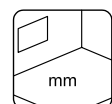

Inklusive  
19 mm

## OPTIONAL

Dachpappe: 7 Rollen, SBS-Dacheindeckung: 7 Rollen, Schindeln: 12 Pakete, Dachpappennägel, Regenrinnen, Anbauschuppen, Schleppehdach, zusätzliche Türen und Fenster.

# PALMAKO GARTENHAUS CLAUDIA PENTROOF 11,5 m<sup>2</sup>

NEU!

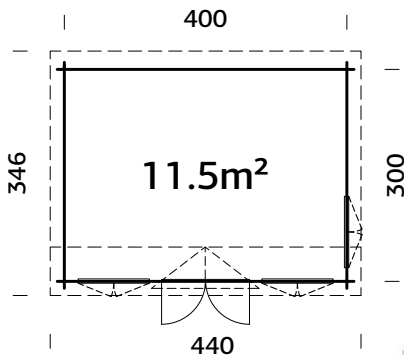

Doppelverglast

Tür- und Fenstersprossen inklusive

## OBERFLÄCHENBEHANDLUNG

Verfügbar mit werkseitiger Tauchgrundierung

Verfügbar mit werkseitiger Lackierung

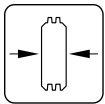

34 mm

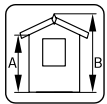

A: 210 cm  
B: 249 cm

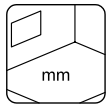

Inklusive  
19 mm

## PRODUKTBESCHREIBUNG

**Bohlenmaße:** 420x320 cm

**Umbauter Raum:** 25,7 m<sup>3</sup>

**Tür-/Fenstertyp:** Garten+

**Tür-/Fensterglas:**

Doppelglas, 3-6-3 mm

**Maße Fensteröffnung:**

90x123 cm

**Türen, Durchgangsmaß:**

114x175 cm

**Türschwelle:** niedrig,

abgedeckt mit Edelstahl

**Dachbretter:** 19 mm

**Dachfläche:** 15,9 m<sup>2</sup>

**Dachneigung:** 10,4°

**Bruttogrundfläche:** 12,0 m<sup>2</sup>

## OPTIONAL

Dachpappe: 3 Rollen, SBS-Dacheindeckung: 3 Rollen, Dachpappennägel, EPDM Folie, Regenrinnen, Anbauschruppen, Schleppdach, zusätzliche Türen und Fenster.

# PALMAKO GARTENHAUS CLAUDIA PENTROOF 19,4 m<sup>2</sup>

NEU!

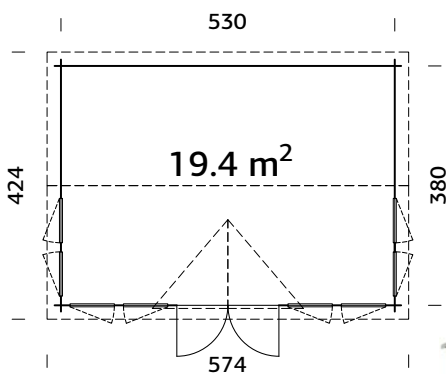

Doppelverglast

Tür- und Fenstersprossen inklusive

## OBERFLÄCHENBEHANDLUNG

Verfügbar mit werkseitiger Tauchgrundierung

Verfügbar mit werkseitiger Lackierung

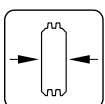

44 mm

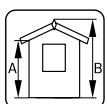

A: 211 cm  
B: 249 cm

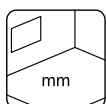

Inklusive  
19 mm

## PRODUKTBESCHREIBUNG

**Bohlenmaße:** 550x400 cm

**Umbauter Raum:** 43,2 m<sup>3</sup>

**Tür-/Fenstertyp:** Summer

**Fensterglas:**

Doppelglas, 3-9-3 mm

**Türglas:** Doppelglas,

gehärtet, 4-9-4 mm

**Maße Fensteröffnung:**

53x104 cm

**Türen, Durchgangsmaß:**

144x172 cm

**Türschwelle:** niedrig,

abgedeckt mit Edelstahl

**Dachbretter:** 19 mm

**Dachfläche:** 25,2 m<sup>2</sup>

**Dachneigung:** 7,9°

**Bruttogrundfläche:** 20,1 m<sup>2</sup>

## OPTIONAL

Dachpappe: 6 Rollen, SBS-Dacheindeckung: 6 Rollen, Dachpappennägel, EPDM Folie, Regenrinnen, Anbauschruppen, Schleppdach, zusätzliche Türen und Fenster.



# PALMAKO GARTENHAUS INES 11,1 m<sup>2</sup>

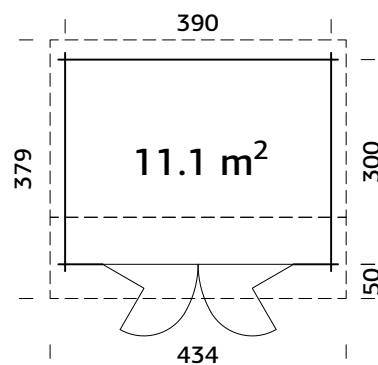

Doppelfalttüren  
Doppelverglast

## PRODUKTBESCHREIBUNG

**Bohlenmaße:** 410x320 cm

**Umbauter Raum:** 25,5 m<sup>3</sup>

**Tür-/Fensterart:** Garden+

**Tür-/Fensterglas:**

Doppelglas, gehärtet,  
4-6-4 mm

**Doppelfalttüren,**

**Durchgangsmaß:**

263x184 cm

**Türschwelle:** niedrig,

abgedeckt mit Edelstahl

**Dachbretter:** 19 mm

**Dachfläche:** 16,3 m<sup>2</sup>

**Dachneigung:** 8,0°; 8,0°

**Bruttogrundfläche:** 11,7 m<sup>2</sup>

## OBERFLÄCHENBEHANDLUNG

Verfügbar mit werkseitiger Tauchgrundierung

Verfügbar mit werkseitiger Lackierung

## OPTIONAL

Dachpappe: 3 Rollen, SBS-Dacheindeckung: 3 Rollen, Dachpappennägel, EPDM Folie, Regenrinnen, Anbauschuppen, zusätzliche Tür.

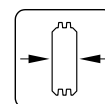

44 mm

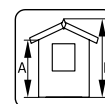

A: 211 cm  
B: 249 cm

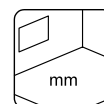

Inklusive  
19 mm

PALMAKO GARTENHÄUSER  
SATTELDACH  
40-77



Ines 11,1 m<sup>2</sup> Slide



# PALMAKO GARTENHAUS INES 11,1 m<sup>2</sup>

## SLIDE / SLIDE PLUS

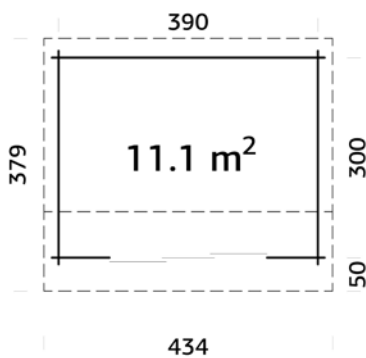

### PRODUKTBESCHREIBUNG

**Bohlenmaße:** 410x320 cm

**Umbauter Raum:** 25,5 m<sup>3</sup>

**Öffnungsmaß der Schiebetür (drei**

**Elemente):** 176x187 cm (Slide),

172x185 cm (Slide Plus)

**Dachbretter:** 19 mm

**Dachfläche:** 16,3 m<sup>2</sup>

**Dachneigung:** 8,0°; 8,0°

**Bruttogrundfläche:** 11,7 m<sup>2</sup>

### OPTIONAL

Dachpappe: 3 Rollen, SBS-Dacheindeckung: 3 Rollen, Dachpappennägel, EPDM Folie, Regenrinnen, Anbauschuppen.

### OBERFLÄCHENBEHANDLUNG

Verfügbar mit werkseitiger Tauchgrundierung

Verfügbar mit werkseitiger Lackierung

Schiebetüren sind inbegriffen.

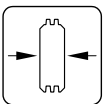

44 mm

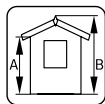

A: 211 cm

B: 249 cm

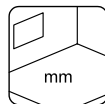

Inklusive

19 mm



**Slide**  
ESG Glas 4 mm



**Slide Plus**  
Isolierglas 4-16-4 mm

# PALMAKO GARTENHAUS INES 13,7 m<sup>2</sup>

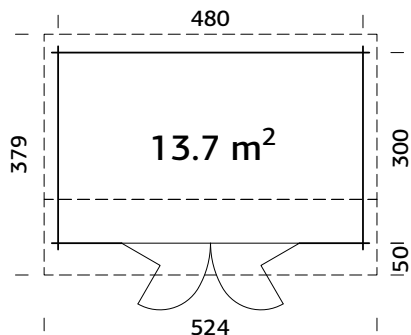

Doppelfalztüren  
Doppelverglast  
Starke Pfetten aus Leimholz

## PRODUKTBESCHREIBUNG

**Bohlenmaße:** 500x320 cm

**Umbauter Raum:** 31,6 m<sup>3</sup>

**Tür-/Fenstertyp:** Garden+

**Tür-/Fensterglas:**

Doppelglas, gehärtet,  
4-6-4 mm

**Doppelfalztüren,**

**Durchgangsmaß:**

263x184 cm

**Türschwelle:** niedrig,

abgedeckt mit Edelstahl

**Dachbretter:** 19 mm

**Dachfläche:** 19,7 m<sup>2</sup>

**Dachneigung:** 8,0°; 8,0°

**Bruttogrundfläche:** 14,4 m<sup>2</sup>

## OBERFLÄCHENBEHANDLUNG

Verfügbar mit werkseitiger Tauchgrundierung

Verfügbar mit werkseitiger Lackierung

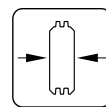

44 mm

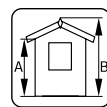

A: 211 cm  
B: 249 cm

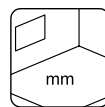

Inklusive  
19 mm

## OPTIONAL

Dachpappe: 5 Rollen, SBS-Dacheindeckung: 5 Rollen, Dachpappennägel, EPDM Folie, Regenrinnen, Anbauschuppen, zusätzliche Tür.



Ines 13,7 m<sup>2</sup> Slide



# PALMAKO GARTENHAUS INES 13,7 m<sup>2</sup>

## SLIDE / SLIDE PLUS

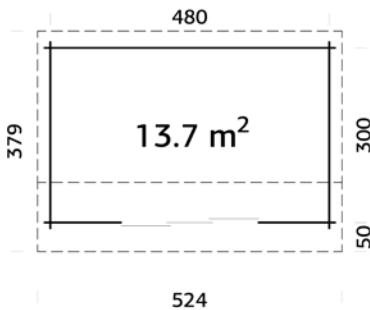

### PRODUKTBESCHREIBUNG

**Bohlenmaße:** 500x320 cm

**Umbauter Raum:** 31,6 m<sup>3</sup>

**Öffnungsmaß der Schiebetür (drei**

**Elemente):** 176x187 cm (Slide),

172x185 cm (Slide Plus)

**Dachbretter:** 19 mm

**Dachfläche:** 19,7 m<sup>2</sup>

**Dachneigung:** 8,0°; 8,0°

**Bruttogrundfläche:** 14,4 m<sup>2</sup>

### OPTIONAL

Dachpappe: 5 Rollen, SBS-Dacheindeckung: 5 Rollen, Dachpappennägel, EPDM Folie, Regenrinnen, Anbauschuppen.

### OBERFLÄCHENBEHANDLUNG

Verfügbar mit werkseitiger Tauchgrundierung

Verfügbar mit werkseitiger Lackierung

Schiebetüren sind inbegriffen.

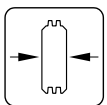

44 mm

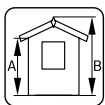

A: 211 cm

B: 249 cm

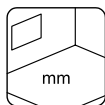

Inklusive

19 mm



**Slide**  
ESG Glas 4 mm



**Slide Plus**  
Isolierglas 4-16-4 mm



# PALMAKO GARTENHAUS AMANDA 11,2 m<sup>2</sup>

## SLIDE / SLIDE PLUS

NEU!



Kann auch spiegelverkehrt aufgebaut werden.

PALMAKO GARTENHÄUSER  
SATTELDACH  
40-77

### PRODUKTBESCHREIBUNG

**Bohlenmaße:** 390x300 cm

**Umbauter Raum:** 26,7 m<sup>3</sup>

**Öffnungsmaß der Schiebetür (zwei**

**Elemente):** 88x187 cm (Slide),

85x185 cm (Slide Plus)

**Öffnungsmaß der Schiebetür (drei**

**Elemente):** 176x187 cm (Slide),

172x185 cm (Slide Plus)

**Dachbretter:** 19 mm

**Dachfläche:** 15,1 m<sup>2</sup>

**Dachneigung:** 17,2°

**Bruttogrundfläche:** 11,7 m<sup>2</sup>

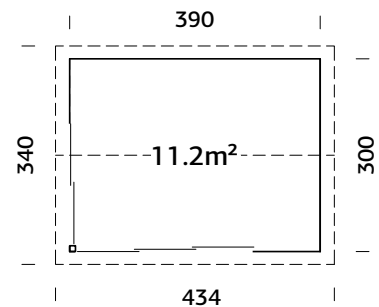

### OPTIONAL

Dachpappe: 3 Rollen, SBS-Dacheindeckung: 3 Rollen, Schindeln: 6 Pakete, Dachpappennägel, Regenrinnen.



**Slide**  
ESG Glas 4 mm



**Slide Plus**  
Isolierglas 4-16-4 mm

Modernes Eckverbindungssystem  
Schiebetüren sind inbegriffen.

### OBERFLÄCHENBEHANDLUNG

Verfügbar mit werkseitiger Tauchgrundierung

Verfügbar mit werkseitiger Lackierung

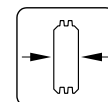

44 mm

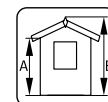

A: 228 cm  
B: 280 cm

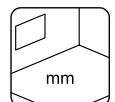

Inklusive  
19 mm

# PALMAKO GARTENHAUS AMANDA 11,2+7,8 m<sup>2</sup>

## SLIDE / SLIDE PLUS

NEU!



Kann auch spiegelverkehrt aufgebaut werden.

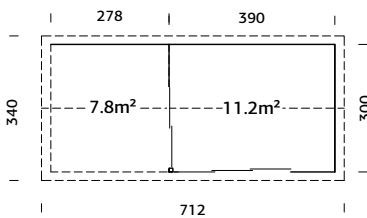

### PRODUKTBESCHREIBUNG

**Bohlenmaße:** 668x300 cm

**Umbauter Raum:** 26,7+20,5 m<sup>3</sup>

**Öffnungsmaß der Schiebetür (zwei**

**Elemente):** 88x187 cm (Slide),

85x185 cm (Slide Plus)

**Öffnungsmaß der Schiebetür (drei**

**Elemente):** 176x187 cm (Slide),

172x185 cm (Slide Plus)

**Dachbretter:** 19 mm

**Dachfläche:** 25,0 m<sup>2</sup>

**Dachneigung:** 17,2°

**Bruttogrundfläche:** 20,4 m<sup>2</sup>

### OPTIONAL

Dachpappe: 5 Rollen, SBS-Dacheindeckung: 5 Rollen, Schindeln: 10 Pakete, Dachpappennägel, Regenrinnen.

Modernes Eckverbindungssystem

Schiebetüren sind inbegriffen.

Starke Pfosten aus Leimholz

### OBERFLÄCHENBEHANDLUNG

Verfügbar mit werkseitiger Tauchgrundierung

Verfügbar mit werkseitiger Lackierung

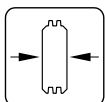

44 mm

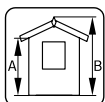

A: 228 cm

B: 280 cm

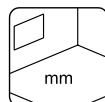

Inklusive

19 mm



**Slide**  
ESG Glas 4 mm



**Slide Plus**  
Isoliertes Glas 4-16-4 mm

# PALMAKO GARTENHAUS AMANDA 17,1 m<sup>2</sup>

## SLIDE / SLIDE PLUS

NEU!



Kann auch spiegelverkehrt aufgebaut werden.

### PRODUKTBESCHREIBUNG

**Bohlenmaße:** 595x300 cm

**Umbauter Raum:** 42,9 m<sup>3</sup>

**Öffnungsmaß der Schiebetür (zwei**

**Elemente):** 88x187 cm (Slide),

85x185 cm (Slide Plus)

**Festes Fenster, lichtetes Maß:** 83x160 cm

**Öffnungsmaß der Schiebetür (drei**

**Elemente):** 176x187 cm (Slide),

172x185 cm (Slide Plus)

**Dachbretter:** 19 mm

**Dachfläche:** 23,6 m<sup>2</sup>

**Dachneigung:** 17,2°

**Bruttogrundfläche:** 17,9 m<sup>2</sup>

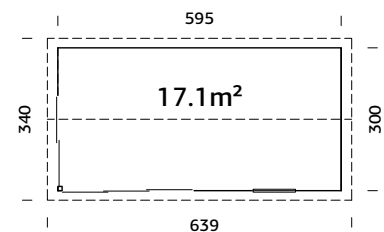

### OPTIONAL

Dachpappe: 5 Rollen, SBS-Dacheindeckung: 5 Rollen, Schindeln: 10 Pakete, Dachpappennägel, Regenrinnen, zusätzliche Fenster.

Modernes Eckverbindungssystem  
Schiebetüren sind inbegriffen.



**Slide**  
ESG Glas 4 mm



**Slide Plus**  
Isoliertglas 4-16-4 mm

### OBERFLÄCHENBEHANDLUNG

Verfügbar mit werkseitiger Tauchgrundierung

Verfügbar mit werkseitiger Lackierung

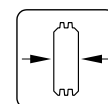

44 mm

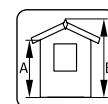

A: 228 cm  
B: 280 cm

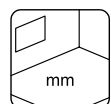

Inklusive  
19 mm



# PALMAKO GARTENHAUS AMANDA 17,1+7,8 m<sup>2</sup>

## SLIDE / SLIDE PLUS

NEU!



Kann auch spiegelverkehrt aufgebaut werden.

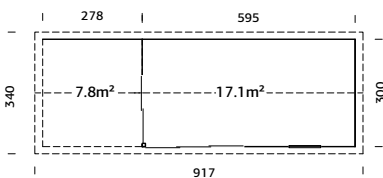

### PRODUKTBESCHREIBUNG

**Bohlenmaße:** 873x300 cm

**Umbauter Raum:** 42,9+20,5 m<sup>3</sup>

**Öffnungsmaß der Schiebetür (zwei**

**Elemente):** 88x187 cm (Slide),

85x185 cm (Slide Plus)

**Festes Fenster, lichtetes Maß:** 83x160 cm

**Öffnungsmaß der Schiebetür (drei**

**Elemente):** 176x187 cm (Slide),

172x185 cm (Slide Plus)

**Dachbretter:** 19 mm

**Dachfläche:** 32,2 m<sup>2</sup>

**Dachneigung:** 17,2°

**Bruttogrundfläche:** 26,2 m<sup>2</sup>

### OPTIONAL

Dachpappe: 5 Rollen, SBS-Dacheindeckung: 5 Rollen, Schindeln: 13 Pakete, Dachpappennägeln, Regenrinnen, zusätzliche Fenster.

Modernes Eckverbindungssystem

Schiebetüren sind inbegriffen.

Starke Pfosten aus Leimholz

### OBERFLÄCHENBEHANDLUNG

Verfügbar mit werkseitiger Tauchgrundierung

Verfügbar mit werkseitiger Lackierung

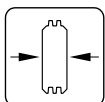

44 mm

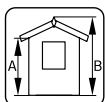

A: 228 cm

B: 280 cm

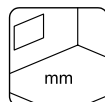

Inklusive

19 mm



**Slide**  
ESG Glas 4 mm



**Slide Plus**  
Isoliertes Glas 4-16-4 mm

# ZUSATZARTIKEL

SIEHE UNTER ZUSATZARTIKEL, SEITE 344-368

Haus	Art.-Nr.	Fußboden <sup>1</sup>	Dachpappe, Rollen	SBS-Dacheindeckung, Schindeln <sup>2</sup> , Pakete Rollen	Dachpappemäße, 1 kg	Regenrinnen	Anbauschuppen	Schleppdach
Vivian 3,8 m <sup>2</sup>	101314		107210, 1 Rolle	3 Pakete				
Vivian 6,9 m <sup>2</sup>	101523		107210, 2 Rollen	5 Pakete	107930	106629		
Lotta 7,3 m <sup>2</sup>	101482		107210, 3 Rollen	5 Pakete	107930	106630	102801	103168
Lotta 10,0 m <sup>2</sup>	101646		107210, 3 Rollen	6 Pakete	107930	106631		103168
Lotta 13,9 m <sup>2</sup>	101694		107210, 3 Rollen	8 Pakete	107930	106631		103168
Klara 4,7 m <sup>2</sup>	101827		107210, 2 Rollen	4 Pakete	107930	106629		
Klara 10,4 m <sup>2</sup>	101990		107210, 3 Rollen	6 Pakete	107930	106630	102801	103168
Klara 17,0 m <sup>2</sup>	102130		107210, 4 Rollen	10 Pakete	2 x 107930	106631		103168
Valentine 4,7 m <sup>2</sup>	109452		107210, 2 Rollen	4 Pakete	107930	106629		103168
Valentine 6,1 m <sup>2</sup>	109454		107210, 2 Rollen	4 Pakete	107930	106629	102801	103168
Valentine 9,0 m <sup>2</sup>	109458		107210, 3 Rollen	6 Pakete	107930	106630	102801	103168
Valentine 11,0 m <sup>2</sup>	109527		107210, 3 Rollen	7 Pakete	107930	106630	102801	103168
Britta 14,6 m <sup>2</sup>	102072		107210, 7 Rollen	10 Pakete	2 x 107930	106632	102801	103168
Britta 17,5 m <sup>2</sup>	102252		107210, 7 Rollen	11 Pakete	2 x 107930	106632	102801	103168
Britta 19,7 m <sup>2</sup>	102262		107210, 7 Rollen	12 Pakete	2 x 107930	106632	102801	103168
Britta 22,3 m <sup>2</sup>	102266		107210, 7 Rollen	12 Pakete	2 x 107930	106632	102801	103168

<sup>1</sup> Inklusive imprägnierter Fundamentholzer.

<sup>2</sup> Dachschindeln sind in jeweils vier Farben erhältlich; 107180 = schwarz, 107182 = rot, 107183 = grün, 107181 = braun. Die Artikelnummern beziehen sich auf naturbelassene Produkte, Artikel mit Tauchgrundierung finden Sie im Katalog bei dem jeweiligen Produkt.

# ZUSATZARTIKEL

SIEHE UNTER ZUSATZARTIKEL, SEITE 344-368

Haus	Art.-Nr.	Fußboden <sup>1</sup>	Dachpappe, Rollen	SBS-Dacheindeckung, Schindeln <sup>2</sup> , Pakete	Dachpappennägel, 1 kg	Regenrinnen	Anbauschuppen	Schleppdach
Emma 4,6 m <sup>2</sup>	101797							
			107210, 2 Rollen	4 Pakete	107950	106629		
Emma 10,4 m <sup>2</sup>	102033		107210, 3 Rollen	7 Pakete	107950	106630	102801	103168
Emma 10,4+4,2 m <sup>2</sup>	101885		107210, 5 Rollen	8 Pakete	107950	106631	102801	103168
Emma 14,2 m <sup>2</sup>	102339		107210, 4 Rollen	9 Pakete	107950	106631		
Sally 10,2 m <sup>2</sup>	102270		107210, 3 Rollen	7 Pakete	107950	106631	102801	103168
Sally 12,3 m <sup>2</sup>	102083		107210, 6 Rollen	9 Pakete	107950	106632	102801	103168
Sally 15,5 m <sup>2</sup>	102274		107210, 7 Rollen	11 Pakete	2 x 107950	106632	102801	103168
Sally 19,1 m <sup>2</sup>	102312		107210, 8 Rollen	13 Pakete	2 x 107950	106632	102801	103168
Helena 15,1 m <sup>2</sup>	102318		107210, 7 Rollen	11 Pakete	2 x 107950	106632	102801	103168
Helena 18,6 m <sup>2</sup>	102511		107210, 8 Rollen	13 Pakete	2 x 107950	106632	102801	103168
Helena 24,6 m <sup>2</sup>	102515		107210, 8 Rollen	16 Pakete	2 x 107950	2 x 106650	102801	103168
Susanna 12,4 m <sup>2</sup>	102465		107210, 5 Rollen	9 Pakete	2 x 107950	106632		
Susanna 16,4 m <sup>2</sup>	102469		107210, 6 Rollen	10 Pakete	2 x 107950	106632		

<sup>1</sup> Inklusiv imprägnierter Fundamentholzer.

<sup>2</sup> Dachschindeln sind in jeweils vier Farben erhältlich: 107180 = schwarz, 107182 = rot, 107183 = grün, 107181 = braun. Die Artikelnummern beziehen sich auf naturbelassene Produkte, Artikel mit Tauchgrundierung finden Sie im Katalog bei dem jeweiligen Produkt.



# ZUSATZARTIKEL

SIEHE UNTER ZUSATZARTIKEL, SEITE 344-368

Haus	Art.-Nr.	Fußboden <sup>1</sup>	Dachpappe, Rollen	SBS-Dacheindeckung, Schindeln <sup>2</sup> , Pakete Rollen	EPDM Folie	Dachpappennägel, 1 kg	Regenrinnen	Anbauschuppen	Schleppdach
Irene 19,0 m <sup>2</sup>	102351								
			107210, 6 Rollen	10 Pakete		2 x 107930	106632	102801	103168
Irene 23,9 m <sup>2</sup>	102367		107210, 7 Rollen	12 Pakete		2 x 107930	106632	102801	103168
Irene 21,9+5,2 m <sup>2</sup>	102490		107210, 7 Rollen	14 Pakete		2 x 107930	106632	102801	103168
Irene 27,7 m <sup>2</sup>	102375		107210, 8 Rollen	14 Pakete		2 x 107930	106632	102801	103168
Irene 19,0+16,2 m <sup>2</sup>	120066		107210, 8 Rollen	18 Pakete		2 x 107930	106630	102801	103168
Irene 19,0+53,2 m <sup>2</sup>	120070		107210, 10 Rollen	24 Pakete		3 x 107930	106632	102801	103168
Iris 9,6 m <sup>2</sup>	101978		107210, 3 Rollen	6 Pakete		107930	106630		
Iris 11,1 m <sup>2</sup>	102185		107210, 3 Rollen	107214, 3 Rollen		107930	106631	102801	103168
Iris 19,1 m <sup>2</sup>	102214		107210, 6 Rollen	11 Pakete		2 x 107930	106632	102801	103168
Claudia 14,2 m <sup>2</sup>	119361		107210, 3 Rollen	9 Pakete		107930	106631		
Claudia 11,5 m <sup>2</sup>	102519		107210, 3 Rollen	9 Pakete		107930	106631	102801	103168
Claudia 19,4 m <sup>2</sup>	102387		107210, 7 Rollen	12 Pakete		2 x 107930	106632	102801	103168
Claudia Pentroof 11,5 m <sup>2</sup>	119350		107210, 3 Rollen	107214, 3 Rollen	2 x 111847	107930	106631		
Claudia Pentroof 19,4 m <sup>2</sup>	119337		107210, 6 Rollen	107214, 6 Rollen	3 x 111847	107930	106632		

<sup>1</sup> inklusive imprägnierter Fundamentholzer. <sup>2</sup> Schindeln are available in different colours - 107180 = Black, 107182 = Red, 107183 = Green, 107181 = Brown. Die Artikelnummer ist bei unbehandeltem Artikeln angegeben, bei behandeltem Artikeln fragen Sie bitte unser Verkaufsteam.

# ZUSATZARTIKEL

SIEHE UNTER ZUSATZARTIKEL, SEITE 344-368

Haus	Art.-Nr.	Fußboden <sup>1</sup>	Dachpappe, Rollen	SBS-Dacheindeckung, Schindeln <sup>2</sup> , Pakete Rollen	EPDM Folie	Dachpappennägel, 1 kg	Regenrinnen	Anbauschruppen	Schleppdach
Ines 11,1 m <sup>2</sup>	101724		107210, 3 Rollen	107214, 3 Rollen	2 x 111847	107950	106631	102801	
Ines 13,7 m <sup>2</sup>	101732		107210, 5 Rollen	107214, 5 Rollen	2 x 111847	107950	106632	102801	
Ines 11,1 m <sup>2</sup> Slide	111171		107210, 3 Rollen	107214, 3 Rollen	2 x 111847	107950	106631	102801	
Ines 11,1 m <sup>2</sup> Slide Plus	111175		107210, 3 Rollen	107214, 3 Rollen	2 x 111847	107950	106631	102801	
Ines 13,7 m <sup>2</sup> Slide	111179		107210, 5 Rollen	107214, 5 Rollen	2 x 111847	107950	106632	102801	
Ines 13,7 m <sup>2</sup> Slide Plus	111183		107210, 5 Rollen	107214, 5 Rollen	2 x 111847	107950	106632	102801	
Amanda 11,2 m <sup>2</sup> Slide	120034		107210, 3 Rollen	107214, 3 Rollen	6 Pakete	107950	106631		
Amanda 11,2 m <sup>2</sup> Slide Plus	120038		107210, 3 Rollen	107214, 3 Rollen	6 Pakete	107950	106631		
Amanda 11,2+7,8 m <sup>2</sup> Slide	120042		107210, 5 Rollen	107214, 5 Rollen	10 Pakete	107950	106630		
Amanda 11,2+7,8 m <sup>2</sup> Slide Plus	120046		107210, 5 Rollen	107214, 5 Rollen	10 Pakete	107950	106630		
Amanda 17,1 m <sup>2</sup> Slide	120050		107210, 5 Rollen	107214, 5 Rollen	10 Pakete	107950	106630 + 106629		
Amanda 17,1 m <sup>2</sup> Slide Plus	120054		107210, 5 Rollen	107214, 5 Rollen	10 Pakete	107950	106630 + 106629		
Amanda 17,1+7,8 m <sup>2</sup> Slide	120058		107210, 5 Rollen	107214, 5 Rollen	13 Pakete	2 x 107930	2 x 106631		
Amanda 17,1+7,8 m <sup>2</sup> Slide Plus	120062		107210, 5 Rollen	107214, 5 Rollen	13 Pakete	2 x 107930	2 x 106631		

<sup>1</sup> Inklusiv imprägnierter Fundamentholzer.

<sup>2</sup> Schindeln are available in different colours - 107180 = Black, 107182 = Red, 107183 = Green, 107181 = Brown. Die Artikelnummer ist bei unbehandelten Artikeln angegeben, bei behandelten Artikeln fragen Sie bitte unser Verkaufsteam.





Andrea 11,2+7,9 m<sup>2</sup> Slide



# GARTENHÄUSER Flachdach





# GARTENHÄUSER FLACHDACH



PALMAKO GARTENHAUS  
ALICE 4,7 m<sup>2</sup>



PALMAKO GARTENHAUS  
ALICE 6,1 m<sup>2</sup>



PALMAKO GARTENHAUS  
ALICE 9,0 m<sup>2</sup>



PALMAKO GARTENHAUS  
ALICE 11,0 m<sup>2</sup>



PALMAKO GARTENHAUS  
ELLA 6,9 m<sup>2</sup>



PALMAKO GARTENHAUS  
ELLA 6,9+8,2 m<sup>2</sup>



PALMAKO GARTENHAUS  
ELLA 6,9+10,0 m<sup>2</sup>



PALMAKO GARTENHAUS  
ELLA 8,7 m<sup>2</sup>



PALMAKO GARTENHAUS  
ELLA 8,7+8,2 m<sup>2</sup>



PALMAKO GARTENHAUS  
ELLA 8,7+10,0 m<sup>2</sup>



PALMAKO GARTENHAUS  
ELLA 13,1 m<sup>2</sup>



PALMAKO GARTENHAUS  
ELLA 13,1+3,9 m<sup>2</sup>



PALMAKO GARTENHAUS  
LISA 11,5 m<sup>2</sup>



PALMAKO GARTENHAUS  
LISA 14,2 m<sup>2</sup>



PALMAKO GARTENHAUS  
LISA 19,4 m<sup>2</sup>

PALMAKO GARTENHÄUSER  
FLACHDACH  
78-103



PALMAKO GARTENHAUS  
LEA 14,2 m<sup>2</sup>



PALMAKO GARTENHAUS  
LEA 19,4 m<sup>2</sup>



PALMAKO GARTENHAUS  
LEA 14,2 m<sup>2</sup>  
SLIDE / SLIDE PLUS



PALMAKO GARTENHAUS  
LEA 19,4 m<sup>2</sup>  
SLIDE / SLIDE PLUS



PALMAKO GARTENHAUS  
BRET 14,8 m<sup>2</sup>



PALMAKO GARTENHAUS  
BRET 19,9 m<sup>2</sup>



PALMAKO GARTENHAUS  
ANDREA 7,5 m<sup>2</sup> SLIDE PLUS



PALMAKO GARTENHAUS  
ANDREA 11,2 m<sup>2</sup>  
SLIDE / SLIDE PLUS



PALMAKO GARTENHAUS  
ANDREA 11,2+7,9 m<sup>2</sup>  
SLIDE / SLIDE PLUS



PALMAKO GARTENHAUS  
ANDREA 17,1 m<sup>2</sup>  
SLIDE / SLIDE PLUS



PALMAKO GARTENHAUS  
ANDREA 17,1+7,9 m<sup>2</sup>  
SLIDE / SLIDE PLUS



PALMAKO GARTENHAUS  
HEIDI 11,7 m<sup>2</sup>



PALMAKO GARTENHAUS  
HEIDI 19,7 m<sup>2</sup>



PALMAKO GARTENHAUS  
HEIDI 22,5 m<sup>2</sup>



PALMAKO GARTENHAUS  
HEIDI 22,8 m<sup>2</sup>



# PALMAKO GARTENHAUS ALICE 4,7 m<sup>2</sup>

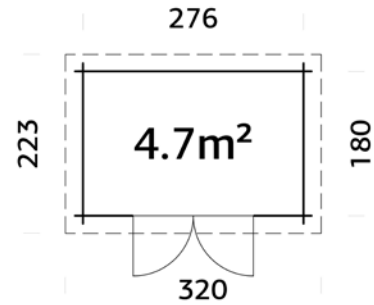

## PRODUKTBESCHREIBUNG

**Bohlenmaße:** 296x200 cm

**Umbauter Raum:** 9,4 m<sup>3</sup>

**Tür-/Fenster typ:** Garden

**Türglas:** Echtglas, 4 mm

**Türen, Durchgangsmaß:**

139x175 cm

**Türschwelle:** niedrig,

abgedeckt mit Edelstahl

**Dachbretter:** 16 mm

**Dachfläche:** 7,0 m<sup>2</sup>

**Dachneigung:** 7,3°

**Bruttogrundfläche:** 5,0 m<sup>2</sup>

## PRODUKTBEHANDLUNG

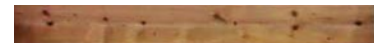

braun kesseldruckimprägniert

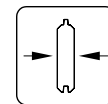

28 mm

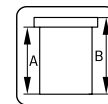

A: 188 cm  
B: 216 cm

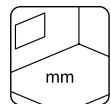

Fußboden als Option!  
19 mm

## OPTIONAL

Fußboden, Dachpappe: 1 Rolle, SBS-Dacheindeckung: 1 Rolle, Dachpappennägel, EPDM Folie, Regenrinnen, Schleppdach, zusätzliche Tür.

PALMAKO GARTENHÄUSER  
FLACHDACH

78-103

# PALMAKO GARTENHAUS ALICE 6,1 m<sup>2</sup>

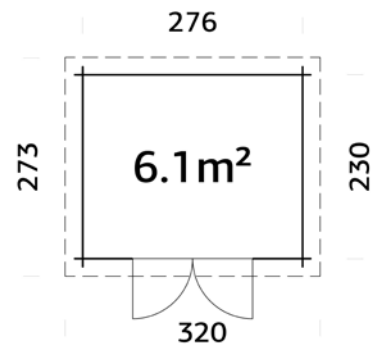

## PRODUKTBESCHREIBUNG

**Bohlenmaße:** 296x250 cm

**Umbauter Raum:** 12,1 m<sup>3</sup>

**Tür-/Fenster typ:** Garden

**Türglas:** Echtglas, 4 mm

**Türen, Durchgangsmaß:**

139x175 cm

**Türschwelle:** niedrig,

abgedeckt mit Edelstahl

**Dachbretter:** 16 mm

**Dachfläche:** 8,6 m<sup>2</sup>

**Dachneigung:** 5,7°

**Bruttogrundfläche:** 6,3 m<sup>2</sup>

## PRODUKTBEHANDLUNG



braun kesseldruckimprägniert

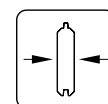

28 mm

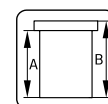

A: 188 cm  
B: 216 cm

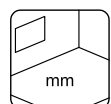

Fußboden als Option!  
19 mm

## OPTIONAL

Fußboden, Dachpappe: 2 Rollen, SBS-Dacheindeckung: 2 Rollen, Dachpappennägel, EPDM Folie, Regenrinnen, Anbauschuppen, Schleppdach, zusätzliche Tür.

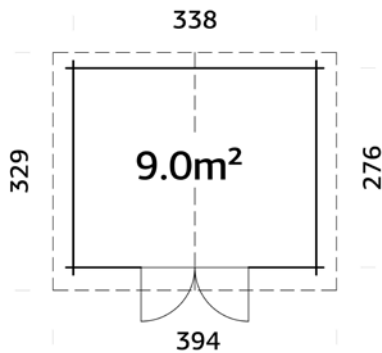
PALMAKO GARTENHAUS ALICE 9,0 m<sup>2</sup>

## PRODUKTBEHANDLUNG



braun kesseldruckimprägniert

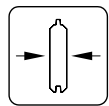

28 mm

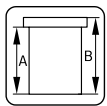
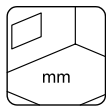
A: 188 cm  
B: 215 cmFußboden als  
Option!  
19 mm

## PRODUKTBESCHREIBUNG

**Bohlenmaße:** 358x296 cm**Umbauter Raum:** 18,0 m<sup>3</sup>**Tür-/Fenstertyp:** Garden**Türglas:** Echtglas, 4 mm**Türen, Durchgangsmaß:**

139x175 cm

**Türschwelle:** niedrig,  
abgedeckt mit Edelstahl**Dachbretter:** 16 mm**Dachfläche:** 12,0 m<sup>2</sup>**Dachneigung:** 5,0°**Bruttogrundfläche:** 9,3 m<sup>2</sup>

## OPTIONAL

Fußboden, Dachpappe: 2 Rollen, SBS-Dacheindeckung: 2 Rollen, Dachpappennägel, EPDM Folie, Regenrinnen, Anbauschuppen, Schleppdach, zusätzliche Tür.

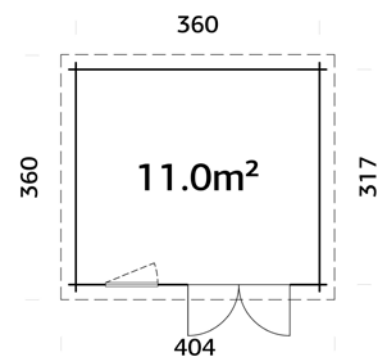
PALMAKO GARTENHAUS ALICE 11,0 m<sup>2</sup>

## PRODUKTBEHANDLUNG



braun kesseldruckimprägniert

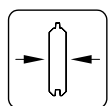

28 mm

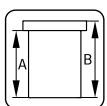
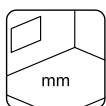
A: 188 cm  
B: 227 cmFußboden als  
Option!  
19 mm

## PRODUKTBESCHREIBUNG

**Bohlenmaße:** 380x337 cm**Umbauter Raum:** 22,7 m<sup>3</sup>**Tür-/Fenstertyp:** Garden**Tür-/Fensterglas:**

Echtglas, 4 mm

**Maße Fensteröffnung:**

66x89 cm

**Türen, Durchgangsmaß:**

139x175 cm

**Türschwelle:** niedrig,  
abgedeckt mit Edelstahl**Dachbretter:** 16 mm**Dachfläche:** 14,4 m<sup>2</sup>**Dachneigung:** 6,2°**Bruttogrundfläche:** 11,4 m<sup>2</sup>

## OPTIONAL

Fußboden, Dachpappe: 3 Rollen, SBS-Dacheindeckung: 3 Rollen, Dachpappennägel, EPDM Folie, Regenrinnen, Anbauschuppen, Schleppdach, zusätzliche Türen und Fenster.

# PALMAKO GARTENHAUS ELLA 6,9 m<sup>2</sup>

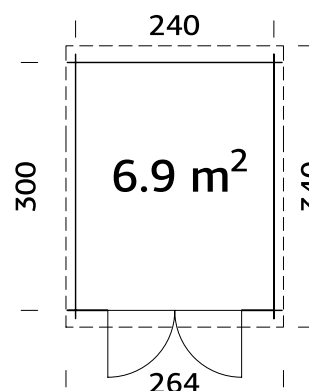

## PRODUKTBESCHREIBUNG

**Bohlenmaße:** 260x320 cm

**Umbauter Raum:** 14,2 m<sup>3</sup>

**Tür-/Fenstertyp:** Garden

**Türglas:** Gehärtetes Glas, 4 mm

**Türen, Durchgangsmaß:** 151x175 cm

**Türschwelle:** niedrig, abgedeckt mit Edelstahl

**Dachbretter:** 19 mm

**Dachfläche:** 8,7 m<sup>2</sup>

**Dachneigung:** 2,2°

**Bruttogrundfläche:** 7,2 m<sup>2</sup>

## OBERFLÄCHENBEHANDLUNG

Verfügbar mit werkseitiger Tauchgrundierung

Verfügbar mit werkseitiger Lackierung

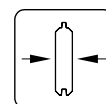

28 mm

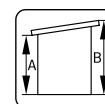

A: 199 cm  
B: 214 cm

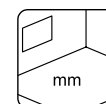

Fußboden als Option! 19 mm

## OPTIONAL

Fußboden, Dachpappe: 2 Rollen, SBS-Dacheindeckung: 2 Rollen, Dachpappennägel, EPDM Folie, Regenrinnen, zusätzliche Tür.

# PALMAKO GARTENHAUS ELLA 8,7 m<sup>2</sup>

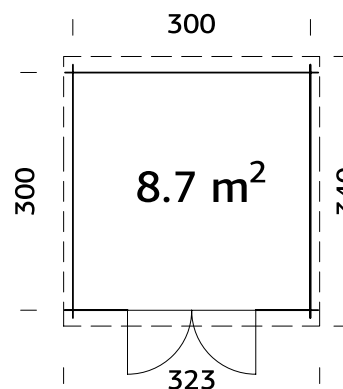

## PRODUKTBESCHREIBUNG

**Bohlenmaße:** 320x320 cm

**Umbauter Raum:** 17,8 m<sup>3</sup>

**Tür-/Fenstertyp:** Garden

**Türglas:** Gehärtetes Glas, 4 mm

**Türen, Durchgangsmaß:** 151x175 cm

**Türschwelle:** niedrig, abgedeckt mit Edelstahl

**Dachbretter:** 19 mm

**Dachfläche:** 10,8 m<sup>2</sup>

**Dachneigung:** 2,2°

**Bruttogrundfläche:** 9,0 m<sup>2</sup>

## OBERFLÄCHENBEHANDLUNG

Verfügbar mit werkseitiger Tauchgrundierung

Verfügbar mit werkseitiger Lackierung

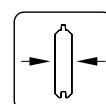

28 mm

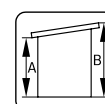

A: 199 cm  
B: 214 cm

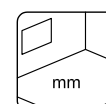

Fußboden als Option! 19 mm

## OPTIONAL

Fußboden, Dachpappe: 3 Rollen, SBS-Dacheindeckung: 3 Rollen, Dachpappennägel, EPDM Folie, Regenrinnen, zusätzliche Tür.

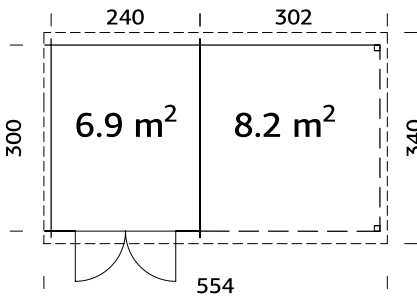

PALMAKO GARTENHAUS ELLA 6,9+8,2 m<sup>2</sup>

Kann auch spiegelverkehrt aufgebaut werden.

## OBERFLÄCHENBEHANDLUNG

Verfügbar mit werkseitiger Tauchgrundierung

Verfügbar mit werkseitiger Lackierung

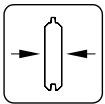

28 mm

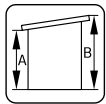

A: 199 cm  
B: 214 cm

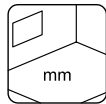

Fußboden als  
Option!  
19 mm

## PRODUKTBESCHREIBUNG

**Bohlenmaße:** 550x320 cm

**Umbauter Raum:**

14,2+16,6 m<sup>3</sup>

**Tür-/Fenstertyp:** Garden

**Türglas:** Gehärtetes Glas,  
4 mm

## OPTIONAL

Fußboden, Dachpappe: 5 Rollen, SBS-Dacheindeckung: 5 Rollen, Dachpappennägel, EPDM Folie, Regenrinnen, zusätzliche Tür.

**Türen, Durchgangsmaß:**

151x175 cm

**Türschwelle:** niedrig,  
abgedeckt mit Edelstahl

**Dachbretter:** 19 mm

**Dachfläche:** 18,5 m<sup>2</sup>

**Dachneigung:** 2,2°

**Bruttogrundfläche:** 15,9 m<sup>2</sup>

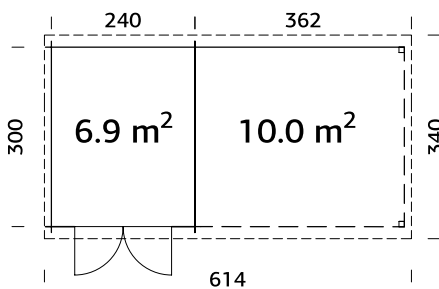
PALMAKO GARTENHAUS ELLA 6,9+10,0 m<sup>2</sup>

## OBERFLÄCHENBEHANDLUNG

Verfügbar mit werkseitiger Tauchgrundierung

Verfügbar mit werkseitiger Lackierung

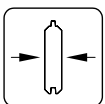

28 mm

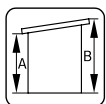

A: 199 cm  
B: 214 cm

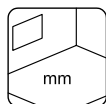

Fußboden als  
Option!  
19 mm

## PRODUKTBESCHREIBUNG

**Bohlenmaße:** 610x320 cm

**Umbauter Raum:**

14,2+19,9 m<sup>3</sup>

**Tür-/Fenstertyp:** Garden

**Türglas:** Gehärtetes Glas,  
4 mm

## OPTIONAL

Fußboden, Dachpappe: 5 Rollen, SBS-Dacheindeckung: 5 Rollen, Dachpappennägel, EPDM Folie, Regenrinnen, zusätzliche Tür.

**Türen, Durchgangsmaß:**

151x175 cm

**Türschwelle:** niedrig,  
abgedeckt mit Edelstahl

**Dachbretter:** 19 mm

**Dachfläche:** 20,5 m<sup>2</sup>

**Dachneigung:** 2,2°

**Bruttogrundfläche:** 17,7 m<sup>2</sup>



# PALMAKO GARTENHAUS ELLA 8,7+8,2 m<sup>2</sup>

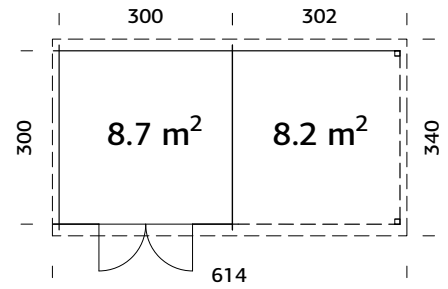

Kann auch spiegelverkehrt aufgebaut werden.

## PRODUKTBESCHREIBUNG

**Bohlenmaße:** 610x320 cm

**Umbauter Raum:**

17,8+16,6 m<sup>3</sup>

**Tür-/Fenstertyp:** Garden

**Türglas:** Gehärtetes Glas,  
4 mm

**Türen, Durchgangsmaß:**

151x175 cm

**Türschwelle:** niedrig,  
abgedeckt mit Edelstahl

**Dachbretter:** 19 mm

**Dachfläche:** 20,5 m<sup>2</sup>

**Dachneigung:** 2,2°

**Bruttogrundfläche:** 17,7 m<sup>2</sup>

## OBERFLÄCHENBEHANDLUNG

Verfügbar mit werkseitiger Tauchgrundierung

Verfügbar mit werkseitiger Lackierung

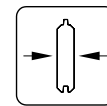

28 mm

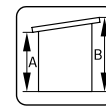

**A: 199 cm**  
**B: 214 cm**

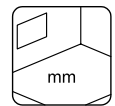

**Fußboden als Option!**  
19 mm

## OPTIONAL

Fußboden, Dachpappe: 5 Rollen, SBS-Dacheindeckung: 5 Rollen, Dachpappennägel, EPDM Folie, Regenrinnen, zusätzliche Tür.

# PALMAKO GARTENHAUS ELLA 8,7+10,0 m<sup>2</sup>

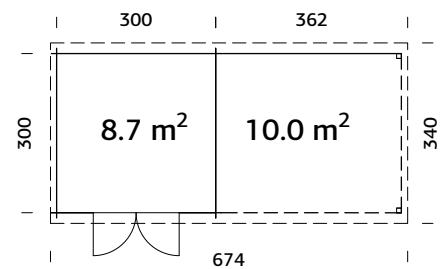

Kann auch spiegelverkehrt aufgebaut werden.

## PRODUKTBESCHREIBUNG

**Bohlenmaße:** 670x320 cm

**Umbauter Raum:**

17,8+19,9 m<sup>3</sup>

**Tür-/Fenstertyp:** Garden

**Türglas:** Gehärtetes Glas,  
4 mm

**Türen, Durchgangsmaß:**

151x175 cm

**Türschwelle:** niedrig,  
abgedeckt mit Edelstahl

**Dachbretter:** 19 mm

**Dachfläche:** 22,5 m<sup>2</sup>

**Dachneigung:** 2,2°

**Bruttogrundfläche:** 19,5 m<sup>2</sup>

## OBERFLÄCHENBEHANDLUNG

Verfügbar mit werkseitiger Tauchgrundierung

Verfügbar mit werkseitiger Lackierung

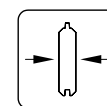

28 mm

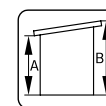

**A: 199 cm**  
**B: 214 cm**

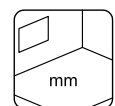

**Fußboden als Option!**  
19 mm

## OPTIONAL

Fußboden, Dachpappe: 5 Rollen, SBS-Dacheindeckung: 5 Rollen, Dachpappennägel, EPDM Folie, Regenrinnen, zusätzliche Tür.

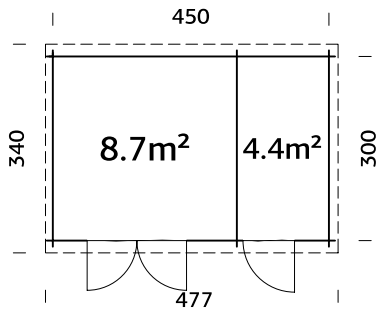
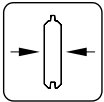
PALMAKO GARTENHAUS ELLA 13,1 m<sup>2</sup>**OBERFLÄCHENBEHANDLUNG**Verfügbar mit werkseitiger Tauchgrundierung Verfügbar mit werkseitiger Lackierung 

28 mm

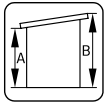
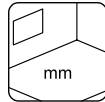
A: 199 cm  
B: 214 cmFußboden als  
Option!  
19 mm**PRODUKTBESCHREIBUNG****Bohlenmaße:** 470x320 cm**Umbauter Raum:** 26,8 m<sup>3</sup>**Tür-/Fenstertyp:** Garden**Türglas:** Gehärtetes Glas,  
4 mm**Türen, Durchgangsmaß:**

73x175, 151x175 cm

**Türschwelle:** niedrig,  
abgedeckt mit Edelstahl**Dachbretter:** 19 mm**Dachfläche:** 15,8 m<sup>2</sup>**Dachneigung:** 2,2°**Bruttogrundfläche:** 13,5 m<sup>2</sup>**OPTIONAL**

Fußboden, Dachpappe: 3 Rollen, SBS-Dacheindeckung: 3 Rollen, Dachpappennägel, EPDM Folie, Regenrinnen, zusätzliche Tür.

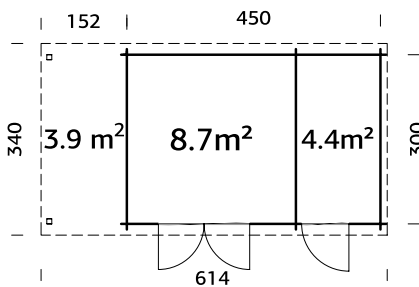
PALMAKO GARTENHAUS ELLA 13,1+3,9 m<sup>2</sup>

Kann auch spiegelverkehrt aufgebaut werden.

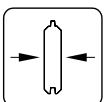
**OBERFLÄCHENBEHANDLUNG**Verfügbar mit werkseitiger Tauchgrundierung Verfügbar mit werkseitiger Lackierung 

28 mm

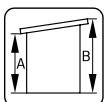
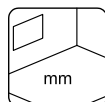
A: 199 cm  
B: 214 cmFußboden als  
Option!  
19 mm**PRODUKTBESCHREIBUNG****Bohlenmaße:** 610x320 cm**Umbauter Raum:**26,8+8,0 m<sup>3</sup>**Tür-/Fenstertyp:** Garden**Türglas:** Gehärtetes Glas,  
4 mm**Türen, Durchgangsmaß:**

73x175, 151x175 cm

**Türschwelle:** niedrig,  
abgedeckt mit Edelstahl**Dachbretter:** 19 mm**Dachfläche:** 20,9 m<sup>2</sup>**Dachneigung:** 2,2°**Bruttogrundfläche:** 17,8 m<sup>2</sup>**OPTIONAL**

Fußboden, Dachpappe: 5 Rollen, SBS-Dacheindeckung: 5 Rollen, Dachpappennägel, EPDM Folie, Regenrinnen, zusätzliche Tür.



# PALMAKO GARTENHAUS LISA 11,5 m<sup>2</sup>

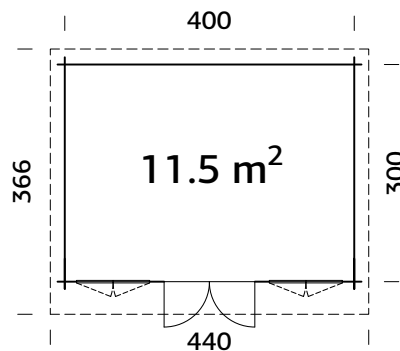

Tür- und Fenstersprossen inklusive



## PRODUKTBESCHREIBUNG

**Bohlenmaße:** 420x320 cm

**Umbauter Raum:** 25,6 m<sup>3</sup>

**Tür-/Fenstertyp:** Garden

**Fensterglas:**

Echtglas, 4 mm

**Türglas:**

Gehärtetes Glas, 4 mm

**Maße Fensteröffnung:**

90x123 cm

**Türen, Durchgangsmaß:**

114x186 cm

**Türschwelle:** niedrig,

abgedeckt mit Edelstahl

**Dachbretter:** 19 mm

**Dachfläche:** 16,1 m<sup>2</sup>

**Dachneigung:** 4,4°

**Bruttogrundfläche:** 12,0 m<sup>2</sup>

## OBERFLÄCHENBEHANDLUNG

Verfügbar mit werkseitiger Tauchgrundierung

Verfügbar mit werkseitiger Lackierung

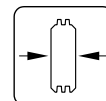

34 mm

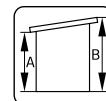

A: 211 cm  
B: 234 cm

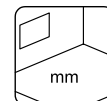

Inklusive  
19 mm

## OPTIONAL

Dachpappe: 3 Rollen, SBS-Dacheindeckung: 3 Rollen, Dachpappennägel, EPDM Folie, Regenrinnen, Anbauschuppen, Schleppdach, zusätzliche Türen und Fenster.

# PALMAKO GARTENHAUS LISA 14,2 m<sup>2</sup>

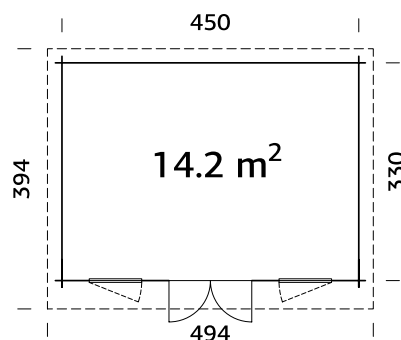

Doppelverglast

Tür- und Fenstersprossen inklusive



## PRODUKTBESCHREIBUNG

**Bohlenmaße:** 470x350 cm

**Umbauter Raum:** 31,6 m<sup>3</sup>

**Tür-/Fenstertyp:** Summer

**Fensterglas:**

Doppelglas, 3-9-3 mm

**Türglas:** Doppelglas,

gehärtet, 4-9-4 mm

**Maße Fensteröffnung:**

53x104 cm

**Türen, Durchgangsmaß:**

144x172 cm

**Türschwelle:** niedrig,

abgedeckt mit Edelstahl

**Dachbretter:** 19 mm

**Dachfläche:** 19,2 m<sup>2</sup>

**Dachneigung:** 4,0°

**Bruttogrundfläche:** 14,9 m<sup>2</sup>

## OBERFLÄCHENBEHANDLUNG

Verfügbar mit werkseitiger Tauchgrundierung

Verfügbar mit werkseitiger Lackierung

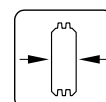

44 mm

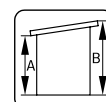

A: 211 cm  
B: 244 cm

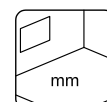

Inklusive  
19 mm

## OPTIONAL

Dachpappe: 3 Rollen, SBS-Dacheindeckung: 3 Rollen, Dachpappennägel, EPDM Folie, Regenrinnen, Anbauschuppen, Schleppdach, zusätzliche Türen und Fenster.

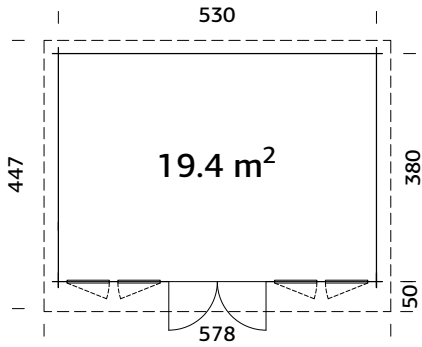
PALMAKO GARTENHAUS LISA 19,4 m<sup>2</sup>

Doppelverglast

Tür- und Fenstersprossen inklusive

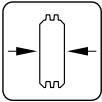
**OBERFLÄCHENBEHANDLUNG**Verfügbar mit werkseitiger Tauchgrundierung Verfügbar mit werkseitiger Lackierung 

44 mm

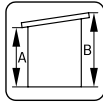

A: 200 cm

B: 234 cm

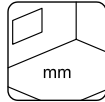

Inklusive

19 mm

**PRODUKTBESCHREIBUNG****Bohlenmaße:** 550x400 cm**Umbauter Raum:** 41,9 m<sup>3</sup>**Tür-/Fenstertyp:** Summer**Fensterglas:**

Doppelglas, 3-9-3 mm

**Türglas:** Doppelglas,

gehärtet, 4-9-4 mm

**Maße Fensteröffnung:**

53x104 cm

**Türen, Durchgangsmaß:**

144x172 cm

**Türschwelle:** niedrig,

abgedeckt mit Edelstahl

**Dachbretter:** 19 mm**Dachfläche:** 25,4 m<sup>2</sup>**Dachneigung:** 5,2°**Bruttogrundfläche:** 20,1 m<sup>2</sup>**OPTIONAL**

Dachpappe: 6 Rollen, SBS-Dacheindeckung: 6 Rollen, Dachpappennägel, EPDM Folie, Regenrinnen, Anbauschuppen, Schleppdach, zusätzliche Türen und Fenster.

Lisa 19,4 m<sup>2</sup>



# PALMAKO GARTENHAUS LEA 14,2 m<sup>2</sup>

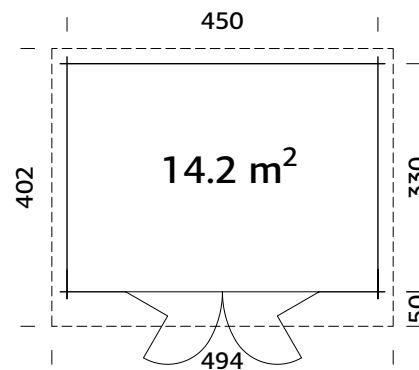

Doppelfalttüren  
Doppelverglast

## PRODUKTBESCHREIBUNG

**Bohlenmaße:** 470x350 cm

**Umbauter Raum:** 31,6 m<sup>3</sup>

**Tür-/Fensterart:** Garden+

**Tür-/Fensterglas:**

Doppelglas, gehärtet,  
4-6-4 mm

**Doppelfalttüren,**

**Durchgangsmaß:**  
263x184 cm

**Türschwelle:** niedrig,  
abgedeckt mit Edelstahl

**Dachbretter:** 19 mm

**Dachfläche:** 19,2 m<sup>2</sup>

**Dachneigung:** 4,0°

**Bruttogrundfläche:** 14,9 m<sup>2</sup>

## OBERFLÄCHENBEHANDLUNG

Verfügbar mit werkseitiger Tauchgrundierung

Verfügbar mit werkseitiger Lackierung

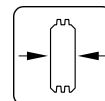

44 mm

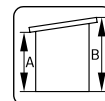

A: 211 cm  
B: 244 cm

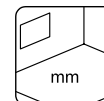

Inklusive  
19 mm

## OPTIONAL

Dachpappe: 3 Rollen, SBS-Dacheindeckung: 3 Rollen, Dachpappennägel, EPDM Folie, Regenrinnen, Anbauschuppen, Schleppdach, zusätzliche Tür.



Lea 14,2 m<sup>2</sup> Slide



# PALMAKO GARTENHAUS LEA 14,2 m<sup>2</sup>

## SLIDE / SLIDE PLUS

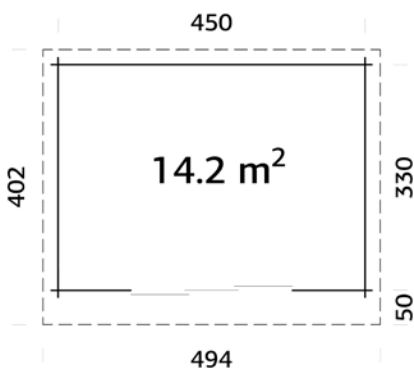

### PRODUKTBESCHREIBUNG

**Bohlenmaße:** 470x350 cm

**Umbauter Raum:** 31,6 m<sup>3</sup>

**Öffnungsmaß der Schiebetür (drei**

**Elemente):** 176x187 cm (Slide),  
172x185 cm (Slide Plus)

**Dachbretter:** 19 mm

**Dachfläche:** 19,2 m<sup>2</sup>

**Dachneigung:** 4,0°

**Bruttogrundfläche:** 14,9 m<sup>2</sup>

### OPTIONAL

Dachpappe: 3 Rollen, SBS-Dacheindeckung: 3 Rollen, Dachpappennägel, EPDM Folie, Regenrinnen, Anbauschuppen, Schleppdach.

### OBERFLÄCHENBEHANDLUNG

Verfügbar mit werkseitiger Tauchgrundierung

Verfügbar mit werkseitiger Lackierung

Schiebetüren sind inbegriffen.

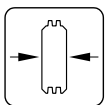

44 mm

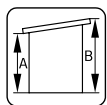

A: 211 cm

B: 244 cm

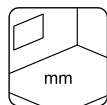

Inklusive

19 mm



**Slide**  
ESG Glas 4 mm



**Slide Plus**  
Isolierglas 4-16-4 mm

# PALMAKO GARTENHAUS LEA 19,4 m<sup>2</sup>

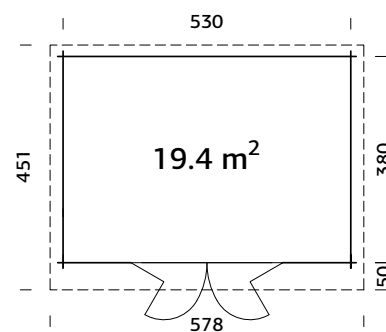

Doppelfalttüren  
Doppelverglast

## PRODUKTBESCHREIBUNG

**Bohlenmaße:** 550x400 cm

**Umbauter Raum:** 42,0 m<sup>3</sup>

**Tür-/Fenster typ:** Garden+

**Tür-/Fenster glas:**

Doppelglas, gehärtet,  
4-6-4 mm

**Doppelfalttüren,**

**Durchgangsmaß:**

263x184 cm

**Türschwelle:** niedrig,

abgedeckt mit Edelstahl

**Dachbretter:** 19 mm

**Dachfläche:** 25,8 m<sup>2</sup>

**Dachneigung:** 5,2°

**Bruttogrundfläche:** 20,1 m<sup>2</sup>

## OBERFLÄCHENBEHANDLUNG

Verfügbar mit werkseitiger Tauchgrundierung

Verfügbar mit werkseitiger Lackierung

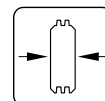

44 mm

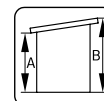

**A: 200 cm**  
**B: 249 cm**

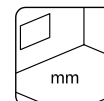

**Inklusive**  
**19 mm**

## OPTIONAL

Dachpappe: 6 Rollen, SBS-Dacheindeckung: 6 Rollen, Dachpappennägel, EPDM Folie, Regenrinnen, Anbauschuppen, Schleppdach, zusätzliche Tür.



Lea 19,4 m<sup>2</sup>



# PALMAKO GARTENHAUS LEA 19,4 m<sup>2</sup>

## SLIDE / SLIDE PLUS

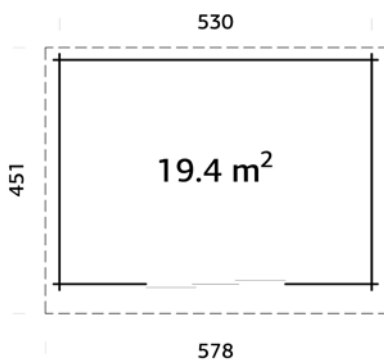

### PRODUKTBESCHREIBUNG

**Bohlenmaße:** 550x400 cm

**Umbauter Raum:** 42,0 m<sup>3</sup>

**Öffnungsmaß der Schiebetür (drei Elemente):** 176x187 cm (Slide),  
172x185 cm (Slide Plus)

**Dachbretter:** 19 mm

**Dachfläche:** 25,8 m<sup>2</sup>

**Dachneigung:** 5,2°

**Bruttogrundfläche:** 20,1 m<sup>2</sup>

### OPTIONAL

Dachpappe: 6 Rollen, SBS-Dacheindeckung: 6 Rollen, Dachpappennägel, EPDM Folie, Regenrinnen, Anbauschuppen, Schleppdach.

Schiebetüren sind inbegriffen.

### OBERFLÄCHENBEHANDLUNG

Verfügbar mit werkseitiger Tauchgrundierung

Verfügbar mit werkseitiger Lackierung

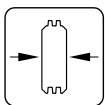

44 mm

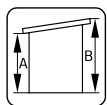

A: 200 cm  
B: 249 cm

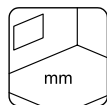

Inklusive  
19 mm



**Slide**  
ESG Glas 4 mm



**Slide Plus**  
Isolierglas 4-16-4 mm



# PALMAKO GARTENHAUS BRET 14,8 m<sup>2</sup>

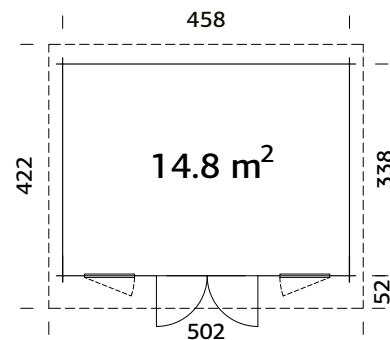

Doppelverglast

## PRODUKTBESCHREIBUNG

**Bohlenmaße:** 478x358 cm

**Umbauter Raum:** 34,8 m<sup>3</sup>

**Tür-/Fensterart:** Summer

**Tür-/Fensterglas:**

Doppelglas, gehärtet,  
4-9-4 mm

**Maße Fensteröffnung:**

60x159 cm

**Türen, Durchgangsmaß:**

144x183 cm

**Türschwelle:** niedrig,

abgedeckt mit Edelstahl

**Dachbretter:** 19 mm

**Dachfläche:** 20,4 m<sup>2</sup>

**Dachneigung:** 2,8°

**Bruttogrundfläche:** 15,5 m<sup>2</sup>

## OBERFLÄCHENBEHANDLUNG

Verfügbar mit werkseitiger Tauchgrundierung

Verfügbar mit werkseitiger Lackierung

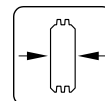

44 mm

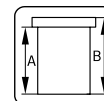

A: 227 cm  
B: 254 cm

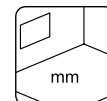

Inklusive  
19 mm

## OPTIONAL

Dachpappe: 5 Rollen, SBS-Dacheindeckung: 5 Rollen, Dachpappennägel, EPDM Folie, Regenrinnen, Anbauschuppen, Schleppdach, zusätzliche Türen und Fenster.

# PALMAKO GARTENHAUS BRET 19,9 m<sup>2</sup>

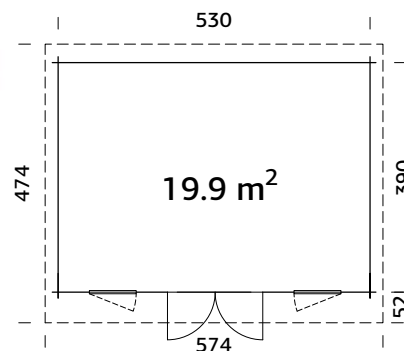

Doppelverglast

## PRODUKTBESCHREIBUNG

**Bohlenmaße:** 550x410 cm

**Umbauter Raum:** 46,8 m<sup>3</sup>

**Tür-/Fensterart:** Summer

**Tür-/Fensterglas:**

Doppelglas, gehärtet,  
4-9-4 mm

**Maße Fensteröffnung:**

60x159 cm

**Türen, Durchgangsmaß:**

44x183 cm

**Türschwelle:** niedrig,

abgedeckt mit Edelstahl

**Dachbretter:** 19 mm

**Dachfläche:** 26,3 m<sup>2</sup>

**Dachneigung:** 2,4°

**Bruttogrundfläche:** 20,7 m<sup>2</sup>

## OBERFLÄCHENBEHANDLUNG

Verfügbar mit werkseitiger Tauchgrundierung

Verfügbar mit werkseitiger Lackierung

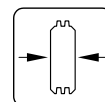

44 mm

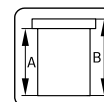

A: 227 cm  
B: 254 cm

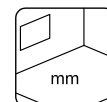

Inklusive  
19 mm

## OPTIONAL

Dachpappe: 6 Rollen, SBS-Dacheindeckung: 6 Rollen, Dachpappennägel, EPDM Folie, Regenrinnen, Anbauschuppen, Schleppdach, zusätzliche Türen und Fenster.

NEU!



# PALMAKO GARTENHAUS ANDREA 7,5 m<sup>2</sup>

## SLIDE PLUS



Kann auch spiegelverkehrt  
aufgebaut werden.

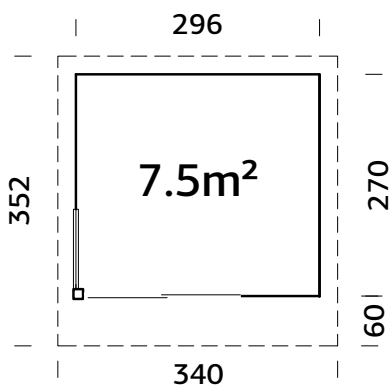

### PRODUKTBESCHREIBUNG

**Bohlenmaße:** 296x270 cm  
**Umbauter Raum:** 16,9 m<sup>3</sup>  
**Öffnungsmaß der Schiebetür (zwei Elemente):** 88x187 cm (Slide), 85x185 cm (Slide Plus)

**Dachbretter:** 19 mm  
**Dachfläche:** 11,7 m<sup>2</sup>  
**Dachneigung:** 4,9°  
**Bruttogrundfläche:** 8,0 m<sup>2</sup>

### OPTIONAL

Dachpappe: 3 Rollen, SBS-Dacheindeckung: 3 Rollen, Dachpappennägel, EPDM Folie, Regenrinnen.

Modernes Eckverbindungssystem  
 Schiebetüren sind inbegriffen.

### OBERFLÄCHENBEHANDLUNG

Verfügbar mit werkseitiger Tauchgrundierung

Verfügbar mit werkseitiger Lackierung

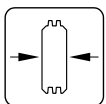

44 mm

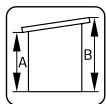

A: 217 cm  
 B: 249 cm

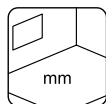

Inklusive  
 19 mm



Slide Plus  
 Isolierglas 4-16-4 mm



Aluminium Fenster  
 Doppelglas, 4-16-4 mm

PALMAKO GARTENHÄUSER  
 FLACHDACH  
 78-103

# PALMAKO GARTENHAUS ANDREA 11,2 m<sup>2</sup>

## SLIDE / SLIDE PLUS



Kann auch spiegelverkehrt aufgebaut werden.

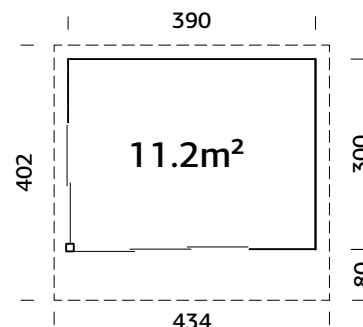

### PRODUKTBESCHREIBUNG

**Bohlenmaße:** 390x300 cm

**Umbauter Raum:** 26,7 m<sup>3</sup>

**Öffnungsmaß der Schiebetür (zwei**

**Elemente):** 88x187 cm (Slide),

85x185 cm (Slide Plus)

**Öffnungsmaß der Schiebetür (drei**

**Elemente):** 176x187 cm (Slide),

172x185 cm (Slide Plus)

**Dachbretter:** 19 mm

**Dachfläche:** 17,2 m<sup>2</sup>

**Dachneigung:** 4,4°

**Bruttogrundfläche:** 11,7 m<sup>2</sup>

### OPTIONAL

Dachpappe: 3 Rollen, SBS-Dacheindeckung: 3 Rollen, Dachpappennägel, EPDM Folie, Regenrinnen.



**Slide**  
ESG Glas 4 mm



**Slide Plus**  
Isolierglas 4-16-4 mm

Modernes Eckverbindingssystem  
Schiebetüren sind inbegriffen.  
Starke Pfetten aus Leimholz

### OBERFLÄCHENBEHANDLUNG

Verfügbar mit werkseitiger Tauchgrundierung

Verfügbar mit werkseitiger Lackierung

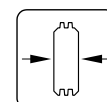

44 mm

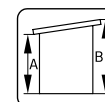

A: 228 cm  
B: 264 cm

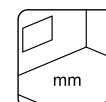

Inklusive  
19 mm



# PALMAKO GARTENHAUS ANDREA 11,2+7,9 m<sup>2</sup>



## SLIDE / SLIDE PLUS



Kann auch spiegelverkehrt aufgebaut werden.

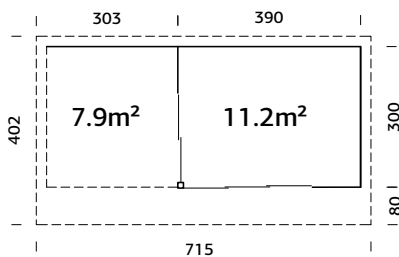

### PRODUKTBESCHREIBUNG

**Bohlenmaße:** 693x300 cm

**Umbauter Raum:** 26,7+20,2 m<sup>3</sup>

**Öffnungsmaß der Schiebetür (zwei**

**Elemente):** 88x187 cm (Slide),

85x185 cm (Slide Plus)

**Öffnungsmaß der Schiebetür (drei**

**Elemente):** 176x187 cm (Slide),

172x185 cm (Slide Plus)

**Dachbretter:** 19 mm

**Dachfläche:** 29,5 m<sup>2</sup>

**Dachneigung:** 4,4°

**Bruttogrundfläche:** 20,0 m<sup>2</sup>

### OPTIONAL

Dachpappe: 5 Rollen, SBS-Dacheindeckung: 5 Rollen, Dachpappennägel, EPDM Folie, Regenrinnen.

Modernes Eckverbindungssystem

Schiebetüren sind inbegriffen.

Starke Pfetten aus Leimholz

Starke Pfosten aus Leimholz

### OBERFLÄCHENBEHANDLUNG

Verfügbar mit werkseitiger Tauchgrundierung

Verfügbar mit werkseitiger Lackierung

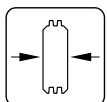

44 mm

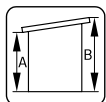

A: 228 cm

B: 264 cm

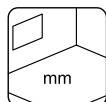

Inklusive

19 mm



**Slide**  
ESG Glas 4 mm



**Slide Plus**  
Isolierglas 4-16-4 mm

# PALMAKO GARTENHAUS ANDREA 17,1 m<sup>2</sup>

## SLIDE / SLIDE PLUS



Kann auch spiegelverkehrt aufgebaut werden.

### PRODUKTBESCHREIBUNG

**Bohlenmaße:** 595x300 cm

**Umbauter Raum:** 41,0 m<sup>3</sup>

**Festes Fenster, liches Maß:** 83x160 cm

**Öffnungsmaß der Schiebetür (zwei**

**Elemente):** 88x187 cm (Slide),

85x185 cm (Slide Plus)

**Öffnungsmaß der Schiebetür (drei**

**Elemente):** 176x187 cm (Slide),

172x185 cm (Slide Plus)

**Dachbretter:** 19 mm

**Dachfläche:** 25,4 m<sup>2</sup>

**Dachneigung:** 4,4°

**Bruttogrundfläche:** 17,9 m<sup>2</sup>

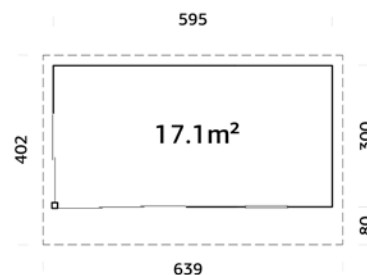

### OPTIONAL

Dachpappe: 5 Rollen, SBS-Dacheindeckung: 5 Rollen, Dachpappennägel, EPDM Folie, Regenrinnen, zusätzliche Fenster.

Modernes Eckverbindungssystem

Schiebetüren sind inbegriffen.

Starke Pfetten aus Leimholz



**Slide**  
ESG Glas 4 mm



**Slide Plus**  
Isoliertglas 4-16-4 mm

### OBERFLÄCHENBEHANDLUNG

Verfügbar mit werkseitiger Tauchgrundierung

Verfügbar mit werkseitiger Lackierung

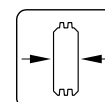

44 mm

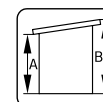

A: 228 cm  
B: 264 cm

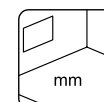

Inklusive  
19 mm



# PALMAKO GARTENHAUS ANDREA 17,1+7,9 m<sup>2</sup>

## SLIDE / SLIDE PLUS



Kann auch spiegelverkehrt  
aufgebaut werden.

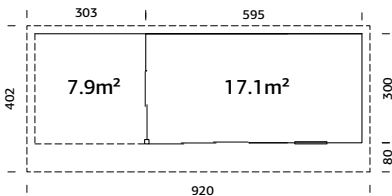

### PRODUKTBESCHREIBUNG

**Bohlenmaße:** 898x300 cm

**Umbauter Raum:** 41,0+20,2 m<sup>3</sup>

**Festes Fenster, lichtet Maß:** 83x160 cm

**Öffnungsmaß der Schiebetür (zwei**

**Elemente):** 88x187 cm (Slide),  
85x185 cm (Slide Plus)

**Öffnungsmaß der Schiebetür (drei**

**Elemente):** 176x187 cm (Slide),  
172x185 cm (Slide Plus)

**Dachbretter:** 19 mm

**Dachfläche:** 37,7 m<sup>2</sup>

**Dachneigung:** 4,4°

**Bruttogrundfläche:** 26,2 m<sup>2</sup>

### OPTIONAL

Dachpappe: 5 Rollen, SBS-Dacheindeckung: 5 Rollen, Dachpappennägel, EPDM Folie, Regenrinnen, zusätzliche Fenster.

Modernes Eckverbindungssystem

Schiebetüren sind inbegriffen.

Starke Pfetten aus Leimholz

Starke Pfosten aus Leimholz

### OBERFLÄCHENBEHANDLUNG

Verfügbar mit werkseitiger Tauchgrundierung

Verfügbar mit werkseitiger Lackierung

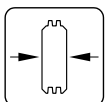

44 mm

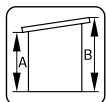

A: 228 cm  
B: 264 cm

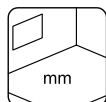

Inklusive  
19 mm



**Slide**  
ESG Glas 4 mm



**Slide Plus**  
Isolierglas 4-16-4 mm



# PALMAKO GARTENHAUS HEIDI 11,7 m<sup>2</sup>

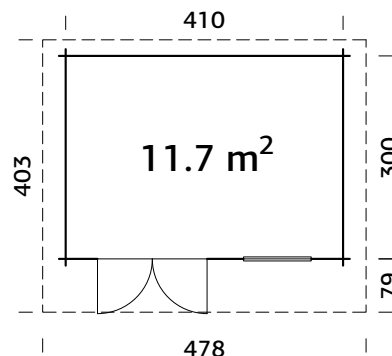

Doppelverglast

## PRODUKTBESCHREIBUNG

**Bohlenmaße:** 430x320 cm

**Umbauer Raum:** 26,7 m<sup>3</sup>

**Tür-/Fenstertyp:** Summer

**Tür-/Fensterglas:**

Doppelglas, gehärtet,  
4-9-4 mm

**Festes Fenster, liches Maß:**  
90x168 cm

**Türen, Durchgangsmaß:**

144x183 cm

**Türschwelle:** niedrig,  
abgedeckt mit Edelstahl

**Dachbretter:** 19 mm

**Dachfläche:** 18,6 m<sup>2</sup>

**Dachneigung:** 2,2°

**Bruttogrundfläche:** 12,3 m<sup>2</sup>

## OBERFLÄCHENBEHANDLUNG

Verfügbar mit werkseitiger Tauchgrundierung

Verfügbar mit werkseitiger Lackierung

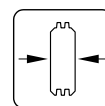

44 mm

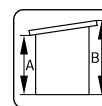

A: 222 cm  
B: 244 cm

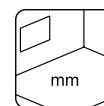

Inklusive  
19 mm

## OPTIONAL

Dachpappe: 3 Rollen, SBS-Dacheindeckung: 3 Rollen, Dachpappennägel, EPDM Folie, Regenrinnen, zusätzliche Türen und Fenster.

# PALMAKO GARTENHAUS HEIDI 19,7 m<sup>2</sup>

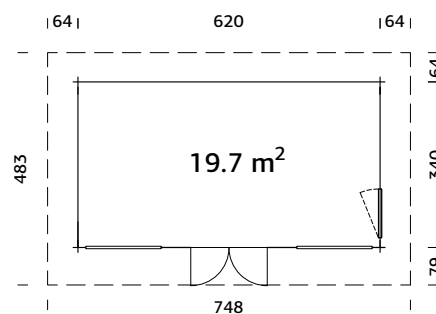

Doppelverglast

## PRODUKTBESCHREIBUNG

**Bohlenmaße:** 640x360 cm

**Umbauer Raum:** 49,5 m<sup>3</sup>

**Tür-/Fenstertyp:** Summer

**Tür-/Fensterglas:**

Doppelglas, gehärtet,  
4-9-4 mm

**Maße Fensteröffnung:**  
77x191 cm

**Festes Fenster, liches Maß:**  
138x188 cm

**Türen, Durchgangsmaß:**  
141x199 cm

**Türschwelle:** niedrig,  
abgedeckt mit Edelstahl

**Dachbretter:** 19 mm

**Dachfläche:** 36,5 m<sup>2</sup>

**Dachneigung:** 9,2°

**Bruttogrundfläche:** 21,1 m<sup>2</sup>

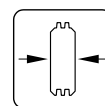

70 mm

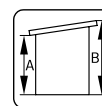

A: 236 cm  
B: 314 cm

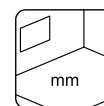

Inklusive  
19 mm

## OPTIONAL

Dachpappe: 6 Rollen, SBS-Dacheindeckung: 6 Rollen, Dachpappennägel, EPDM Folie, Regenrinnen, zusätzliche Türen und Fenster.

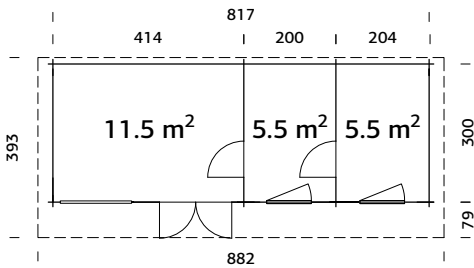
PALMAKO GARTENHAUS HEIDI 22,5 m<sup>2</sup>

Doppelverglast

## PRODUKTBESCHREIBUNG

**Bohlenmaße:**

837x320 cm

**Umbauter Raum:** 59,5 m<sup>3</sup>**Tür-/Fenstertyp:** Summer**Tür-/Fensterglas:** Doppelglas, gehärtet, 4-9-4 mm**Maße Fensteröffnung:**

77x191 cm

**Festes Fenster, lichtet Maß:**

138x188 cm

**Türen, Durchgangsmaß:**

67x192 cm, 141x199 cm

**Türschwelle:** niedrig,

abgedeckt mit Edelstahl

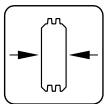
**Dachbretter:** 19 mm**Dachfläche:** 34,2 m<sup>2</sup>**Dachneigung:** 9,2°**Bruttogrundfläche:** 24,5 m<sup>2</sup>

70 mm

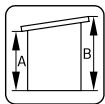

A: 243 cm

B: 302 cm

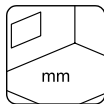

Inklusive

28 mm

## OPTIONAL

Dachpappe: 5 Rollen, SBS-Dacheindeckung: 5 Rollen, Dachpappennägel, Regenrinnen, zusätzliche Türen und Fenster.

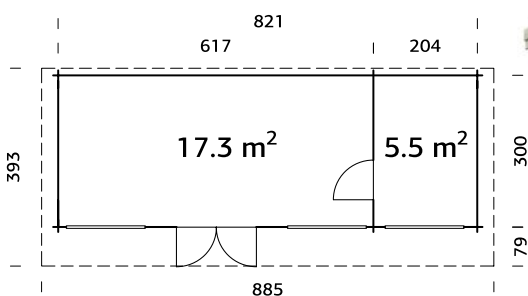
PALMAKO GARTENHAUS HEIDI 22,8 m<sup>2</sup>

Doppelverglast



## PRODUKTBESCHREIBUNG

**Bohlenmaße:**

840x320 cm

**Umbauter Raum:** 59,2 m<sup>3</sup>**Tür-/Fenstertyp:** Summer**Tür-/Fensterglas:**

Doppelglas, gehärtet, 4-9-4 mm

**Festes Fenster, lichtet Maß:**

138x188 cm, 138x36 cm

**Türen, Durchgangsmaß:**

67x192 cm, 141x199 cm

**Türschwelle:** niedrig,

abgedeckt mit Edelstahl

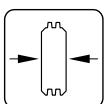
**Dachbretter:** 19 mm**Dachfläche:** 34,6 m<sup>2</sup>**Dachneigung:** 9,0°**Bruttogrundfläche:** 24,6 m<sup>2</sup>

70 mm

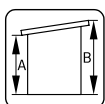

A: 236 cm

B: 270 cm

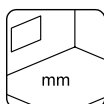

Inklusive

28 mm

## OPTIONAL

Dachpappe: 6 Rollen, SBS-Dacheindeckung: 6 Rollen, Dachpappennägel, Regenrinnen, zusätzliche Türen und Fenster.

# ZUSATZARTIKEL

SIEHE UNTER ZUSATZARTIKEL, SEITE 344-368

Haus	Art.-Nr.	Fußboden <sup>1</sup>	Dachpappe, Rollen	SBS-Dacheindeckung, Rollen	Dachpappennägel, 1 kg	EPDM Folie	Regenrinnen	Anbauschuppen	Schleppdach
Alice 4,7 m <sup>2</sup>	111242	109456	107210, 1 Rollen	107214, 1 Rollen	107930	111847	106627	103168	103168
Alice 6,1 m <sup>2</sup>	111244	109522	107210, 2 Rollen	107214, 2 Rollen	107930	111847	106627	103168	103168
Alice 9,0 m <sup>2</sup>	111246	109518	107210, 2 Rollen	107214, 2 Rollen	107930	2 x 111847	106627	103168	103168
Alice 11,0 m <sup>2</sup>	111248	109520	107210, 3 Rollen	107214, 3 Rollen	107930	2 x 111847	106627	103168	103168
Ella 6,9 m <sup>2</sup>	101453	102967	107210, 2 Rollen	107214, 2 Rollen	107930	111847	106626		
Ella 8,7 m <sup>2</sup>	101543	102994	107210, 3 Rollen	107214, 3 Rollen	107930	111847	106627		
Ella 6,9+8,2 m <sup>2</sup>	101595	102967	107210, 5 Rollen	107214, 5 Rollen	107930	2 x 111847	106628		
Ella 6,9+10,0 m <sup>2</sup>	101607	102967	107210, 5 Rollen	107214, 5 Rollen	107930	2 x 111847	106626 + 106627		
Ella 8,7+8,2 m <sup>2</sup>	101611	102994	107210, 5 Rollen	107214, 5 Rollen	107930	2 x 111847	106626 + 106627		
Ella 8,7+10,0 m <sup>2</sup>	101623	102994	107210, 5 Rollen	107214, 5 Rollen	107930	3 x 111847	106626 + 106627		
Ella 13,1 m <sup>2</sup>	108218	108279	107210, 3 Rollen	107214, 3 Rollen	107930	2 x 111847	107375		
Ella 13,1+3,9 m <sup>2</sup>	108222	108279	107210, 5 Rollen	107214, 5 Rollen	107930	2 x 111847	106626 + 106627		
Bret 14,8 m <sup>2</sup>	102205		107210, 5 Rollen	107214, 5 Rollen	107930	2 x 111847	107375	102801	103168
Bret 19,9 m <sup>2</sup>	102218		107210, 6 Rollen	107214, 6 Rollen	107930	2 x 111847	106628	102801	103168
Lisa 11,5 m <sup>2</sup>	102281		107210, 3 Rollen	107214, 3 Rollen	107930	2 x 111847	107375	102801	103168
Lisa 14,2 m <sup>2</sup>	102197		107210, 3 Rollen	107214, 3 Rollen	107930	2 x 111847	107375	102801	103168
Lisa 19,4 m <sup>2</sup>	101749		107210, 6 Rollen	107214, 6 Rollen	107930	3 x 111847	106628	102801	103168

<sup>1</sup> inklusive imprägnierter Fundamentholzer.  
Die Artikelnummern beziehen sich auf naturbelassene Produkte. Artikel mit Tauchgrundierung finden Sie im Katalog bei dem jeweiligen Produkt.



# ZUSATZARTIKEL

SIEHE UNTER ZUSATZARTIKEL, SEITE 344-368



Haus	Art.-Nr.	Fußboden <sup>1</sup>	Dachpappe, Rollen	SBS-Dacheindeckung, Rollen	Dachpappemägel, 1 kg	EPDM Folie	Regenrinnen	Anbauschuppen	Schleppdach
Lea 14,2 m²	101728		107210, 3 Rollen	107214, 3 Rollen	107930	2 x 111847	107375	102801	103168
Lea 19,4 m²	101736		107210, 6 Rollen	107214, 6 Rollen	107930	3 x 111847	106628	102801	103168
Lea 14,2 m² Slide	111187		107210, 3 Rollen	107214, 3 Rollen	107930	2 x 111847	107375	102801	103168
Lea 14,2 m² Slide Plus	111191		107210, 3 Rollen	107214, 3 Rollen	107930	2 x 111847	107375	102801	103168
Lea 19,4 m² Slide	111195		107210, 6 Rollen	107214, 6 Rollen	107930	3 x 111847	106628	102801	103168
Lea 19,4 m² Slide Plus	111199		107210, 6 Rollen	107214, 6 Rollen	107930	3 x 111847	106628	102801	103168
Andrea 7,5 m² Slide Plus	119316		107210, 3 Rollen	107214, 3 Rollen	107930	2 x 111847	106627		
Andrea 11,2 m² Slide	111215		107210, 3 Rollen	107214, 3 Rollen	107930	2 x 111847	107075		
Andrea 11,2 m² Slide Plus	111223		107210, 3 Rollen	107214, 3 Rollen	107930	2 x 111847	107075		
Andrea 11,2+7,9 m² Slide	111204		107210, 5 Rollen	107214, 5 Rollen	107930	3 x 111847	2 x 106627		
Andrea 11,2+7,9 m² Slide Plus	111231		107210, 5 Rollen	107214, 5 Rollen	107930	3 x 111847	2 x 106627		
Andrea 171 m² Slide	111211		107210, 5 Rollen	107214, 5 Rollen	107930	2 x 111847	106626+106627		
Andrea 171 m² Slide Plus	111227		107210, 5 Rollen	107214, 5 Rollen	107930	2 x 111847	106626+106627		
Andrea 171+7,9 m² Slide	111203		107210, 5 Rollen	107214, 5 Rollen	107930	3 x 111847	106626+106627		
Andrea 1712+7,9 m² Slide Plus	111235		107210, 5 Rollen	107214, 5 Rollen	107930	3 x 111847	106626+106627		
Heidi 11,7 m²	106355		107210, 3 Rollen	107214, 3 Rollen	107930	2 x 111847	107375		
Heidi 19,7 m²	106370		107210, 6 Rollen	107214, 6 Rollen	107930	3 x 111847	2 x 106627		
Heidi 22,5 m²	110077		107210, 5 Rollen	107214, 5 Rollen	107930	3 x 111847	106628 + 106626		
Heidi 22,8 m²	106381		107210, 6 Rollen	107214, 6 Rollen	107930	3 x 111847	106628 + 106626		

<sup>1</sup> inklusive imprägnierter Fundamenthölzer.  
Die Artikelnummern beziehen sich auf naturbelassene Produkte. Artikel mit Tauchgrundierung finden Sie im Katalog bei dem jeweiligen Produkt.





Cecilia 32,0 m<sup>2</sup> Slide Plus





PALMAKO  
FERIENHÄUSER

104-125

# FERIENHÄUSER





PALMAKO FERIENHAUS  
KENDRA 18,4 m<sup>2</sup>



PALMAKO FERIENHAUS  
EMILY 39,2 m<sup>2</sup>



PALMAKO FERIENHAUS  
EMILY 40,1+5,2 m<sup>2</sup>



PALMAKO FERIENHAUS  
AGNETA 18,8+12,5 m<sup>2</sup>



PALMAKO FERIENHAUS  
AGNETA 18,8+28,8 m<sup>2</sup>



PALMAKO FERIENHAUS  
ANNA 26,8 m<sup>2</sup>



PALMAKO FERIENHAUS  
ANNA 26,8+1,9 m<sup>2</sup>



PALMAKO FERIENHAUS  
SANDRA 21,5+3,7 m<sup>2</sup>



PALMAKO FERIENHAUS  
SANDRA 25,6+11,1 m<sup>2</sup>



PALMAKO FERIENHAUS  
SANDRA 29,9 m<sup>2</sup>



PALMAKO FERIENHAUS  
CECILIA 14,2 m<sup>2</sup>  
SLIDE PLUS



PALMAKO FERIENHAUS  
CECILIA 21,8 m<sup>2</sup>  
SLIDE PLUS



PALMAKO FERIENHAUS  
CECILIA 27,2 m<sup>2</sup>  
SLIDE PLUS



PALMAKO FERIENHAUS  
CECILIA 30,0 m<sup>2</sup>  
SLIDE PLUS



PALMAKO FERIENHAUS  
CECILIA 32,0 m<sup>2</sup>  
SLIDE PLUS

# PALMAKO FERIENHAUS KENDRA 18,4 m<sup>2</sup>



## PRODUKTBESCHREIBUNG

**Bohlenmaße:** 419x519 cm

**Umbauter Raum:** 66,2 m<sup>3</sup>

**Tür-/Fenstertyp:** Summer

**Fensterglas:**

Doppelglas, 3-9-3 mm

**Türglas:** Doppelglas, gehärtet,  
4-9-4 mm

**Türschwelle:** niedrig, abgedeckt  
mit Edelstahl

**Dachbretter:** 19 mm

**Dachfläche:** 34,7 m<sup>2</sup>

**Dachneigung:** 36,4°

**Bruttogrundfläche:** 19,9 m<sup>2</sup>

**Erdgeschoss:** 15,4+3,0 m<sup>2</sup>

**Erster Stock:** 17,6 m<sup>2</sup>

## OPTIONAL

Dachpappe: 9 Rollen, SBS-Dacheindeckung: 9 Rollen, Schindeln: 13 Pakete.

Dachpappennägel, zusätzliche Türen und Fenster.

Doppelverglast

Starke Pfetten aus Leimholz.

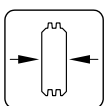

70 mm

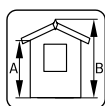

A: 283 cm  
B: 432 cm

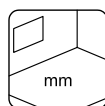

Inklusive  
19 mm



# PALMAKO FERIENHAUS EMILY 39,2 m<sup>2</sup>



## PRODUKTBESCHREIBUNG

**Bohlenmaße:** 660x780 cm

**Umbauter Raum:** 102,2 m<sup>3</sup>

**Tür-/Fenster typ:** Summer

**Tür-/Fenster glas:**

Doppelglas, 3-9-3 mm

**Türschwelle:** niedrig, abgedeckt mit Edelstahl

**Dachbretter:** 19 mm

**Dachfläche:** 53,9 m<sup>2</sup>

**Dachneigung:** 15,8°

**Bruttogrundfläche:** 42,0 m<sup>2</sup>

## OPTIONAL

Dachpappe: 10 Rollen, SBS-Dacheindeckung: 10 Rollen, Schindeln: 21 Pakete, Dachpappennägel, zusätzliche Türen und Fenster.

Doppelverglast

Starke Pfetten aus Leimholz.

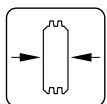

70 mm

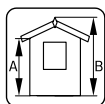

**A: 230 cm**  
**B: 310 cm**

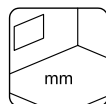

**Inklusive**  
**28 mm**

# PALMAKO FERIENHAUS EMILY 40,1+5,2 m<sup>2</sup>



## PRODUKTBESCHREIBUNG

**Bohlenmaße:** 590x570 cm

**Umbauter Raum:** 79,8 m<sup>3</sup>

**Terrasse:** 339x153 cm

**Tür-/Fenstertyp:** Summer

**Tür-/Fensterglas:**

Doppelglas, 3-9-3 mm

**Türschwelle:** niedrig, abgedeckt  
mit Edelstahl

**Dachbretter:** 19 mm

**Dachfläche:** 41,9 m<sup>2</sup>

**Dachneigung:** 24,8°

**Bruttogrundfläche (Terrasse  
inklusive):** 31,4 m<sup>2</sup>

**Erdgeschoss:** 23,7+5,2 m<sup>2</sup>

**Erster Stock:** 16,4 m<sup>2</sup>

## OPTIONAL

Dachpappe: 9 Rollen, SBS-Dacheindeckung: 9 Rollen, Schindeln: 16 Pakete,  
Dachpappennägel, zusätzliche Türen und Fenster.

Doppelverglast

Starke Pfetten aus Leimholz.

Terrassenbretter imprägniert

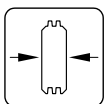

70 mm

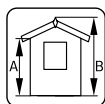

**A: 256 cm**  
**B: 395 cm**

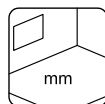

**Inklusive**  
**28 mm**



# PALMAKO FERIENHAUS AGNETA 18,8+12,5 m<sup>2</sup>

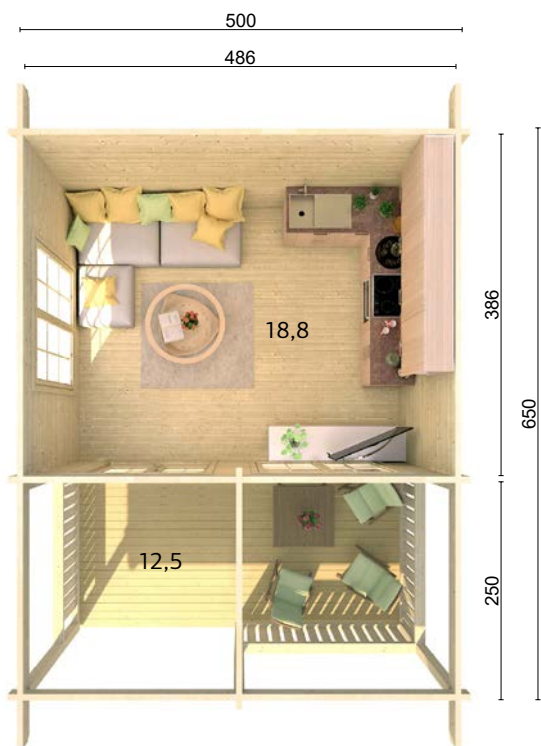

## PRODUKTBESCHREIBUNG

### Bohlenmaße (Haus):

520x420 cm

### Bohlenmaße (Haus mit

Terrasse): 520x650 cm

### Umbauter Raum: 58,1 m<sup>3</sup>

Terrasse: 250x500 cm

### Tür-/Fenstertyp: Summer

### Tür-/Fensterglas:

Doppelglas, gehärtet,

4-9-4 mm

**Türschwelle:** niedrig, abgedeckt mit Edelstahl

**Dachbretter:** 19 mm

**Dachfläche:** 47,3 m<sup>2</sup>

**Dachneigung:** 18,0°

**Bruttogrundfläche (Terrasse inklusive):** 32,3 m<sup>2</sup>

## OPTIONAL

Dachpappe: 7 Rollen, SBS-Dacheindeckung: 7 Rollen, Schindeln: 18 Pakete,

Dachpappennägel, zusätzliche Türen und Fenster.

Doppelverglast

Kann auch spiegelverkehrt aufgebaut werden.

Terrassenbretter imprägniert

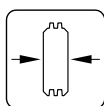

70 mm

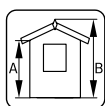

A: 250 cm  
B: 357 cm

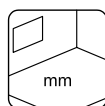

Inklusive  
28 mm

# PALMAKO FERIENHAUS AGNETA 18,8+28,8 m<sup>2</sup>

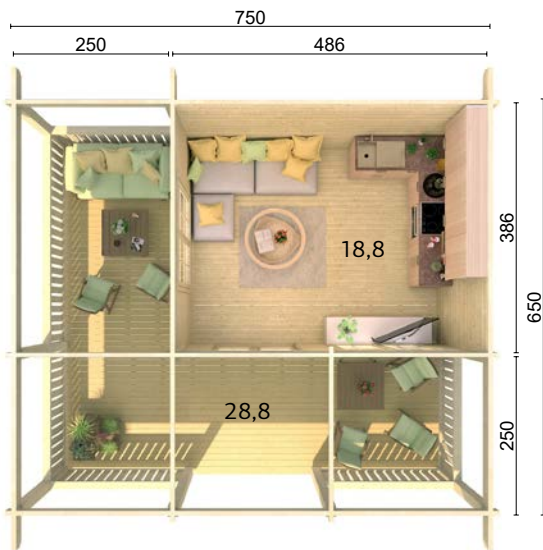

## PRODUKTBESCHREIBUNG

**Bohlenmaße (Haus):** 520x420 cm

**Bohlenmaße (Haus mit**

**Terrasse):** 750x650 cm

**Umbauter Raum:** 63,8 m<sup>3</sup>

**Terrasse:** 250x750 cm,  
250x650 cm

**Tür-/Fenstertyp:** Summer

**Tür-/Fensterglas:**

Doppelglas, gehärtet,  
4-9-4 mm

**Türschwelle:** niedrig, abgedeckt  
mit Edelstahl

**Dachbretter:** 19 mm

**Dachfläche:** 67,2 m<sup>2</sup>

**Dachneigung:** 18,0°

**Bruttogrundfläche (Terrasse  
inklusive):** 48,1 m<sup>2</sup>

## OPTIONAL

Dachpappe: 11 Rollen, SBS-Dacheindeckung: 11 Rollen, Schindeln: 24 Pakete,  
Dachpappennägel, zusätzliche Türen und Fenster.

Doppelverglast

Terrassenbretter imprägniert

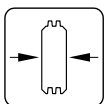

70 mm

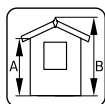

A: 250 cm  
B: 400 cm

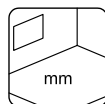

Inklusive  
28 mm

# PALMAKO FERIENHAUS ANNA 26,8 m<sup>2</sup>



## PRODUKTBESCHREIBUNG

**Bohlenmaße:** 820x520 cm

**Umbauter Raum:** 81,9 m<sup>3</sup>

**Tür-/Fenster typ:** Summer

**Tür-/Fenster glas:** Doppelglas, gehärtet, 4-9-4 mm

**Türschwelle:** niedrig, abgedeckt mit Edelstahl

**Dachbretter:** 19 mm

**Dachfläche:** 46,7 m<sup>2</sup>

**Dachneigung:** 25,3°

**Bruttogrundfläche:** 29,2 m<sup>2</sup>

## OPTIONAL

Dachpappe: 7 Rollen, SBS-Dacheindeckung: 7 Rollen, Schindeln: 18 Pakete, Dachpappennägel, zusätzliche Türen und Fenster.

Doppelverglast

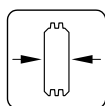

**70 mm**

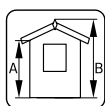

**A: 257 cm**  
**B: 330 cm**

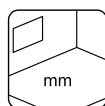

**Inklusive**  
**28 mm**



# PALMAKO FERIENHAUS ANNA 26,8+1,9 m<sup>2</sup>



## PRODUKTBESCHREIBUNG

**Bohlenmaße:** 790x420 cm

**Umbauter Raum:** 75,6 m<sup>3</sup>

**Terrasse:** 190x100 cm

**Tür-/Fenstertyp:** Summer

**Tür-/Fensterglas:** Doppelglas, gehärtet, 4-9-4 mm

**Türschwelle:** niedrig, abgedeckt mit Edelstahl

**Dachbretter:** 19 mm

**Dachfläche:** 39,7 m<sup>2</sup>

**Dachneigung:** 17,5°

**Bruttogrundfläche:** 30,8 m<sup>2</sup>

## OPTIONAL

Dachpappe: 7 Rollen, SBS-Dacheindeckung: 7 Rollen, Schindeln: 16 Pakete, Dachpappennägel, zusätzliche Türen und Fenster.

Doppelverglast

Terrassenbretter imprägniert

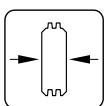

70 mm

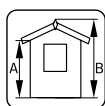

A: 229 cm  
B: 297 cm

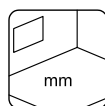

Inklusive  
28 mm

# PALMAKO FERIENHAUS SANDRA 21,5+3,7 m<sup>2</sup>

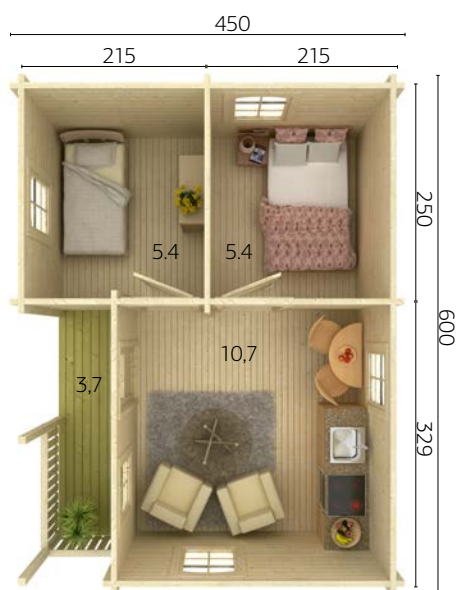

## PRODUKTBESCHREIBUNG

**Bohlenmaße:** 620x470 cm

**Umbauter Raum:** 59,7 m<sup>3</sup>

**Terrasse:** 329x104 cm

**Tür-/Fenstertyp:** Summer

**Tür-/Fensterglas:**

Doppelglas, 3-9-3 mm

**Türschwelle:** niedrig, abgedeckt mit Edelstahl

**Dachbretter:** 19 mm

**Dachfläche:** 36,0 m<sup>2</sup>

**Dachneigung:** 20,4°

**Bruttogrundfläche (Terrasse inklusive):** 27,0 m<sup>2</sup>

## OPTIONAL

Dachpappe: 7 Rollen, SBS-Dacheindeckung: 7 Rollen, Schindeln: 14 Pakete, Dachpappennägel, zusätzliche Türen und Fenster.

Doppelverglast

Starke Pfetten aus Leimholz.

Terrassenbretter imprägniert

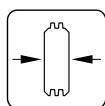

**70 mm**

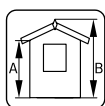

**A: 230 cm**  
**B: 320 cm**

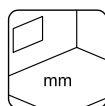

**Inklusive**  
**28 mm**

# PALMAKO FERIENHAUS SANDRA 25,6+11,1 m<sup>2</sup>

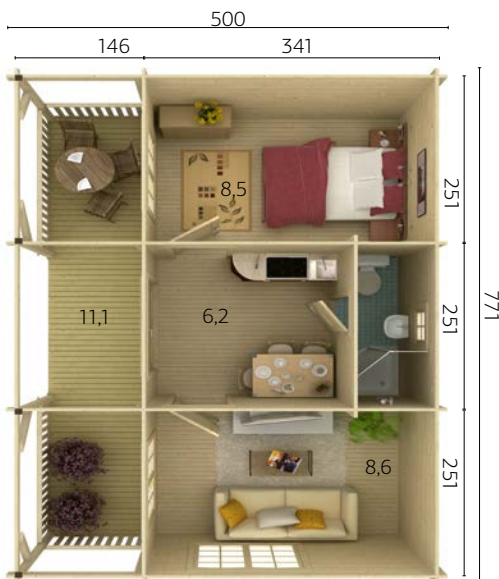

## PRODUKTBESCHREIBUNG

**Bohlenmaße:** 791x370(520) cm

**Umbauter Raum:** 106,2 m<sup>3</sup>

**Terrasse:** 771x146 cm

**Tür-/Fenstertyp:** Summer

**Tür-/Fensterglas:**

Doppelglas, 3-9-3 mm

**Türschwelle:** niedrig, abgedeckt  
mit Edelstahl

**Dachbretter:** 19 mm

**Dachfläche:** 48,5 m<sup>2</sup>

**Dachneigung:** 19,2°

**Bruttogrundfläche (Terrasse  
inklusive):** 38,6 m<sup>2</sup>

## OPTIONAL

Dachpappe: 9 Rollen, SBS-Dacheindeckung: 9 Rollen, Schindeln: 18 Pakete,  
Dachpappennägel, zusätzliche Türen und Fenster.

Doppelverglast

Terrassenbretter imprägniert

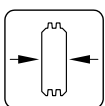

44 mm

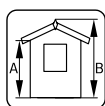

**A: 239 cm**  
**B: 335 cm**

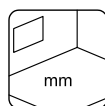

**Inklusive**  
**19 mm**



# PALMAKO FERIENHAUS SANDRA 29,9 m<sup>2</sup>

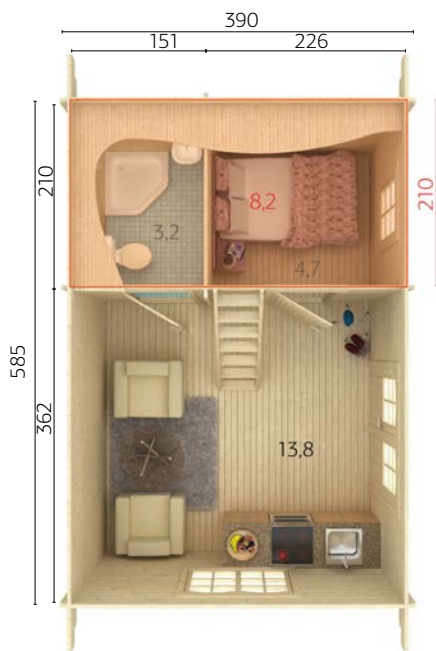

## PRODUKTBESCHREIBUNG

**Bohlenmaße:** 605x410 cm

**Umbauter Raum:** 65,6 m<sup>3</sup>

**Tür-/Fenstertyp:** Summer

**Tür-/Fensterglas:**

Doppelglas, 3-9-3 mm

**Türschwelle:** niedrig, abgedeckt mit Edelstahl

**Dachbretter:** 19 mm

**Dachfläche:** 37,7 m<sup>2</sup>

**Dachneigung:** 32,1°

**Bruttogrundfläche:** 22,8 m<sup>2</sup>

**Erdgeschoss:** 21,7 m<sup>2</sup>

**Erster Stock:** 8,2 m<sup>2</sup>

## OPTIONAL

Dachpappe: 8 Rollen, SBS-Dacheindeckung: 8 Rollen, Schindeln.: 15 Pakete, Dachpappennägel, zusätzliche Türen und Fenster.

Doppelverglast

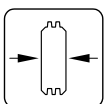

**44 mm**

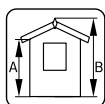

**A: 239 cm  
B: 370 cm**

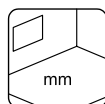

**Inklusive  
19 mm**

# PALMAKO FERIENHAUS CECILIA 14,2 m<sup>2</sup>

## SLIDE PLUS

NEU!



Kann auch spiegelverkehrt aufgebaut werden.



### PRODUKTBESCHREIBUNG

**Bohlenmaße:** 520x334 cm

**Umbauter Raum:** 36,0 m<sup>3</sup>

**Tür-/Fenstertyp:** Summer

**Türglas:**

Isolierglas 4-16-4 mm

**Fensterglas:**

Doppelglas, 4-16-4 mm

**Dachbretter:** 19 mm

**Dachfläche:** 29,3 m<sup>2</sup>

**Dachneigung:** 3,0°

**Bruttogrundfläche:** 15,7 m<sup>2</sup>

### OPTIONAL

Dachpappe: 5 Rollen, SBS-Dacheindeckung: 5 Rollen, Dachpappennägel, EPDM Folie, Regenrinnen, zusätzliche Türen und Fenster.

Aluminium Türen und Fenster  
Doppelverglast  
Schiebetüren sind inbegriffen.  
Ortgangbleche inklusive



**Slide Plus**  
Isolierglas 4-16-4 mm



**Aluminium Fenster**  
Doppelglas, 4-16-4 mm



**Aluminium Tür**  
Isolierglas 4-16-4 mm

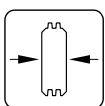

70 mm

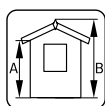

**A: 239 cm**  
**B: 279 cm**

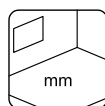

**Inklusive**  
**28 mm**





Cecilia 21,8 m² Slide Plus



Cecilia 21,8 m² Slide Plus Innenansicht

PALMAKO  
FERIENHÄUSER  
104-125



# PALMAKO FERIENHAUS CECILIA 21,8 m<sup>2</sup>

## SLIDE PLUS

NEU!



Kann auch spiegelverkehrt  
aufgebaut werden.

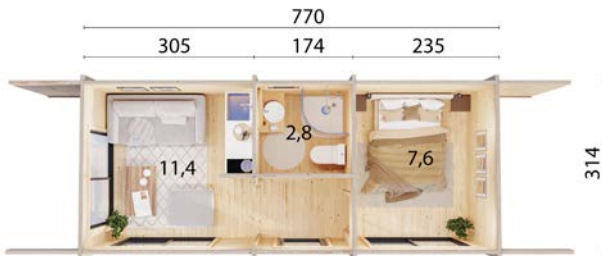

### PRODUKTbeschreibung

**Bohlenmaße:** 780x334 cm

**Umbauter Raum:** 55,2 m<sup>3</sup>

**Tür-/Fenstertyp:** Summer

**Türglas:**

Isolierglas 4-16-4 mm

**Fensterglas:**

Doppelglas, 4-16-4 mm

**Dachbretter:** 19 mm

**Dachfläche:** 46,7 m<sup>2</sup>

**Dachneigung:** 3,0°

**Bruttogrundfläche:** 23,9 m<sup>2</sup>

### OPTIONAL

Dachpappe: 6 Rollen, SBS-Dacheindeckung: 6 Rollen, Dachpappennägel, EPDM Folie, Regenrinnen, zusätzliche Türen und Fenster.

Aluminium Türen und Fenster  
Doppelverglast  
Schiebetüren sind inbegriffen.  
Ortgangbleche inklusive

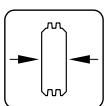

70 mm

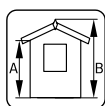

A: 239 cm  
B: 278 cm

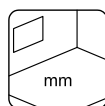

Inklusive  
28 mm



**Slide Plus**  
Isolierglas 4-16-4 mm



**Aluminium Fenster**  
Doppelglas, 4-16-4 mm



**Aluminium Tür**  
Isolierglas 4-16-4 mm

# PALMAKO FERIENHAUS CECILIA 27,2 m<sup>2</sup>

## SLIDE PLUS

NEU!



Kann auch spiegelverkehrt aufgebaut werden.



### PRODUKTBESCHREIBUNG

#### Bohlenmaße:

560x560cm

**Umbauter Raum:** 72,4 m<sup>3</sup>

**Tür-/Fenstertyp:** Summer

**Türglas:**

Isolierglas 4-16-4 mm

**Fensterglas:**

Doppelglas, 4-16-4 mm

**Dachbretter:** 19 mm

**Dachfläche:** 48,5 m<sup>2</sup>

**Dachneigung:** 3,0°

**Bruttogrundfläche:** 29,2 m<sup>2</sup>

### OPTIONAL

Dachpappe: 7 Rollen, SBS-Dacheindeckung: 7 Rollen, Dachpappennägel, EPDM Folie, Regenrinnen, zusätzliche Türen und Fenster.

Aluminium Türen und Fenster  
Doppelverglast  
Schiebetüren sind inbegriffen.  
Ortgangbleche inklusive

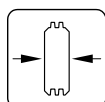

70 mm

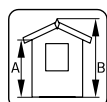

A: 240 cm  
B: 290 cm

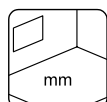

Inklusive  
28 mm



**Slide Plus**  
Isolierglas 4-16-4 mm



**Aluminium Fenster**  
Doppelglas, 4-16-4 mm



**Aluminium Tür**  
Isolierglas 4-16-4 mm

# PALMAKO FERIENHAUS CECILIA 30,0 m<sup>2</sup>

## SLIDE PLUS

NEU!



Kann auch spiegelverkehrt aufgebaut werden.

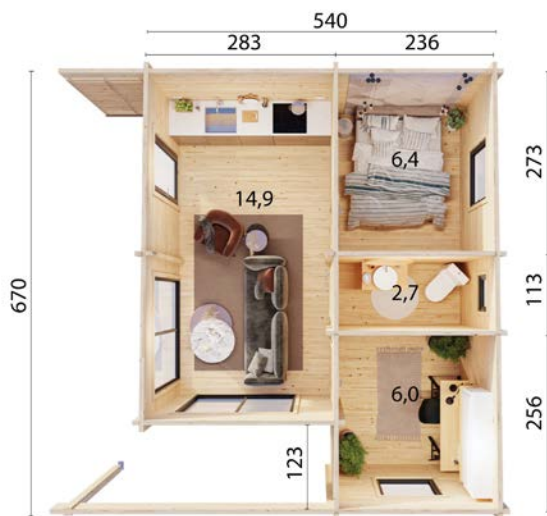

### PRODUKTBESCHREIBUNG

**Bohlenmaße:** 560x690 cm  
**Umbauter Raum:** 78,8 m<sup>3</sup>  
**Tür-/Fenstertyp:** Summer  
**Türglas:**  
 Isolierglas 4-16-4 mm  
**Fensterglas:**  
 Doppelglas, 4-16-4 mm

**Dachbretter:** 19 mm  
**Dachfläche:** 55,4 m<sup>2</sup>  
**Dachneigung:** 3,0°  
**Bruttogrundfläche:** 32,4 m<sup>2</sup>

### OPTIONAL

Dachpappe: 7 Rollen, SBS-Dacheindeckung: 7 Rollen, Dachpappennägel, EPDM Folie, Regenrinnen, zusätzliche Türen und Fenster.

Aluminium Türen und Fenster  
 Doppelverglast  
 Schiebetüren sind inbegriffen.  
 Ortgangbleche inklusive

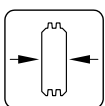

70 mm

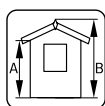

A: 240 cm  
 B: 295 cm

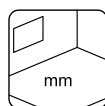

Inklusive  
 28 mm



**Slide Plus**  
 Isolierglas 4-16-4 mm



**Aluminium Fenster**  
 Doppelglas, 4-16-4 mm



**Aluminium Tür**  
 Isolierglas 4-16-4 mm



# PALMAKO FERIENHAUS CECILIA 32,0 m<sup>2</sup>

## SLIDE PLUS

NEU!



Kann auch spiegelverkehrt aufgebaut werden.

### PRODUKTBESCHREIBUNG

**Bohlenmaße:** 910x440 cm

**Umbauter Raum:** 81,3 m<sup>3</sup>

**Tür-/Fenstertyp:** Summer

**Türglas:**

Isolierglas 4-16-4 mm

**Fensterglas:**

Doppelglas, 4-16-4 mm

**Dachbretter:** 19 mm

**Dachfläche:** 52,3 m<sup>2</sup>

**Dachneigung:** 3,0°

**Bruttogrundfläche:** 34,6 m<sup>2</sup>

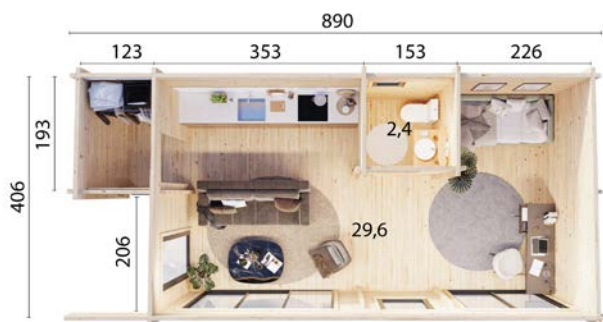

### OPTIONAL

Dachpappe: 8 Rollen, SBS-Dacheindeckung: 8 Rollen, Dachpappennägeln, EPDM Folie, Regenrinnen, zusätzliche Türen und Fenster.

Aluminium Türen und Fenster  
 Doppelverglast  
 Schiebetüren sind inbegriffen.  
 Ortgangbleche inklusive

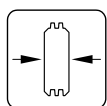

70 mm

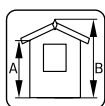

A: 237 cm  
 B: 290 cm

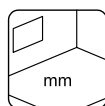

Inklusive  
 28 mm



**Slide Plus**  
 Isolierglas 4-16-4 mm



**Aluminium Fenster**  
 Doppelglas, 4-16-4 mm



**Aluminium Tür**  
 Isolierglas 4-16-4 mm

# WIR BAUEN IHR TRAUMHAUS

Unsere Ferienhäuser bieten wir in den Wandstärken 44 und 70 mm (Massivholz) sowie 88, 114 und 134 mm (Leimholz) an.

Im vorliegenden Katalog finden Sie eine Auswahl an Modellen und Ideen für Ferienhäuser. In Zusammenarbeit mit unseren Architekten erstellen wir Zeichnungen nach Ihren Vorgaben und Wünschen.

Die Ferienhaus-Bausätze beinhalten alle für den Aufbau benötigten Holzteile vom Fussboden bis zum Dach, Türen, Fenster, Treppenstufen, Wandverkleidung usw. Für jedes Haus liefern wir detaillierte Angaben und Baupläne zum Aufbau. Alle Teile sind markiert, um den Aufbau zu erleichtern. Fragen Sie uns gern nach weiteren Einzelheiten.

Für die Ferienhäuser stehen verschiedene Qualitäten für Türen und Fenster zur Verfügung.

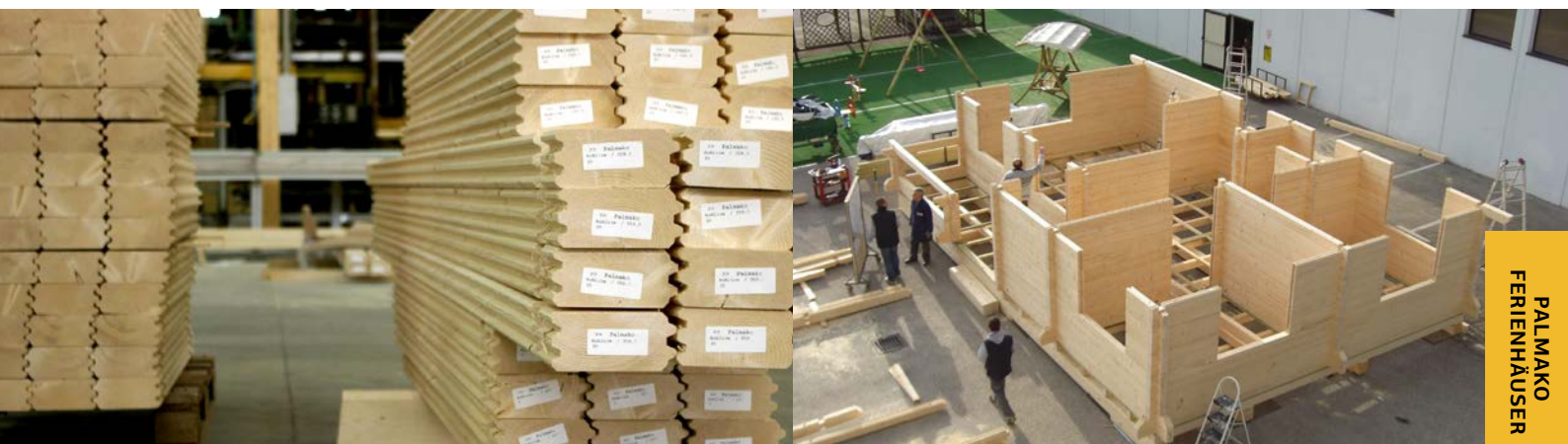

PALMAKO  
FERIENHÄUSER

104-125

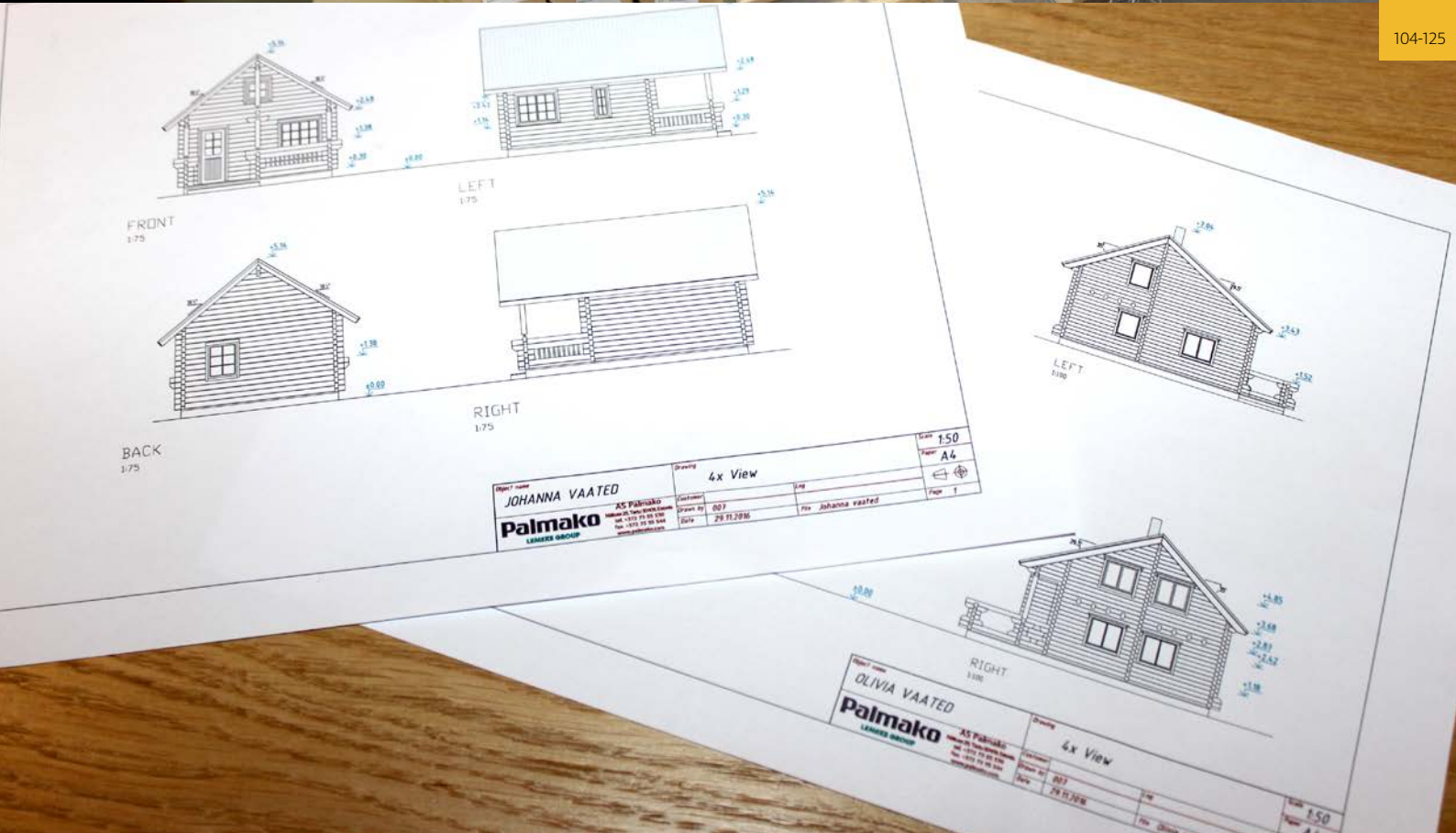





# ZUSATZARTIKEL

SIEHE UNTER ZUSATZARTIKEL, SEITE 344-368

Haus	Art.-Nr.	Dachpappe, Rollen	SBS-Dacheindeckung, Rollen	Schindeln <sup>1</sup> , Pakete	Dachpappnägel, 1 kg	Regenrinnen	Dachpappnägel, 1 kg
Kendra 18,4 m <sup>2</sup>	109494	107210 9 Rollen	107214 9 Rollen	13 Pakete			2 x 107930
Emily 39,2 m <sup>2</sup>	106569	107210 10 Rollen	107214 10 Rollen	21 Pakete			3 x 107930
Emily 40,1+5,2 m <sup>2</sup>	106566	107210 9 Rollen	107214 9 Rollen	16 Pakete			2 x 107930
Agneta 18,8+12,5 m <sup>2</sup>	106522	107210 7 Rollen	107214 7 Rollen	18 Pakete			2 x 107930
Agneta 18,8+28,8 m <sup>2</sup>	106526	107210 11 Rollen	107214 11 Rollen	24 Pakete			3 x 107930
Anna 26,8 m <sup>2</sup>	106568	107210 7 Rollen	107214 7 Rollen	18 Pakete			2 x 107930
Anna 26,8+1,9 m <sup>2</sup>	106399	107210 7 Rollen	107214 7 Rollen	16 Pakete			2 x 107930
Sandra 21,5+3,7 m <sup>2</sup>	106567	107210 7 Rollen	107214 7 Rollen	14 Pakete			2 x 107930
Sandra 25,6+11,1 m <sup>2</sup>	106210	107210 9 Rollen	107214 9 Rollen	18 Pakete			2 x 107930
Sandra 29,9 m <sup>2</sup>	106214	107210 8 Rollen	107214 8 Rollen	15 Pakete			2 x 107930
Cecilia 14,2 m <sup>2</sup> Slide Plus	120010	107210, 5 Rollen	107214, 5 Rollen		3 x 111847	106626 + 106627	107950
Cecilia 21,8 m <sup>2</sup> Slide Plus	120009	107210, 6 Rollen	107214, 6 Rollen		5 x 111847	106626, 2 x 106627	107950
Cecilia 27,2 m <sup>2</sup> Slide Plus	120008	107210, 7 Rollen	107214, 7 Rollen		5 x 111847	106626 + 106627	107950
Cecilia 30,0 m <sup>2</sup> Slide Plus	120007	107210, 7 Rollen	107214, 7 Rollen		5 x 111847	106626 + 106627	107950
Cecilia 32,0 m <sup>2</sup> Slide Plus	120006	107210, 8 Rollen	107214, 8 Rollen		5 x 111847	2 x 107375	107950

<sup>1</sup> Dachschindeln sind in jeweils vier Farben erhältlich: 107180 = schwarz, 107182 = rot, 107183 = grün, 107181 = braun.





Grace 8,1+8,1 m<sup>2</sup>





# MODERN LOOK HÄUSER

PALMAKO MODERN  
LOOK HÄUSER

126-137



# GRACE: DAS PREMIUMHAUS



Grace 8,1+4,1 m<sup>2</sup>

**Mit dem Haustyp GRACE beschreitet Palmako neue Wege – direkt in Richtung Zukunft der Garten- und Ferienhäuser. Die moderne, gradlinige Optik ist spannend und passt sich perfekt den neuen Trends an. Innovativ ist der Aufbau der Wandkonstruktion. Hier geht Palmako richtungsweisend vor und fertigt in eigener Produktionslinie die notwendigen Brettschichtholz-Wandpaneele; langjährige Erfahrungen in der Herstellung von Leimhölzern sind dabei von Nutzen. Das Ergebnis ist ein stabiles und langlebiges Baumaterial, das hervorragende Eigenschaften in der Weiterverarbeitung hat und vielfältige Einsatzmöglichkeiten bietet.**

Die neuen Leimholz-Paneele von Palmako sind stabil und wetterfest. Der Wandaufbau beträgt 56 mm, die Elementhöhe 518 mm. Die Paneele werden mittels eines Nut- und Federsystems verbunden, das durch eine Zapfenverbindung und ein Dichtband ergänzt wird; ein schneller und problemloser Aufbau ist somit gewährleistet. Die Wandoberflächen werden durch kleine V-Fugen unterbrochen, was gleichzeitig das Oberflächenbild belebt. Durch den Einsatz von Leimholz ist das Haus sehr formstabil, Ausdehnung und Risse entfallen. Die vertikalen Stoßpunkte werden

nach der Montage durch Abdeckprofile verschlossen.

Unsere moderne und innovative Gartenhausfamilie besteht aus sieben attraktiven Modellen. Die Häuser Grace 8,1 + 4,1 m<sup>2</sup>, Grace 8,1 + 8,1 m<sup>2</sup>, Grace 12,4 + 4,1 m<sup>2</sup> sowie Grace 14,5 m<sup>2</sup> sind mit Türen und Fenstern in Wohnraumqualität ausgestattet und verfügen über einen 28 mm starken Fußboden. Die Grace-Häuser können je nach Größe Verwendung finden als Homeoffice, Pool- oder Gästehaus. Vor Witterungseinflüssen schützen die Dachüberstände, die sich auch zusätzlich als Unterstand für Gartenutensilien anbieten.

Ganz neu ist die Ausstattung der Grace Häuser mit den Alu-Schiebetüren. Die Häuser Grace 11,2 m<sup>2</sup> Slide Plus, Grace 11,2 + 8,2 m<sup>2</sup> Slide Plus und Grace 14,1 m<sup>2</sup> Slide Plus heben die Kategorie Modern Look auf eine neue Stufe. Leichtgängige, mit 24 mm Iso-Glas (4-16-4) ausgestattete Schiebetüren, bieten dank der Panorama Scheiben einen tollen Blick in den Garten und sorgen für einladende, lichtdurchflutete Räume. Mit dieser Ausstattung steht einer ganzjährigen Nutzung nichts im Weg. Die Profile der Alu-Schiebetür sind im Farbton RAL7016 gehalten. Weitere Informationen zu den Schiebetüren erhalten Sie auf Seiten 360-361.



**Alle Grace Häuser werden mit den neuartigen, innovativen Leimholz-Wandpaneelen gefertigt** Die Elementhöhe beträgt 518 mm und ermöglicht einen schnellen und genauen Aufbau.

**Moderne Wandverbindung**

Die vertikalen Eckverbindungen werden durch Dübel und Schrauben fixiert.

**Stabil und wetterfest**

Alle horizontalen und vertikalen Stoßpunkte werden durch eine selbstklebende Dichtung wind- und wetterdicht verschlossen.



**Fenster und Türen in Premium-Qualität**

Türen und Fenster der Grace Häuser bestehen ebenfalls aus Leimholzrahmen und entsprechen den hohen Qualitätsansprüchen dieser Serie. Selbstverständlich werden alle Scheiben mit Isolierglas versehen. Die Fenster sind mit Dreh-/Kipp-Beschlägen ausgestattet, die Tür hat eine hochwertige Türschwelle aus Eiche und Aluminium-Trittschutz.



**Fundamentbalken und Bodendielen**

Die Fundamentbalken sind kesseldruckimprägniert, um eine lange Lebensdauer zu gewährleisten. Der Boden im Inneren der Grace Häuser besteht aus 28 mm Fichte-Massivholzdielen.



**Dachkonstruktion**

Die Dachkonstruktion besteht aus Leimholzsparren, auf die 19 mm Nut- und Federbretter aufgebracht werden. Zur Gewährleistung der Wasserdichtigkeit empfehlen wir den Einsatz einer strapazierfähigen und langlebigen EPDM-Dachfolie.

**Türen und Fenster mit Endbehandlung**

Auf Wunsch können die Fenster / Türen in Wunschfarbe nach RAL lackiert geliefert werden. Die beliebtesten Farbtöne sind:



RAL 1001



RAL 3009



RAL 6006



RAL 7016



RAL 9005



RAL 9010

Wichtig! Die Bilder dienen lediglich der Illustration und können von den tatsächlichen Farben abweichen.



PALMAKO MODERN  
LOOK HAUS  
GRACE 8,1+4,1 m<sup>2</sup>



PALMAKO MODERN  
LOOK HAUS  
GRACE 8,1+8,1 m<sup>2</sup>



PALMAKO MODERN  
LOOK HAUS  
GRACE 12,4+4,1 m<sup>2</sup>



PALMAKO MODERN  
LOOK HAUS  
GRACE 14,5 m<sup>2</sup>



PALMAKO MODERN  
LOOK HAUS  
GRACE 11,2 m<sup>2</sup> SLIDE PLUS



PALMAKO MODERN  
LOOK HAUS  
GRACE 11,2+8,2 m<sup>2</sup> SLIDE PLUS



PALMAKO MODERN  
LOOK HAUS  
GRACE 14,1 m<sup>2</sup> SLIDE PLUS



# PALMAKO MODERN LOOK HAUS GRACE

8,1+4,1 m<sup>2</sup>

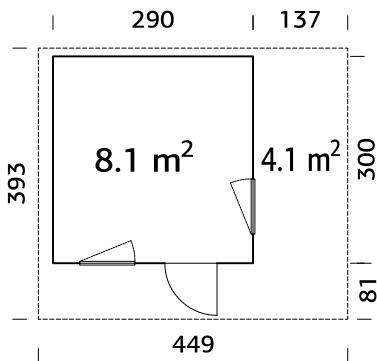

Aus Leimholz-Wandpaneelen gefertigt  
Starke Pfetten aus Leimholz.

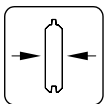

56 mm

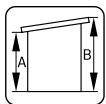

A: 215 cm  
B: 258 cm

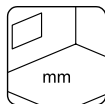

Inklusive  
28 mm

## PRODUKTBESCHREIBUNG

### Wandaußenmaße:

290+137x300 cm

Umbauter Raum: 18,8 m<sup>3</sup>

Tür-/Fenstertyp: Living

Tür-/Fensterglas:

Doppelglas, gehärtet,  
4-18-4 mm

### OPTIONAL

Dachpappe: 3 Rollen, SBS-Dacheindeckung: 3 Rollen, Dachpappennägel, EPDM Folie, Regenrinnen, zusätzliche Türen und Fenster.

### Maße Fensteröffnung:

50x150 cm

Türen, Durchgangsmaß:

70x193 cm

Türschwelle: hochwertige

Türschwelle aus Eiche und  
Aluminium-Trittschutz

Dachbretter: 19 mm

Dachfläche: 17,5 m<sup>2</sup>

Dachneigung: 5,0°

Bruttogrundfläche:

8,7+4,1 m<sup>2</sup>

# PALMAKO MODERN LOOK HAUS GRACE

8,1+8,1 m<sup>2</sup>

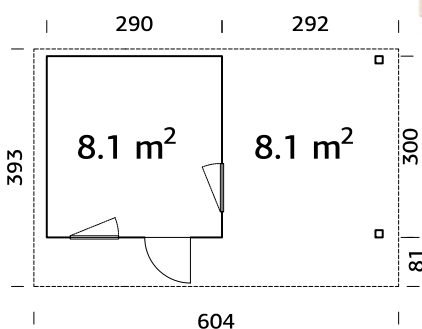

Aus Leimholz-Wandpaneelen gefertigt  
Starke Pfetten aus Leimholz.

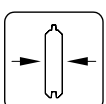

56 mm

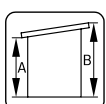

A: 215 cm  
B: 258 cm

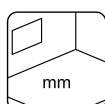

Inklusive  
28 mm

## PRODUKTBESCHREIBUNG

### Wandaußenmaße:

290+292x300 cm

Umbauter Raum: 18,8 m<sup>3</sup>

Tür-/Fenstertyp: Living

Tür-/Fensterglas:

Doppelglas, gehärtet,  
4-18-4 mm

### OPTIONAL

Dachpappe: 5 Rollen, SBS-Dacheindeckung: 5 Rollen, Dachpappennägel, EPDM Folie, Regenrinnen, zusätzliche Türen und Fenster.

### Maße Fensteröffnung:

50x150 cm

Türen, Durchgangsmaß:

70x193 cm

Türschwelle: hochwertige

Türschwelle aus Eiche und  
Aluminium-Trittschutz

Dachbretter: 19 mm

Dachfläche: 23,7 m<sup>2</sup>

Dachneigung: 5,0°

Bruttogrundfläche:

8,7+8,1 m<sup>2</sup>

# PALMAKO MODERN LOOK HAUS GRACE

12,4+4,1 m<sup>2</sup>

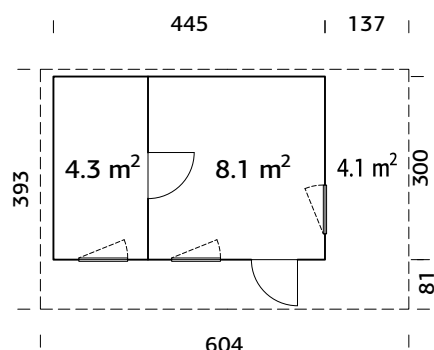

## PRODUKTBESCHREIBUNG

### Wandaußenmaße:

445+137x300 cm

Umbauter Raum: 28,8 m<sup>3</sup>

Tür-/Fensterotyp: Living

Tür-/Fensterglas:

Doppelglas, gehärtet,  
4-18-4 mm

### Maße Fensteröffnung:

50x150 cm

Türen, Durchgangsmaß:

70x193 cm

Türschwelle: hochwertige

Türschwelle aus Eiche und  
Aluminium-Trittschutz

Dachbretter: 19 mm

Dachfläche: 23,7 m<sup>2</sup>

Dachneigung: 5,0°

Bruttogrundfläche:

13,4+4,1 m<sup>2</sup>

Aus Leimholz-Wandpaneelen gefertigt

Starke Pfetten aus Leimholz.

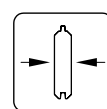

56 mm

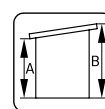

A: 215 cm

B: 258 cm

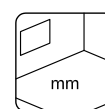

Inklusive

28 mm

## OPTIONAL

Dachpappe: 5 Rollen, SBS-Dacheindeckung: 5 Rollen, Dachpappennägel,

EPDM Folie, Regenrinnen, zusätzliche Türen und Fenster.



Grace 12,4+4,1 m<sup>2</sup>



# PALMAKO MODERN LOOK HAUS GRACE 14,5m<sup>2</sup>

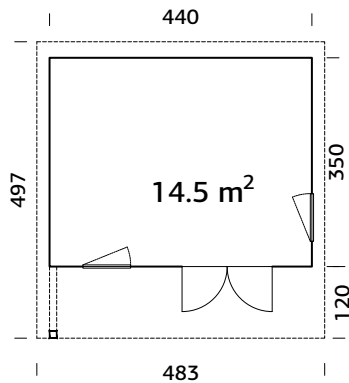

Aus Leimholz-Wandpaneelen gefertigt  
Starke Pfetten aus Leimholz.

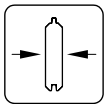

56 mm

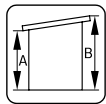

A: 227 cm  
B: 279 cm

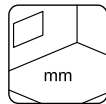

Inklusive  
28 mm

## PRODUKTBESCHREIBUNG

### Wandaußenmaße:

440x350 cm

**Umbauter Raum:** 35,2 m<sup>3</sup>

**Tür-/Fenstertyp:** Living

**Tür-/Fensterglas:**

Doppelglas, gehärtet,  
4-18-4 mm

### Maße Fensteröffnung:

50x150 cm

**Türen, Durchgangsmaß:**

150x188 cm

**Türschwelle:** hochwertige

Türschwelle aus Eiche und  
Aluminium-Trittschutz

**Dachbretter:** 19 mm

**Dachfläche:** 24,0 m<sup>2</sup>

**Dachneigung:** 5,0°

**Bruttogrundfläche:**

15,4 m<sup>2</sup>

## OPTIONAL

Dachpappe: 4 Rollen, SBS-Dacheindeckung: 4 Rollen, Dachpappennägel, EPDM Folie, Regenrinnen, zusätzliche Türen und Fenster.





# PALMAKO MODERN LOOK HAUS GRACE

## 11,2m<sup>2</sup> SLIDE PLUS



### PRODUKTBESCHREIBUNG

**Wandaußenmaße:**

400x300 cm

**Umbauter Raum:** 27,4 m<sup>3</sup>

**Öffnungsmaß der Schiebetür (drei Elemente):** 174x192 cm

**Dachbretter:** 19 mm

**Dachfläche:** 17,8 m<sup>2</sup>

**Dachneigung:** 5,0°

**Bruttogrundfläche:** 12,0 m<sup>2</sup>

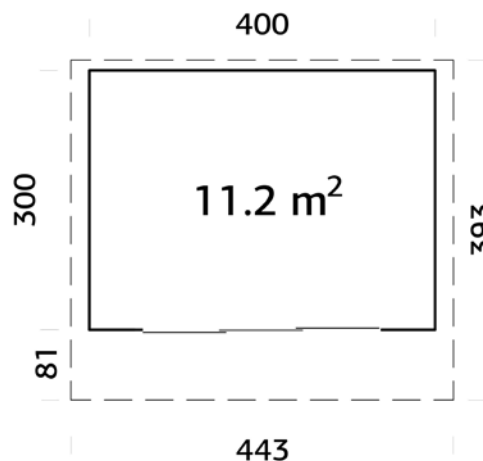

### OPTIONAL

Dachpappe: 3 Rollen, SBS-Dacheindeckung: 3 Rollen, Dachpappennägel, EPDM Folie, Regenrinnen.



**Slide Plus**  
Isolierglas 4-16-4 mm

Modernes Eckverbindungssystem  
Schiebetüren sind inbegriffen.  
Aus Leimholz-Wandpaneelen gefertigt  
Starke Pfetten aus Leimholz

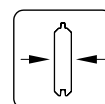

56 mm

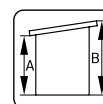

**A: 231 cm**  
**B: 274 cm**

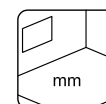

**Inklusive**  
**28 mm**

# PALMAKO MODERN LOOK HAUS GRACE

## 11,2+8,2m<sup>2</sup> SLIDE PLUS

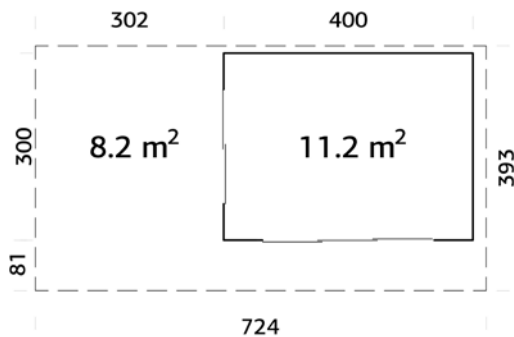

### PRODUKTBESCHREIBUNG

#### Wandaußenmaße:

400+302x300 cm

#### Umbauter Raum: 27,4+20,4 m<sup>3</sup>

Öffnungsmaß der Schiebetür

(zwei Elemente): 85x192 cm

Öffnungsmaß der Schiebetür

(drei Elemente):

174x192 cm

Dachbretter: 19 mm

Dachfläche: 29,3 m<sup>2</sup>

Dachneigung: 5,0°

Bruttogrundfläche: 20,4 m<sup>2</sup>

### OPTIONAL

Dachpappe: 5 Rollen, SBS-Dacheindeckung: 5 Rollen, Dachpappennägel, EPDM Folie, Regenrinnen.

Modernes Eckverbindungssystem

Schiebetüren sind inbegriffen.

Aus Leimholz-Wandpaneelen gefertigt

Starke Pfetten aus Leimholz

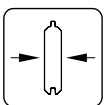

56 mm

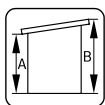

A: 231 cm

B: 274 cm

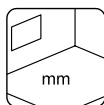

Inklusive

28 mm



Slide Plus

Isolierglas 4-16-4 mm

# PALMAKO MODERN LOOK HAUS GRACE

## 14,1 m<sup>2</sup> SLIDE PLUS



### PRODUKTBESCHREIBUNG

**Wandaußenmaße:**

500x300 cm

**Umbauter Raum:** 34,4 m<sup>3</sup>

**Öffnungsmaß der Schiebetür (zwei Elemente):**

85x192 cm

**Öffnungsmaß der Schiebetür (drei Elemente):**

174x192 cm

**Dachbretter:** 19 mm

**Dachfläche:** 25,4 m<sup>2</sup>

**Dachneigung:** 5,0°

**Bruttogrundfläche:** 15,0 m<sup>2</sup>

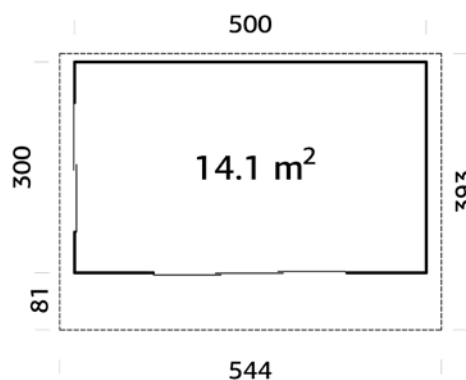

### OPTIONAL

Dachpappe: 5 Rollen, SBS-Dacheindeckung: 5 Rollen, Dachpappennägel, EPDM Folie, Regenrinnen.



**Slide Plus**  
Isolierglas 4-16-4 mm

Modernes Eckverbindungssystem  
Schiebetüren sind inbegriffen.  
Aus Leimholz-Wandpaneelen gefertigt  
Starke Pfetten aus Leimholz

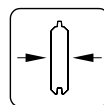

56 mm

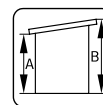

**A: 231 cm**  
**B: 274 cm**

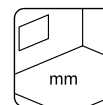

**Inklusive**  
**28 mm**



# ZUSATZARTIKEL

SIEHE UNTER ZUSATZARTIKEL, SEITE 344-368



Haus	Art.-Nr.	Dachpappe, Rollen	SBS-Dacheindeckung, Rollen	Dachpappennägel 1 kg	EPDM Folie	Regenrinnen
Grace 8,1+4,1 m <sup>2</sup>	108586	107210 3 Rollen	107214 3 Rollen	107930	2 x 111847	107375
Grace 8,1+8,1 m <sup>2</sup>	108587	107210 5 Rollen	107214 5 Rollen	107930	2 x 111847	106628
Grace 12,4+4,1 m <sup>2</sup>	108588	107210 5 Rollen	107214 5 Rollen	107930	2 x 111847	106628
Grace 14,5 m <sup>2</sup>	108922	107210 4 Rollen	107214 4 Rollen	107930	2 x 111847	106628
Grace 11,2 m <sup>2</sup> Slide Plus	110998	107210, 3 Rollen	107214 5 Rollen	107930	2 x 111847	107375
Grace 11,2+8,2 m <sup>2</sup> Slide Plus	110997	107210, 5 Rollen	107214 5 Rollen	107930	3 x 111847	2x 106627
Grace 14,1 m <sup>2</sup> Slide Plus	110994	107210, 5 Rollen	107214 2 Rollen	107930	2 x 111847	106628



PALMAKO MODERN  
LOOK HÄUSER

126-137

Grace 12,4+4,1 m<sup>2</sup> Innenansicht





Ly 13,6 m<sup>2</sup>





# NORDIC & NORDIC+ HÄUSER



# SCHNELLER & EINFACHER AUFBAU



Innenansicht, Wände mit Windschutzfolie

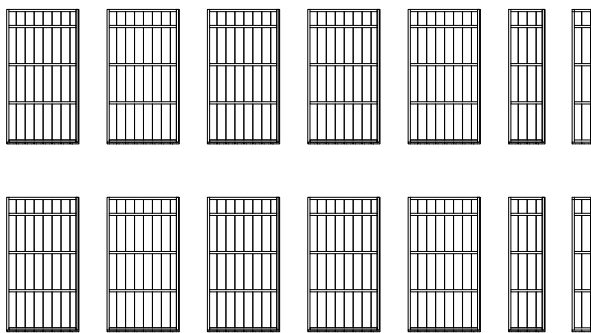

Wandelemente – 10 + 2 + 2 St.

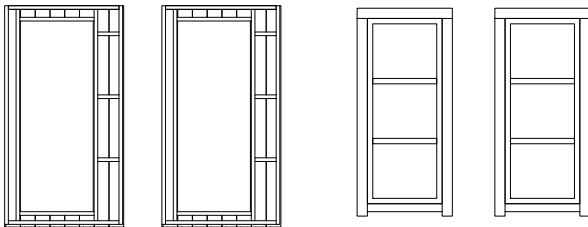

Fensterelemente & Fenster – 2 St.

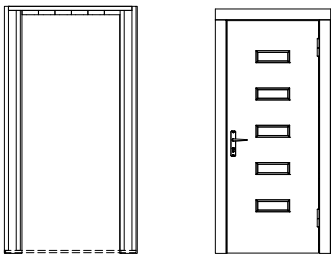

Türelement & Tür – 1 St.

Die vorgefertigten Elemente und die einfache Konstruktion ermöglichen einen schnellen und leichten Aufbau. Das Video zur Montage von Ly finden Sie hier: [www.palmako.com/ger/ly](http://www.palmako.com/ger/ly)



Scannen Sie diesen QR-code, um sich das Aufbauvideo für Ly 13,6 m<sup>2</sup> anzusehen.

**Lagerung**  
Praktisch für das Einlagern größerer Mengen; das Modell ist ganzjährig vorrätig.



**Fundament und Fußboden verlegen**  
Imprägnierte Unterbauhölzer und 19 mm Fußbodenbretter



**Montage der Dachpfetten und -bretter**  
Die vorgefertigten Pfetten ermöglichen eine schnelle und leichte Dachmontage (Dachbretter 19 mm).



**Verlegen von Dachpappe oder -schindeln**  
Verschiedene Typen von Dacheindeckungsmaterialien schützen Ihr Haus vor Witterungseinflüssen.



**Auspacken und Sortieren der Bauteile**  
Ein Hauspaket ist kompakt und beinhaltet alle benötigten Teile für den Aufbau.



**Aufbau der Wandelemente**  
Vorgefertigte, von innen mit Windschutzfolie bedeckte Wandelemente



**Montage der Türen und Fenster**  
Die doppelverglaste Fenster tragen entscheidend zur Wärmeisolierung bei. Alle Fenster können geöffnet werden.



**6 – 8 Stunden**



# DIE SPANNENDE ALTERNATIVE ZUM TRADITIONELLEN GARTENHAUS

Die Nordic & Nordic+ Serie passt hervorragend in jeden Garten. Die Modelle in skandinavischer Optik und modernem Stil gehören zu unseren innovativsten Häusern.

Die vorgefertigten Wandelemente mit der eingebauten Windschutzfolie machen die Häuser äußerst witterungsbeständig; Wind und Regen haben keine Chance. Eine 70 mm starke Dämmung kann zusätzlich verbaut werden. Alle Häuser haben eine ISO-Verglasung und nach außen öffnende Fenster.

Die Türen der NORDIC+ Häuser haben eine Isolierung aus 40 mm EPS (expandiertes Polystyrol), welche sie besonders witterungsbeständig macht.

Die Gesamtelementstärke bei den Nordic-Häusern beträgt 88 mm. Der Aufbau der Wandelemente ist nachfolgend dargestellt:

1. Sperrholz 10 mm
2. Sperrholz 10 mm
3. EPS 50 - 40 mm Isolierung
4. Versteifungsrahmen 40 x 40 mm
5. Leimholzrahmen 44 x 105 mm
6. Holzschwelle 28 x 93 mm
7. Scharnier 115 x 84 x 3 mm (3 x )
8. 565 Schloss und Schlosskasten

1. 34 x 70 mm Rahmen und Querriegel
2. Windschutzfolie
3. 18 mm sägefines Fassadenbrett

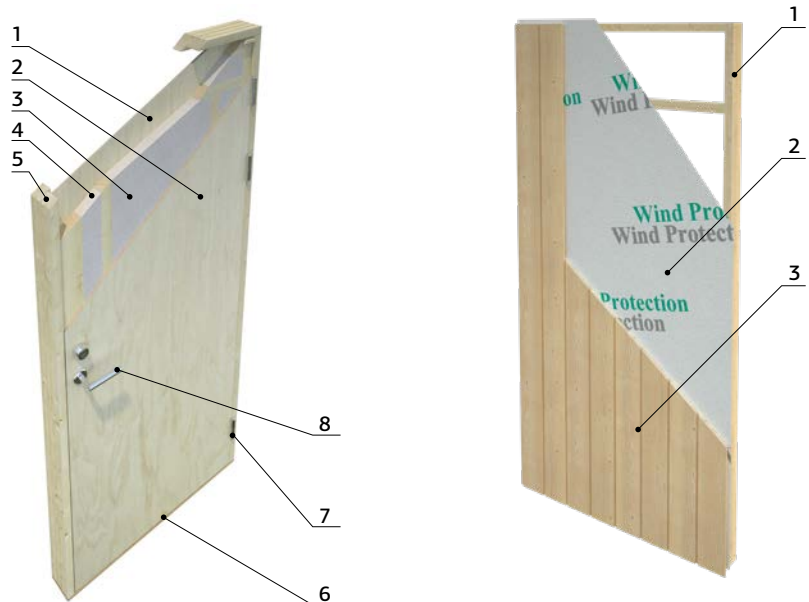

## PALMAKO NORDIC-HAUS LY 13,6 m<sup>2</sup>



### Ein Bausatz – viele Häuser!

Die Modelle beinhalten einen Bausatz aus Wand-, Fenster- und Türelementen, die auf verschiedene Weise arrangiert werden können. So kann jedes Haus individuell gestaltet werden.







PALMAKO NORDIC HAUS  
LY 13,6 m<sup>2</sup>



PALMAKO NORDIC+ HAUS  
CHARLOTTE 21,5 m<sup>2</sup>



PALMAKO NORDIC HAUS  
HEDWIG 13,6 m<sup>2</sup>



PALMAKO NORDIC+ HAUS  
PERNILLA 21,5 m<sup>2</sup>



PALMAKO NORDIC HAUS  
ETTA 13,6 m<sup>2</sup>



PALMAKO NORDIC+ HAUS  
ANNIKA 21,5 m<sup>2</sup>



PALMAKO NORDIC HAUS  
SIMONE 13,6 m<sup>2</sup>



PALMAKO NORDIC HAUS  
ANNABEL 13,4 m<sup>2</sup> KIT



PALMAKO NORDIC HAUS  
ANNABEL 13,4 m<sup>2</sup> SLIDE

# PALMAKO NORDIC HAUS LY 13,6 m<sup>2</sup>

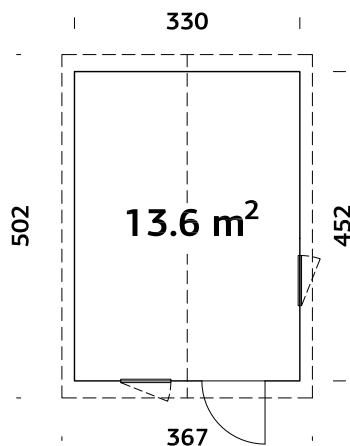

Tür- und Fensterelemente können versetzt werden  
 Doppelverglast  
 Vorgefertigte Wandelemente  
 Windsperre inklusive  
 Trendiger Look! Wandbretter feinsägearau

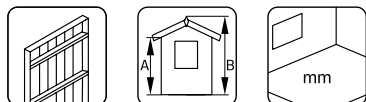

**18+70 mm**    **A: 203 cm**    **Inklusive**  
**B: 297 cm**    **19 mm**

## PRODUKTBESCHREIBUNG

**Wandaußenmaße:**

330x452 cm

**Umbauter Raum:** 35,2 m<sup>3</sup>

**Tür-/Fenstertyp:** Summer

**Tür-/Fensterglas:**

Doppelglas, 3-9-3 mm

**Maße Fensteröffnung:**

57x165 cm

**Türen, Durchgangsmaß:**

78x191 cm

**Türschwelle:** Holz

**Dachbretter:** 19 mm

**Dachfläche:** 19,5 m<sup>2</sup>

**Dachneigung:** 20,0°

**Bruttogrundfläche:** 14,9 m<sup>2</sup>

## OPTIONAL

Dachpappe: 5 Rollen, SBS-Dacheindeckung: 5 Rollen, Schindeln: 8 Pakete, Dachpappennägel, Regenrinnen, zusätzliche Türen und Fenster.

# PALMAKO NORDIC HAUS HEDWIG 13,6 m<sup>2</sup>

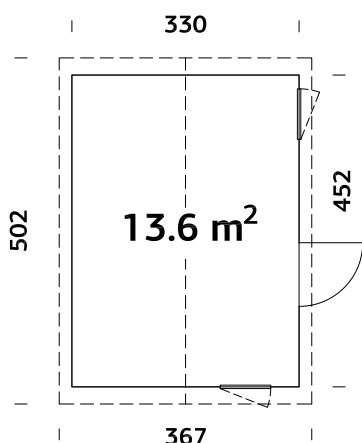

Tür- und Fensterelemente können versetzt werden  
 Doppelverglast  
 Vorgefertigte Wandelemente  
 Windsperre inklusive  
 Trendiger Look! Wandbretter feinsägearau

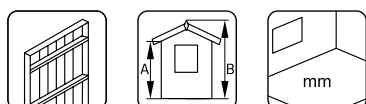

**18+70 mm**    **A: 203 cm**    **Inklusive**  
**B: 297 cm**    **19 mm**

## PRODUKTBESCHREIBUNG

**Wandaußenmaße:**

330x452 cm

**Umbauter Raum:** 35,2 m<sup>3</sup>

**Tür-/Fenstertyp:** Summer

**Tür-/Fensterglas:**

Doppelglas, 3-9-3 mm

**Maße Fensteröffnung:**

57x86 cm

**Türen, Durchgangsmaß:**

78x191 cm

**Türschwelle:** Holz

**Dachbretter:** 19 mm

**Dachfläche:** 19,5 m<sup>2</sup>

**Dachneigung:** 20,0°

**Bruttogrundfläche:** 14,9 m<sup>2</sup>

## OPTIONAL

Dachpappe: 5 Rollen, SBS-Dacheindeckung: 5 Rollen, Schindeln: 8 Pakete, Dachpappennägel, Regenrinnen, zusätzliche Türen und Fenster.



# PALMAKO NORDIC HAUS ETTA 13,6 m<sup>2</sup>

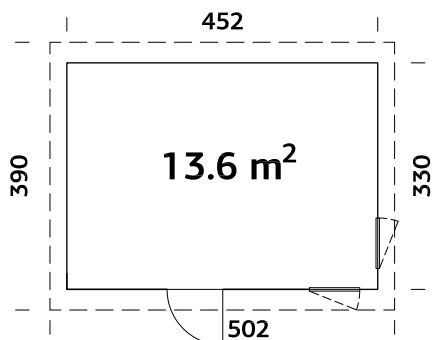

Tür- und Fensterelemente können versetzt werden

Doppelverglast

Vorgefertigte Wandelemente

Windsperre inklusive

Trendiger Look! Wandbretter feinsägerau



18+70 mm

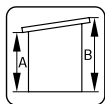

A: 203 cm  
B: 294 cm

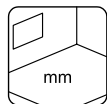

Inklusive  
19 mm

## PRODUKTBESCHREIBUNG

**Wandaußenmaße:**

452x330 cm

**Umbauter Raum:** 33,7 m<sup>3</sup>

**Tür-/Fenstertyp:** Summer

**Fensterglas:**

Doppelglas, 3-9-3 mm

**Türglas:**

Doppelglas, 4-9-4 mm

**Maße Fensteröffnung:**

57x165 cm

**Türen, Durchgangsmaß:**

78x191 cm

**Türschwelle:** Holz

**Dachbretter:** 19 mm

**Dachfläche:** 19,7 m<sup>2</sup>

**Dachneigung:** 9,0°

**Bruttogrundfläche:** 14,9 m<sup>2</sup>

## OPTIONAL

Dachpappe: 5 Rollen, SBS-Dacheindeckung: 5 Rollen, Dachpappennägel, EPDM Folie, Regenrinnen, zusätzliche Türen und Fenster.

# PALMAKO NORDIC HAUS SIMONE 13,6 m<sup>2</sup>

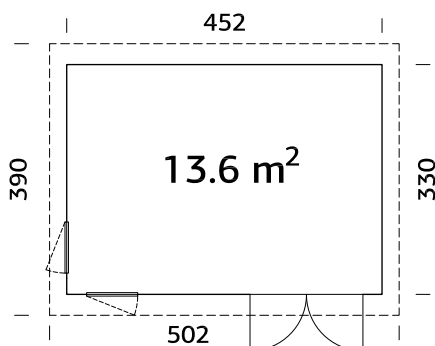

Tür- und Fensterelemente können versetzt werden

Doppelverglast

Vorgefertigte Wandelemente

Windsperre inklusive

Trendiger Look! Wandbretter feinsägerau

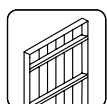

18+70 mm

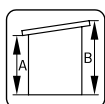

A: 203 cm  
B: 294 cm

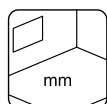

Inklusive  
19 mm

## PRODUKTBESCHREIBUNG

**Wandaußenmaße:**

452x330 cm

**Umbauter Raum:** 33,7 m<sup>3</sup>

**Tür-/Fenstertyp:** Summer

**Fensterglas:**

Doppelglas, 3-9-3 mm

**Maße Fensteröffnung:**

54x162 cm

**Türglas:**

Doppelglas, 4-9-4 mm

**Türen, Durchgangsmaß:**

151x180 cm

**Türschwelle:** niedrig,

abgedeckt mit Edelstahl

**Dachbretter:** 19 mm

**Dachfläche:** 19,7 m<sup>2</sup>

**Dachneigung:** 9,0°

**Bruttogrundfläche:** 14,9 m<sup>2</sup>

## OPTIONAL

Dachpappe: 5 Rollen, SBS-Dacheindeckung: 5 Rollen, Dachpappennägel, EPDM Folie, Regenrinnen, zusätzliche Türen und Fenster.

# PALMAKO NORDIC HAUS ANNABEL 13,4 m<sup>2</sup> SLIDE



Annabel 13,4 m<sup>2</sup> Bausatz ohne Schiebetür-Elemente

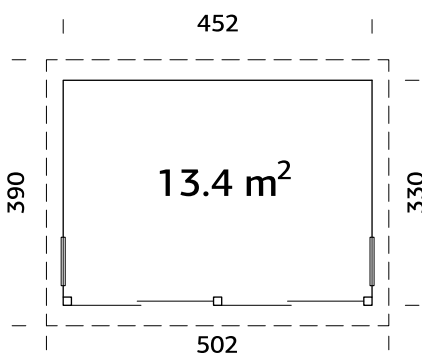

## PRODUKTBESCHREIBUNG

**Wandaußenmaße:** 452x330 cm

**Umbauter Raum:** 37,4 m<sup>3</sup>

**Tür:** Schiebetürelement

**Türglas:** Gehärtetes Glas, 5 mm

**Fenstertyp:** Summer

**Fensterglas:**

Doppelglas, 3-9-3 mm

**Maße Fensteröffnung:** 57x165 cm

**Türen, Durchgangsmaß:**

96x196 cm

**Dachbretter:** 19 mm

**Dachfläche:** 20,0 m<sup>2</sup>

**Dachneigung:** 9,0°

**Bruttogrundfläche:** 15,1 m<sup>2</sup>

## OPTIONAL

Dachpappe: 3 Rollen, SBS-Dacheindeckung: 3 Rollen, Dachpappennägel, EPDM Folie, Regenrinnen, zusätzliche Türen und Fenster.

Vorgefertigte Wandelemente  
Windsperre inklusive  
Trendiger Look! Wandbretter feinsägerau

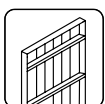

18+70 mm

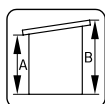

A: 205 cm  
B: 294 cm

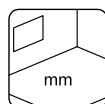

Inklusive  
19 mm



Slide  
ESG Glas 4 mm

## VORGEFERTIGTE PALMAKO NORDIC+ HÄUSER MIT EINER ELEMENTSTÄRKE VON 160 MM

Dieser Haustyp ist für eine ganzjährige Nutzung ausgelegt und bietet daher vielseitige Verwendungszwecke. Dank der Elementbauweise kann eine bis zu 95 mm starke Isolierung in die Gefache eingebracht werden. Sämtliche Fenster sind mit Isolierverglasung ausgestattet und öffnen nach außen, die Türen haben eine 40 mm starke EPS Isolierung.

Die vorgefertigten Wandelemente sind innenseitig mit einer Windschutzfolie verkleidet. Dadurch sind diese Häuser äußerst witterungsbeständig und besonders regen- und windabweisend. Sämtliche Gefache können mit einer bis zu 95 mm starken Isolierung versehen werden, inklusive des Dachaufbaus. Für eine bessere Durchlüftung des Gebäudes werden nach der Verkleidung Lüftungslatten hinzugefügt. Alle Häuser verfügen über eine doppelte Verglasung und nach außen öffnende Fenster. Die Modelle haben isolierte Türen aus 40 mm EPS (expandiertes Polystyrol).

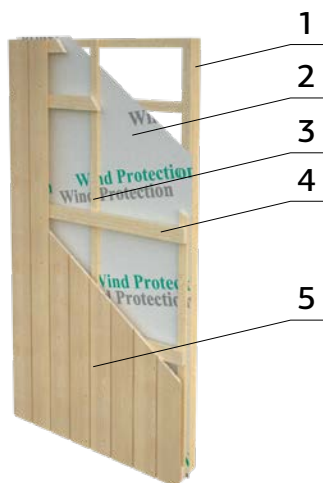

Der nebenstehende Querschnitt durch ein Wandelement zeigt dessen Aufbau. Die Wandstärke der Nordic+ Garagen beträgt 160 mm und setzt sich wie folgt zusammen:

1. 44 x 95 mm Rahmen und Querriegel
2. Windschutzfolie
3. 19 x 45 mm Lüftungslatten
4. 28 x 70 mm Verkleidungsstützen
5. 18 mm sägefines Fassadenbrett

### Ein Bausatz - viele Häuser!

Jedes Modell beinhaltet eine Reihe von Wand- und Fenster-/Tür-Elementen, die auf unterschiedliche Weise angeordnet werden können. Somit kann jedes Haus ein individuelles Aussehen erhalten.

## PALMAKO NORDIC+ HAUS CHARLOTTE 21,5 m<sup>2</sup>



CHARLOTTE OPTION 1



CHARLOTTE OPTION 2



CHARLOTTE OPTION 3



CHARLOTTE OPTION 4





# PALMAKO NORDIC+ HAUS CHARLOTTE 21,5 m<sup>2</sup>

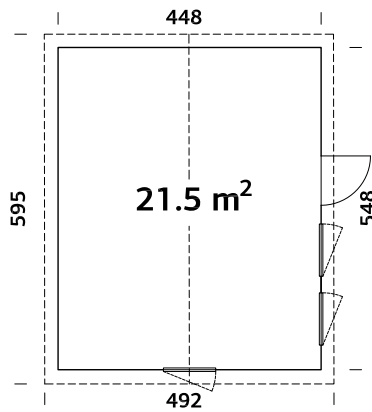

Tür- und Fensterelemente können versetzt werden

Doppelverglast

Trendiger Look! Wandbretter feinsägerau

Vorgefertigte Wandelemente

Windsperre inklusive



160 mm

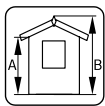

A: 216 cm  
B: 326 cm

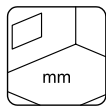

Inklusive  
19 mm

## PRODUKTBESCHREIBUNG

**Wandaußenmaße:**

448x548 cm

**Umbauter Raum:** 55,4 m<sup>3</sup>

**Tür-/Fenstertyp:** Summer

**Tür-/Fensterglas:**

Doppelglas, 3-9-3 mm

**Maße Fensteröffnung:**

57x165, 69x38 cm

**Türen, Durchgangsmaß:**

78x191 cm

**Türschwelle:** Holz

**Dachbretter:** 19 mm

**Dachfläche:** 30,4 m<sup>2</sup>

**Dachneigung:** 20,0°

**Bruttogrundfläche:** 24,6 m<sup>2</sup>

## OPTIONAL

Dachpappe: 7 Rollen, SBS-Dacheindeckung: 7 Rollen, Schindeln: 13 Pakete, Dachpappennägel, Regenrinnen, Schleppdach, zusätzliche Türen und Fenster.

# PALMAKO NORDIC+ HAUS PERNILLA 21,5 m<sup>2</sup>

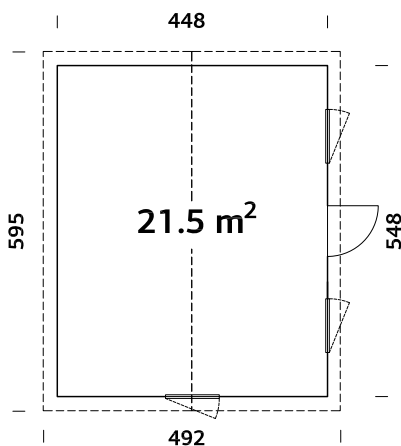

Tür- und Fensterelemente können versetzt werden

Doppelverglast

Trendiger Look! Wandbretter feinsägerau

Vorgefertigte Wandelemente

Windsperre inklusive

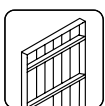

160 mm

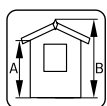

A: 216 cm  
B: 326 cm

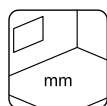

Inklusive  
19 mm

## PRODUKTBESCHREIBUNG

**Wandaußenmaße:**

448x548 cm

**Umbauter Raum:** 55,4 m<sup>3</sup>

**Tür-/Fenstertyp:** Summer

**Tür-/Fensterglas:**

Doppelglas, 3-9-3 mm

**Maße Fensteröffnung:**

69x38 cm, 69x86 cm

**Türen, Durchgangsmaß:**

78x181 cm

**Türschwelle:** Holz

**Dachbretter:** 19 mm

**Dachfläche:** 30,4 m<sup>2</sup>

**Dachneigung:** 20,0°

**Bruttogrundfläche:** 24,6 m<sup>2</sup>

## OPTIONAL

Dachpappe: 7 Rollen, SBS-Dacheindeckung: 7 Rollen, Schindeln: 13 Pakete, Dachpappennägel, Regenrinnen, Schleppdach, zusätzliche Türen und Fenster.

# PALMAKO NORDIC+ HAUS ANNIKA 21,5 m<sup>2</sup>

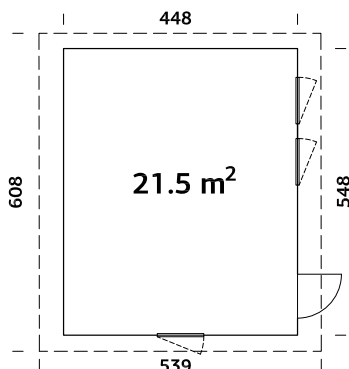

Tür- und Fensterelemente können versetzt werden  
 Doppelverglast  
 Trendiger Look! Wandbretter feinsägerau  
 Vorgefertigte Wandelemente  
 Windsperre inklusive



160 mm

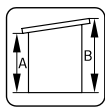

A: 216 cm  
 B: 311 cm

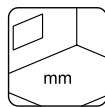

Inklusive  
 19 mm

## PRODUKTBESCHREIBUNG

### Wandaußenmaße:

448x548 cm

Umbauter Raum: 55,0 m<sup>3</sup>

Tür-/Fenstertyp: Summer

Tür-/Fensterglas:

Doppelglas, 3-9-3 mm

### Maße Fensteröffnung:

57x165 cm

Türen, Durchgangsmaß:

78x191 cm

Türschwelle: Holz

Dachbretter: 19 mm

Dachfläche: 33,2 m<sup>2</sup>

Dachneigung: 7,0°

Bruttogrundfläche: 24,6 m<sup>2</sup>

## OPTIONAL

Dachpappe: 6 Rollen, SBS-Dacheindeckung: 6 Rollen, Dachpappennägel, EPDM Folie, Regenrinnen, zusätzliche Türen und Fenster.

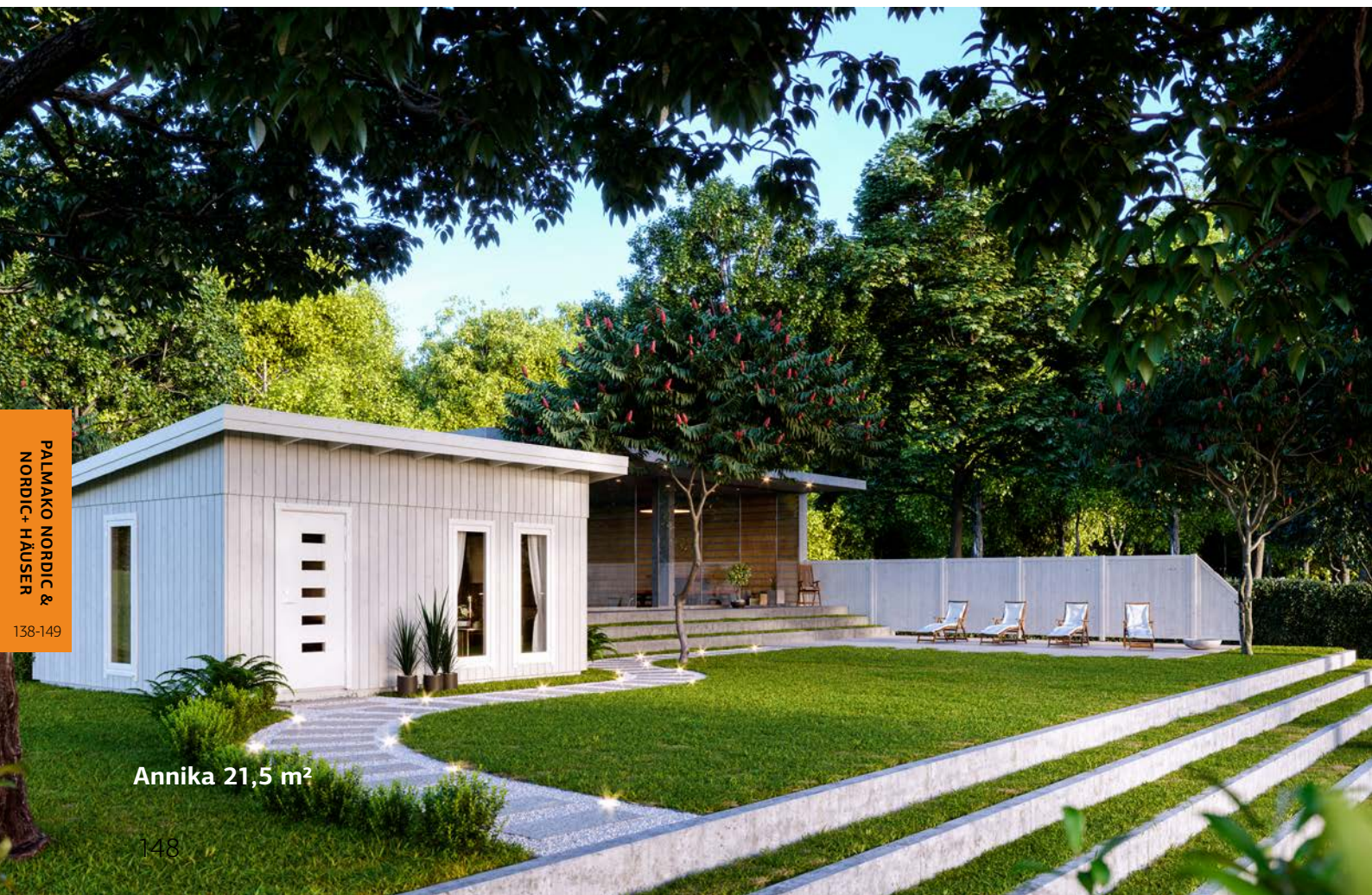

Annika 21,5 m<sup>2</sup>



# ZUSATZARTIKEL

SIEHE UNTER ZUSATZARTIKEL, SEITE 344-368

Haus	Art.-Nr.	SBS Dacheindeckung.		Schindelein <sup>1</sup> , Pakete	Dachpappentiegel, 1 kg	EPDM Folie	Regenrinnen
		Dachpappe, Rollen	Rollen				
Ly 13,6 m <sup>2</sup>	101147	107210 5 Rollen	107214 5 Rollen	8 Pakete	107950		106632
Hedwig 13,6 m <sup>2</sup>	101163	107210 5 Rollen	107214 5 Rollen	8 Pakete	107950		106632
Erta 13,6 m <sup>2</sup>	101151	107210 5 Rollen	107214 5 Rollen		107950	2 x 111847	107375
Simone 13,6 m <sup>2</sup>	109000	107210 5 Rollen	107214 5 Rollen		107950	2 x 111847	107375
Annabel 13,4 m <sup>2</sup> Slide	108994	107210 3 Rollen	107214 3 Rollen		107950	2 x 111847	107375
Annabel 13,4 m <sup>2</sup> Ktt	109044	107210 3 Rollen	107214 3 Rollen		107950	2 x 111847	107375
Charlotte 21,5 m <sup>2</sup>	101253	107210 7 Rollen	107214 7 Rollen	13 Pakete	2x 107950		106632
Perilla 21,5 m <sup>2</sup>	101261	107210 7 Rollen	107214 7 Rollen	13 Pakete	2x 107950		106632
Annika 21,5 m <sup>2</sup>	101257	107210 6 Rollen	107214 6 Rollen		107950	3 x 111847	106626 + 106627

<sup>1</sup> Dachschindelein sind in jeweils vier Farben erhältlich: 107180 = schwarz, 107182 = rot, 107183 = grün, 107181 = braun.





Hanna 20,3 m<sup>2</sup>





# PAVILLONS



# PAVILLONS

NEU!



PALMAKO PAVILLON  
MELANIE LOW 7,0 m<sup>2</sup>



PALMAKO PAVILLON  
MELANIE 7,0 m<sup>2</sup>



PALMAKO PAVILLON  
MELANIE 6,9 m<sup>2</sup>



PALMAKO PAVILLON  
MELANIE 9,9 m<sup>2</sup>



PALMAKO PAVILLON  
MELANIE 7,0+8,1 m<sup>2</sup>



PALMAKO PAVILLON  
HANNA 7,6 m<sup>2</sup>



PALMAKO PAVILLON  
HANNA 14,1 m<sup>2</sup>



PALMAKO PAVILLON  
HANNA 20,3 m<sup>2</sup>



PALMAKO PAVILLON  
VERONICA 2 6,7 m<sup>2</sup>



PALMAKO PAVILLON  
VERONICA 4 6,7 m<sup>2</sup>



PALMAKO PAVILLON  
VERONICA 4 9,2 m<sup>2</sup>



PALMAKO PAVILLON  
VERONICA 7 9,2 m<sup>2</sup>



PALMAKO PAVILLON  
BETTY 9,0 m<sup>2</sup>



PALMAKO PAVILLON  
BETTY 9,9 m<sup>2</sup>



PALMAKO PAVILLON  
BETTY 18,0 m<sup>2</sup>



PALMAKO PAVILLON  
BETTY 25,0 m<sup>2</sup>



PALMAKO PAVILLON  
JULIE 10,5 m<sup>2</sup>



PALMAKO PAVILLON  
LUCY 12,2 m<sup>2</sup>

NEU!



PALMAKO PAVILLON  
ISABELLA 10,9 m<sup>2</sup>



PALMAKO PAVILLON  
ISABELLA 14,7 m<sup>2</sup>

NEU!



PALMAKO PAVILLON  
ISABELLA 22,2 m<sup>2</sup>

NEU!



PALMAKO GLASHAUS  
EMILIA 5,4 m<sup>2</sup>



PALMAKO GLASHAUS  
EMILIA 8,2 m<sup>2</sup>



PALMAKO EMILIA  
GERÄTEHAUS 4,0 m<sup>2</sup>



PALMAKO GLASHAUS  
EMILIA 13,8 m<sup>2</sup>



PALMAKO GLASHAUS  
EMILIA 19,1 m<sup>2</sup>



PALMAKO GRILLKOTA  
EVA 8,7 m<sup>2</sup>



PALMAKO GRILLKOTA  
EVA 11,4 m<sup>2</sup>



# PALMAKO PAVILLON MELANIE LOW 7,0 m<sup>2</sup> NEU!

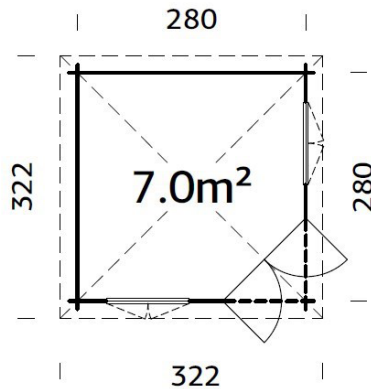

## OBERFLÄCHENBEHANDLUNG

Verfügbar mit werkseitiger Tauchgrundierung

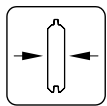

28 mm

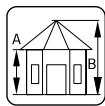

A: 217 cm  
B: 245 cm

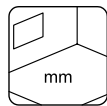

Inklusive  
19 mm

## PRODUKTBESCHREIBUNG

**Bohlenmaße:** 300x300 cm

**Umbauter Raum:** 16,3 m<sup>3</sup>

**Tür-/Fenstertyp:**

Garden

**Fensterglas:**

Echtglas, 4 mm

**Türglas:** Gehärtetes Glas,  
4 mm

**Maße Fensteröffnung:**

90x144 cm

**Türen, Durchgangsmaß:**

134x175 cm

**Türschwelle:** niedrig,  
abgedeckt mit Edelstahl

**Dachbretter:** 16 mm

**Dachfläche:** 10,2 m<sup>2</sup>

**Dachneigung:** 8,0°

**Bruttogrundfläche:** 7,8 m<sup>2</sup>



## OPTIONAL

Dachpappe: 2 Rollen, SBS-Dacheindeckung: 2  
Rollen, Dachpappennägel, Regenrinnen, EPDM  
Folie, zusätzliche Türen und Fenster.



Sprossenprofil  
16x24 mm

# PALMAKO PAVILLON MELANIE 7,0 m<sup>2</sup>

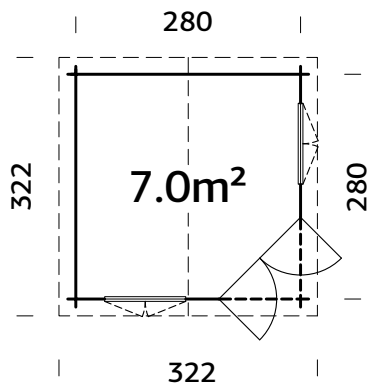

## OBERFLÄCHENBEHANDLUNG

Verfügbar mit werkseitiger Tauchgrundierung

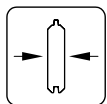

28 mm

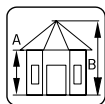

A: 217 cm  
B: 297 cm

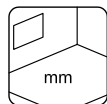

Inklusive  
19 mm

## PRODUKTBESCHREIBUNG

**Bohlenmaße:** 300x300 cm

**Umbauter Raum:** 17,4 m<sup>3</sup>

**Tür-/Fenstertyp:**

Garden

**Fensterglas:**

Echtglas, 4 mm

**Türglas:** Gehärtetes Glas,  
4 mm

**Maße Fensteröffnung:**

90x144 cm

**Türen, Durchgangsmaß:**

134x175 cm

**Türschwelle:** niedrig,  
abgedeckt mit Edelstahl

**Dachbretter:** 16 mm

**Dachfläche:** 11,9 m<sup>2</sup>

**Dachneigung:** 25,0°

**Bruttogrundfläche:** 7,8 m<sup>2</sup>



## OPTIONAL

Schindeln: 6 Pakete, Dachpappennägel,  
zusätzliche Türen und Fenster.



Sprossenprofil  
16x24 mm

# PALMAKO PAVILLON MELANIE 6,9 m<sup>2</sup>



## PRODUKTBESCHREIBUNG

**Bohlenmaße:** 300x300 cm

**Umbauter Raum:** 16,3 m<sup>3</sup>

**Tür-/Fenstertyp:**

Garden+

**Fensterglas:** Doppelglas,  
3-6-3 mm

**Türglas:** Doppelglas,  
gehärtet, 4-6-4 mm

**Maße Fensteröffnung:**  
90x123 cm

**Türen, Durchgangsmaß:**  
114x186 cm

**Türschwelle:** niedrig,  
abgedeckt mit Edelstahl

**Dachbretter:** 16 mm

**Dachfläche:** 8,4 m<sup>2</sup>

**Dachneigung:** 25,0°

**Bruttogrundfläche:** 7,8 m<sup>2</sup>

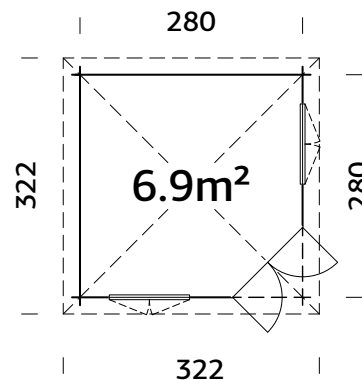

Doppelverglast

## OBERFLÄCHENBEHANDLUNG

Verfügbar mit werkseitiger Tauchgrundierung



Sprossenprofil  
16x24 mm

## OPTIONAL

Schindeln: 6 Pakete,  
Dachpappennägel, zusätzliche  
Türen und Fenster.

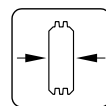

44 mm

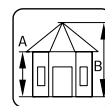

A: 222 cm  
B: 308 cm

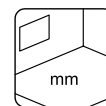

Inklusive  
19 mm

# PALMAKO PAVILLON MELANIE 9,9 m<sup>2</sup>



## PRODUKTBESCHREIBUNG

**Bohlenmaße:**

350x350 cm

**Umbauter Raum:** 27,0 m<sup>3</sup>

**Tür-/Fenstertyp:** Garden+

**Fensterglas:** Doppelglas,  
3-6-3 mm

**Türglas:** Doppelglas, gehärtet,  
4-6-4 mm

**Maße Fensteröffnung:**  
90x123 cm

**Türen, Durchgangsmaß:**  
114x186 cm

**Türschwelle:** niedrig,  
abgedeckt mit Edelstahl

**Dachbretter:** 19 mm

**Dachfläche:** 17,0 m<sup>2</sup>

**Dachneigung:** 24,5°

**Bruttogrundfläche:** 10,9 m<sup>2</sup>

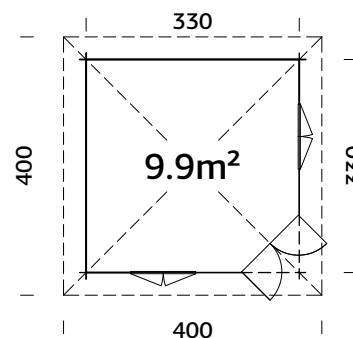

Doppelverglast

## OBERFLÄCHENBEHANDLUNG

Verfügbar mit werkseitiger Tauchgrundierung

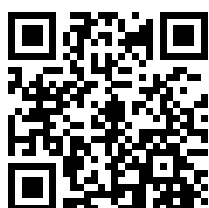

Scannen Sie diesen QR-code, um  
sich das Aufbauvideo für Melanie  
9,9 m<sup>2</sup> anzusehen.



Sprossenprofil  
16x24 mm

## OPTIONAL

Schindeln: 8 Pakete, Dachpappennägel,  
zusätzliche Türen und Fenster.

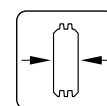

44 mm

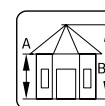

A: 233 cm  
B: 325 cm

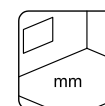

Inklusive  
19 mm



# PALMAKO PAVILLON MELANIE 7,0+8,1 m<sup>2</sup>

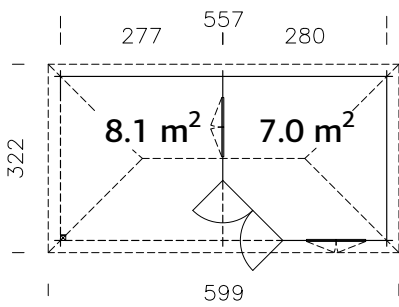

Kann auch  
spiegelverkehrt  
aufgebaut werden.



## OBERFLÄCHENBEHANDLUNG

Verfügbar mit werkseitiger Tauchgrundierung

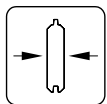

28 mm

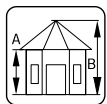

A: 228 cm  
B: 307 cm

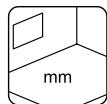

Inklusive  
19 mm

## PRODUKTBESCHREIBUNG

### Bohlenmaße:

577x300 cm

**Umbauter Raum:** 18,6+21,0 m<sup>3</sup>

**Schleppdach:** 277x280 cm

**Tür-/Fenster typ:** Garden

**Fensterglas:** Echtglas, 4 mm

**Türglas:** Gehärtetes Glas, 4 mm

**Maße Fensteröffnung:**

90x144 cm

**Türen, Durchgangsmaß:**

134x175 cm

**Türschwelle:** niedrig, abgedeckt

mit Edelstahl

**Dachbretter:** 16 mm

**Dachfläche:** 20,8 m<sup>2</sup>

**Dachneigung:** 24,7°

**Bruttogrundfläche:** 15,6 m<sup>2</sup>



## OPTIONAL

Schindeln: 10 Pakete,

Dachpappennägel, Regenrinnen,  
zusätzliche Türen und Fenster.



Sprossenprofil  
16x24 mm



Melanie 7,0+8,1 m<sup>2</sup>

# PALMAKO PAVILLON HANNA 7,6 m<sup>2</sup>



Sprossenprofil  
16x24 mm

## PRODUKTBESCHREIBUNG

- Durchmesser:** 303 cm
- Umbauter Raum:** 19,6 m<sup>3</sup>
- Tür-/Fenstertyp:**  
Garden
- Fensterglas:**  
Echtglas, 4 mm
- Türglas:** Gehärtetes Glas,  
4 mm
- Maße Fensteröffnung:**  
90x123 cm
- Türen, Durchgangsmaß:**  
114x186 cm
- Türschwelle:** niedrig,  
abgedeckt mit Edelstahl
- Dachbretter:** 16 mm
- Dachfläche:** 14,8 m<sup>2</sup>
- Dachneigung:** 32,0°
- Bruttogrundfläche:** 8,0 m<sup>2</sup>

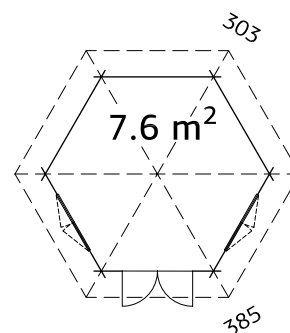

Vorgefertigte Dachelemente

## OBERFLÄCHENBEHANDLUNG

Verfügbar mit werkseitiger Tauchgrundierung

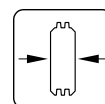

34 mm

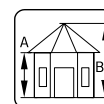

A: 227 cm  
B: 336 cm

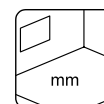

Inklusive  
19 mm

## OPTIONAL

Schindeln: 8 Pakete,  
Dachpappennägel, zusätzliche  
Türen und Fenster.

# PALMAKO PAVILLON HANNA 14,1 m<sup>2</sup>



Sprossenprofil  
16x24 mm

## PRODUKTBESCHREIBUNG

- Durchmesser:** 421 cm
- Umbauter Raum:** 38,3 m<sup>3</sup>
- Tür-/Fenstertyp:**  
Garden+
- Fensterglas:** Doppelglas,  
3-6-3 mm
- Türglas:** Doppelglas, gehärtet,  
4-6-4 mm
- Maße Fensteröffnung:**  
90x123 cm
- Türen, Durchgangsmaß:**  
114x186 cm
- Türschwelle:** niedrig,  
abgedeckt mit Edelstahl
- Dachbretter:** 16 mm
- Dachfläche:** 24,0 m<sup>2</sup>
- Dachneigung:** 32,0°
- Bruttogrundfläche:** 14,7 m<sup>2</sup>

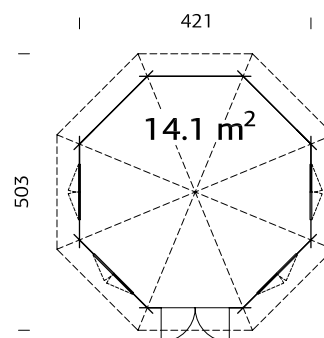

Doppelverglast  
Vorgefertigte Dachelemente

## OBERFLÄCHENBEHANDLUNG

Verfügbar mit werkseitiger Tauchgrundierung

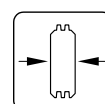

44 mm

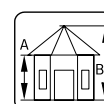

A: 222 cm  
B: 371 cm

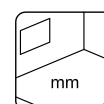

Inklusive  
19 mm

## OPTIONAL

Schindeln: 12 Pakete,  
Dachpappennägel, zusätzliche  
Türen und Fenster.



# PALMAKO PAVILLON HANNA 20,3 m<sup>2</sup>

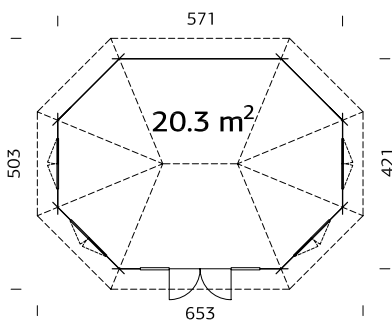

Sprossenprofil  
16x24 mm

Doppelverglast  
Vorgefertigte Dachelemente

## OBERFLÄCHENBEHANDLUNG

Verfügbar mit werkseitiger Tauchgrundierung

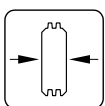

44 mm

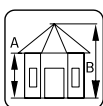

A: 222 cm  
B: 371 cm

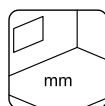

Inklusive  
19 mm

## PRODUKTBESCHREIBUNG

**Durchmesser:** 421/571 cm

**Umbauter Raum:** 53,5 m<sup>3</sup>

**Tür-/Fenstertyp:**

Garden+

**Fensterglas:** Doppelglas,  
3-6-3 mm

**Türglas:** Doppelglas,  
gehärtet, 4-6-4 mm

**Maße Fensteröffnung:**  
90x123 cm

**Türen, Durchgangsmaß:**  
120x183 cm

**Türschwelle:** niedrig,  
abgedeckt mit Edelstahl

**Dachbretter:** 16 mm

**Dachfläche:** 32,6 m<sup>2</sup>

**Dachneigung:** 32,0°

**Bruttogrundfläche:** 21,0 m<sup>2</sup>

## OPTIONAL

Schindeln: 16 Pakete, Dachpappennägel, zusätzliche Türen und Fenster.

# PALMAKO PAVILLON VERONICA 2 6,7 m<sup>2</sup>



Sprossenprofil  
16x24 mm

## PRODUKTBESCHREIBUNG

- Durchmesser:** 289 cm
- Umbauter Raum:** 16,4 m<sup>3</sup>
- Tür-/Fenstertyp:** Garden+
- Fensterglas:** Doppelglas, 3-6-3 mm
- Türglas:** Doppelglas, gehärtet, 4-6-4 mm
- Maße Fensteröffnung:** 102x104 cm
- Türen, Durchgangsmaß:** 102x174 cm
- Türschwelle:** niedrig, abgedeckt mit Edelstahl
- Dachbretter:** 16 mm
- Dachfläche:** 12,6 m<sup>2</sup>
- Dachneigung:** 32,0°
- Bruttogrundfläche:** 6,9 m<sup>2</sup>

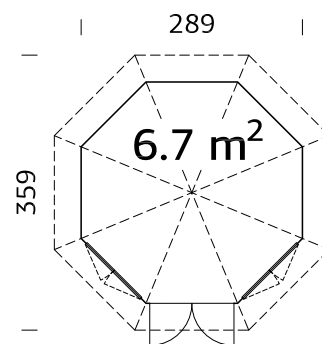

Doppelverglast  
Vorgefertigte Wand- und Dachelemente

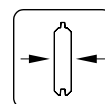

28 mm

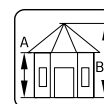

A: 215 cm  
B: 310 cm

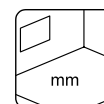

Inklusive  
19 mm

## OPTIONAL

- Schindeln: 7 Pakete,
- Dachpappennägel, zusätzliche
- Türen und Fenster.

# PALMAKO PAVILLON VERONICA 4 6,7 m<sup>2</sup>



Sprossenprofil  
16x24 mm

## PRODUKTBESCHREIBUNG

- Durchmesser:** 289 cm
- Umbauter Raum:** 16,4 m<sup>3</sup>
- Tür-/Fenstertyp:** Garden+
- Fensterglas:** Doppelglas, 3-6-3 mm
- Türglas:** Doppelglas, gehärtet, 4-6-4 mm
- Maße Fensteröffnung:** 102x104 cm
- Türen, Durchgangsmaß:** 102x174 cm
- Türschwelle:** niedrig, abgedeckt mit Edelstahl
- Dachbretter:** 16 mm
- Dachfläche:** 12,6 m<sup>2</sup>
- Dachneigung:** 32,0°
- Bruttogrundfläche:** 6,9 m<sup>2</sup>

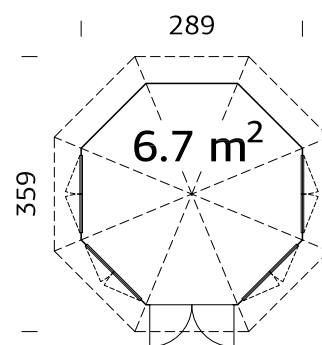

Doppelverglast  
Vorgefertigte Wand- und Dachelemente

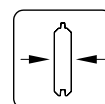

28 mm

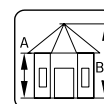

A: 215 cm  
B: 310 cm

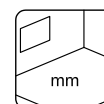

Inklusive  
19 mm

## OPTIONAL

- Schindeln: 7 Pakete,
- Dachpappennägel, zusätzliche
- Türen und Fenster.



# PALMAKO PAVILLON VERONICA 4 9,2 m<sup>2</sup>

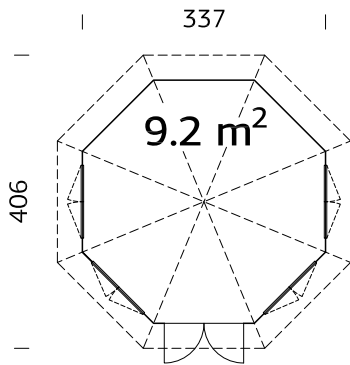

Doppelverglast  
Vorgefertigte Wand- und Dachelemente

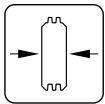

34 mm

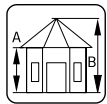

A: 222 cm  
B: 326 cm

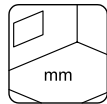

Inklusive  
19 mm

## PRODUKTBESCHREIBUNG

- Durchmesser:** 337 cm
- Umbauter Raum:** 23,4 m<sup>3</sup>
- Tür-/Fenstertyp:** Garden+
- Fensterglas:** Doppelglas, 3-6-3 mm
- Türglas:** Doppelglas, gehärtet, 4-6-4 mm
- Maße Fensteröffnung:** 90x123 cm
- Türen, Durchgangsmaß:** 120x181 cm
- Türschwelle:** niedrig, abgedeckt mit Edelstahl
- Dachbretter:** 16 mm
- Dachfläche:** 15,3 m<sup>2</sup>
- Dachneigung:** 32,0°
- Bruttogrundfläche:** 9,4 m<sup>2</sup>



Sprossenprofil  
16x24 mm

## OPTIONAL

Schindeln: 9 Pakete,  
Dachpappennägel, zusätzliche  
Türen und Fenster.

# PALMAKO PAVILLON VERONICA 7 9,2 m<sup>2</sup>

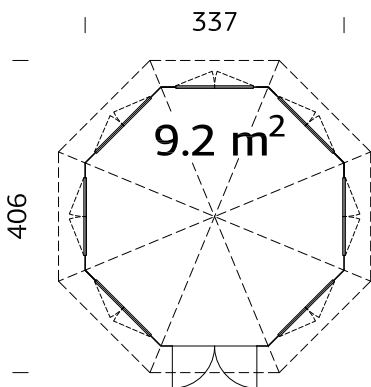

Doppelverglast  
Vorgefertigte Wand- und Dachelemente

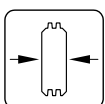

34 mm

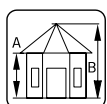

A: 222 cm  
B: 326 cm

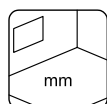

Inklusive  
19 mm

## PRODUKTBESCHREIBUNG

- Durchmesser:** 337 cm
- Umbauter Raum:** 23,4 m<sup>3</sup>
- Tür-/Fenstertyp:** Garden+
- Fensterglas:** Doppelglas, 3-6-3 mm
- Türglas:** Doppelglas, gehärtet, 4-6-4 mm
- Maße Fensteröffnung:** 90x123 cm
- Türen, Durchgangsmaß:** 120x181 cm
- Türschwelle:** niedrig, abgedeckt mit Edelstahl
- Dachbretter:** 16 mm
- Dachfläche:** 15,3 m<sup>2</sup>
- Dachneigung:** 32,0°
- Bruttogrundfläche:** 9,4 m<sup>2</sup>



Sprossenprofil  
16x24 mm

## OPTIONAL

Schindeln: 9 Pakete,  
Dachpappennägel, zusätzliche Tür.

# PALMAKO PAVILLON BETTY 9,0 m<sup>2</sup>

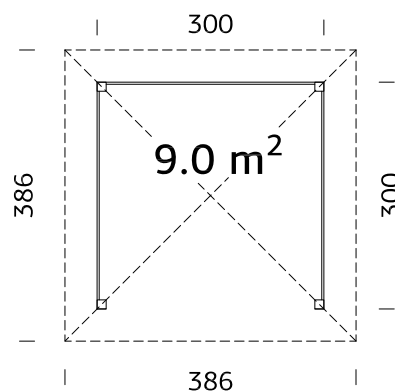

Starke Pfosten aus Leimholz

## PRODUKTBESCHREIBUNG

### Maße:

300x300 cm

Umbauter Raum: 21,9 m<sup>3</sup>

Dachbretter: 19 mm

Dachfläche: 15,4 m<sup>2</sup>

Dachneigung: 25,0°

Bruttogrundfläche: 9,0 m<sup>2</sup>

## OPTIONAL

Fußboden, Schindeln: 8 Pakete, Dachpappennägel.

## OBERFLÄCHENBEHANDLUNG

Verfügbar mit werkseitiger Tauchgrundierung

Verfügbar mit werkseitiger Lackierung

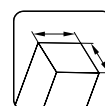

120x120 mm

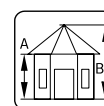

A: 223 cm  
B: 323 cm

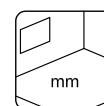

NB! Fußboden als Option! 28 mm, imprägniert

# PALMAKO PAVILLON BETTY 9,9 m<sup>2</sup>

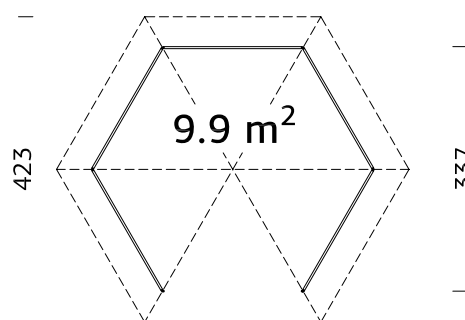

Starke Pfosten aus Leimholz

## PRODUKTBESCHREIBUNG

Durchmesser: 337 cm

Umbauter Raum: 23,0 m<sup>3</sup>

Dachbretter: 19 mm

Dachfläche: 16,7 m<sup>2</sup>

Dachneigung: 25,0°

Bruttogrundfläche: 9,9 m<sup>2</sup>

## OPTIONAL

Fußboden, Schindeln: 9 Pakete, Dachpappennägel.

## OBERFLÄCHENBEHANDLUNG

Verfügbar mit werkseitiger Tauchgrundierung

Verfügbar mit werkseitiger Lackierung

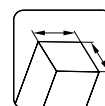

120x120 mm

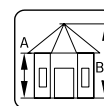

A: 204 cm  
B: 313 cm

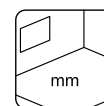

NB! Fußboden als Option! 28 mm, imprägniert





# PALMAKO PAVILLON BETTY 18,0 m<sup>2</sup>

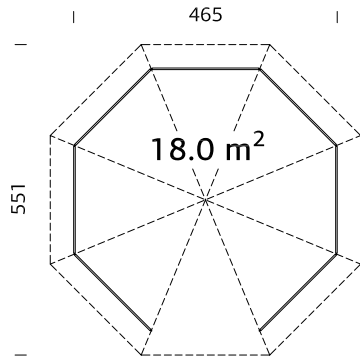

Starke Pfosten aus Leimholz



## OBERFLÄCHENBEHANDLUNG

Verfügbar mit werkseitiger Tauchgrundierung

Verfügbar mit werkseitiger Lackierung

## PRODUKTBESCHREIBUNG

Durchmesser: 465 cm

Dachbretter: 19 mm

Dachneigung: 25,0°

Umbauter Raum: 46,0 m<sup>3</sup>

Dachfläche: 27,2 m<sup>2</sup>

Bruttogrundfläche: 18,0 m<sup>2</sup>

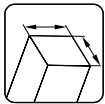

120x120 mm

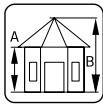

A: 207 cm  
B: 346 cm

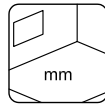

NB! Fußboden  
als Option! 28  
mm, imprägniert

## OPTIONAL

Fußboden, Schindeln: 14 Pakete, Dachpappennägel.

# PALMAKO PAVILLON BETTY 25,0 m<sup>2</sup>

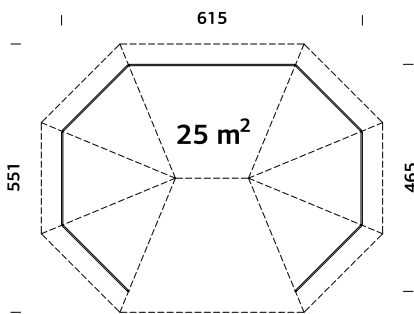

Starke Pfosten aus Leimholz



## OBERFLÄCHENBEHANDLUNG

Verfügbar mit werkseitiger Tauchgrundierung

Verfügbar mit werkseitiger Lackierung

## PRODUKTBESCHREIBUNG

Durchmesser: 467/617 cm

Dachbretter: 19 mm

Dachneigung: 25,0°

Umbauter Raum: 64,0 m<sup>3</sup>

Dachfläche: 36,8 m<sup>2</sup>

Bruttogrundfläche: 25,0 m<sup>2</sup>

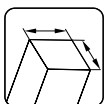

120x120 mm

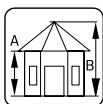

A: 207 cm  
B: 362 cm

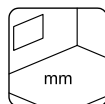

NB! Fußboden  
als Option! 28  
mm, imprägniert

## OPTIONAL

Fußboden, Schindeln: 17 Pakete, Dachpappennägel.

# PALMAKO PAVILLON JULIE 10,5 m<sup>2</sup>

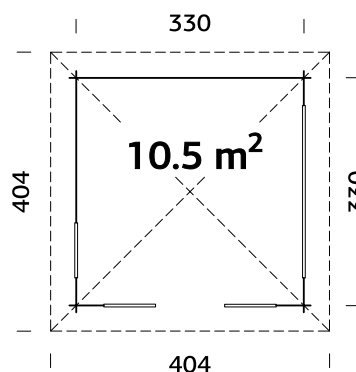

Terrassenbretter imprägniert

## PRODUKTBESCHREIBUNG

**Bohlenmaße:**

350x350 cm

**Umbauter Raum:** 26,0 m<sup>3</sup>

**Dachbretter:** 19 mm

**Dachfläche:** 17,6 m<sup>2</sup>

**Dachneigung:** 24,7°

**Bruttogrundfläche:** 10,9 m<sup>2</sup>

## OBERFLÄCHENBEHANDLUNG

Verfügbar mit werkseitiger Tauchgrundierung

Verfügbar mit werkseitiger Lackierung

## OPTIONAL

Schindeln: 9 Pakete, Dachpappennägel.

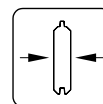

28 mm

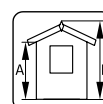

A: 217 cm  
B: 310 cm

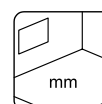

Inklusive  
19 mm

# PALMAKO PAVILLON LUCY 12,2 m<sup>2</sup>

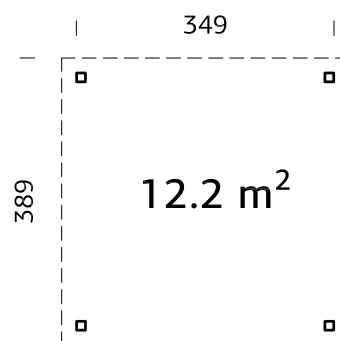

Starke Pfosten aus Leimholz

## PRODUKTBESCHREIBUNG

**Maße:** 349x349 cm

**Umbauter Raum:** 27,5 m<sup>3</sup>

**Dachbretter:** 19 mm

**Dachfläche:** 15,1 m<sup>2</sup>

**Dachneigung:** 1,3°

**Bruttogrundfläche:** 12,2 m<sup>2</sup>

## OBERFLÄCHENBEHANDLUNG

Verfügbar mit werkseitiger Tauchgrundierung

Verfügbar mit werkseitiger Lackierung

## OPTIONAL

Dachpappe: 3 Rollen, SBS-Dacheindeckung: 3 Rollen, Dachpappennägel, EPDM Folie, Regenrinnen, Wandelement (Holz/Glas).



NB! Die Wandelemente als Option! Siehe unter Zusatzartikeln.

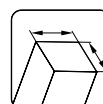

120x120 mm

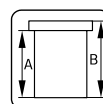

A: 230 cm  
B: 254 cm

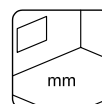

-



# PALMAKO PAVILLON ISABELLA 10,9 m<sup>2</sup>

NEU!

**NEU!**  
ALUMINIUM TÜREN  
UND FENSTER



Kann auch spiegelverkehrt aufgebaut werden.

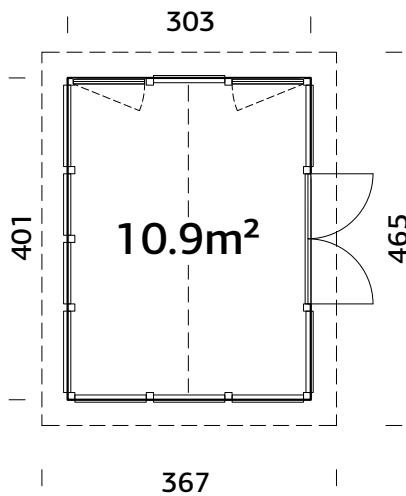

## PRODUKTBESCHREIBUNG

**Wandaußenmaße:** 303x401 cm

**Umbauter Raum:** 27,3 m<sup>3</sup>

**Tür-/Fensterotyp:** Alu SG

**Fensterglas:** Echtglas, 4 mm

**Türglas:** ESG 4 mm

**Festes Fenster, liches Maß:**

78x153 cm

**Maße Fensteröffnung:** 78x153 cm

**Türen, Durchgangsmaß:**

176x203 cm

**Türschwelle:** niedrig, abgedeckt  
mit Edelstahl

**Dachbretter:** 16 mm

**Dachfläche:** 18,1 m<sup>2</sup>

**Dachneigung:** 20,0°

**Bruttogrundfläche:** 12,2 m<sup>2</sup>

## OPTIONAL

Dachpappe: 3 Rollen, SBS-Dacheindeckung: 3 Rollen, Schindeln: 8 Pakete,

Dachpappennägel, Regenrinnen.

Aluminium Türen und Fenster

## OBERFLÄCHENBEHANDLUNG

Verfügbar mit werkseitiger Tauchgrundierung

Verfügbar mit werkseitiger Lackierung

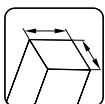

90x90 mm

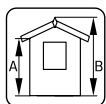

**A:** 226 cm  
**B:** 297 cm

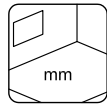

mm



**Aluminium Fenster**  
Echtglas, 4 mm



**Aluminium Tür**  
ESG Glas 4 mm

# PALMAKO PAVILLON ISABELLA 14,7 m<sup>2</sup>

NEU!

NEU!  
ALUMINIUM TÜREN  
UND FENSTER



Kann auch spiegelverkehrt aufgebaut werden.

## PRODUKTBESCHREIBUNG

**Wandaußenmaße:** 401x401 cm

**Umbauter Raum:** 38,2 m<sup>3</sup>

**Tür-/Fenster typ:** Alu SG

**Fensterglas:** Echtglas, 4 mm

**Türglas:** ESG 4 mm

**Festes Fenster, lichtet Maß:**

78x153 cm, 114x50 cm

**Maße Fensteröffnung:** 78x153 cm

**Türen, Durchgangsmaß:**

176x203 cm

**Türschwelle:** niedrig, abgedeckt  
mit Edelstahl

**Dachbretter:** 16 mm

**Dachfläche:** 22,9 m<sup>2</sup>

**Dachneigung:** 20,0°

**Bruttogrundfläche:** 16,1 m<sup>2</sup>

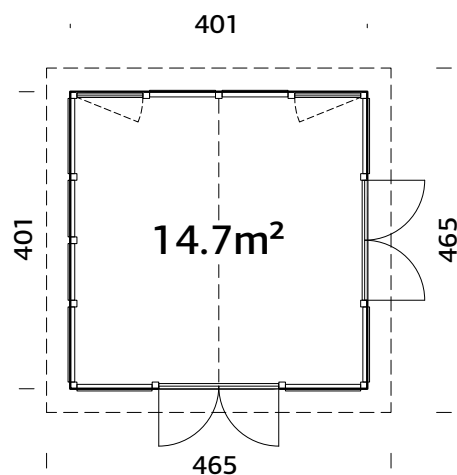

## OPTIONAL

Dachpappe: 4 Rollen, SBS-Dacheindeckung: 4 Rollen, Schindeln: 9 Pakete,

Dachpappennägel, Regenrinnen.



**Aluminium Fenster**  
Echtglas, 4 mm



**Aluminium Tür**  
ESG Glas 4 mm

Aluminium Türen und Fenster

## OBERFLÄCHENBEHANDLUNG

Verfügbar mit werkseitiger Tauchgrundierung

Verfügbar mit werkseitiger Lackierung

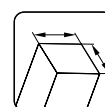

90x90 mm

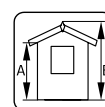

A: 220 cm  
B: 315 cm

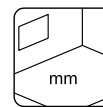

-



# PALMAKO PAVILLON ISABELLA 22,2 m<sup>2</sup>

NEU!

**NEU!  
ALUMINIUM TÜREN  
UND FENSTER**



Kann auch spiegelverkehrt aufgebaut werden.

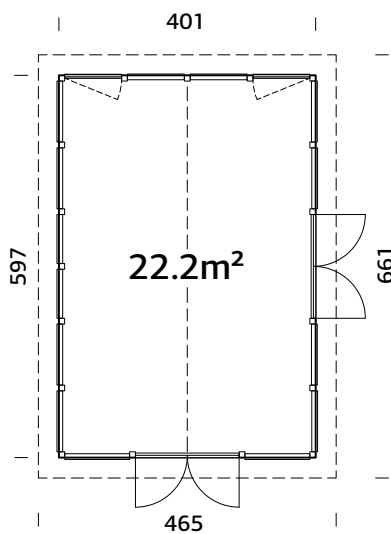

Aluminium Türen und Fenster

## PRODUKTBECHREIBUNG

**Wandaußenmaße:** 401x597 cm

**Umbauter Raum:** 57,7 m<sup>3</sup>

**Tür-/Fenstertyp:** Alu SG

**Fensterglas:** Echtglas, 4 mm

**Türglas:** ESG 4 mm

**Festes Fenster, liches Maß:**

78x153 cm, 114x50 cm

**Maße Fensteröffnung:** 78x153 cm

**Türen, Durchgangsmaß:**

176x203 cm

**Türschwelle:** niedrig, abgedeckt

mit Edelstahl

**Dachbretter:** 16 mm

**Dachfläche:** 32,6 m<sup>2</sup>

**Dachneigung:** 20,0°

**Bruttogrundfläche:** 23,9 m<sup>2</sup>

## OPTIONAL

Dachpappe: 5 Rollen, SBS-Dacheindeckung: 5 Rollen, Schindeln: 10 Pakete,

Dachpappennägel, Regenrinnen.

## OBERFLÄCHENBEHANDLUNG

Verfügbar mit werkseitiger Tauchgrundierung

Verfügbar mit werkseitiger Lackierung

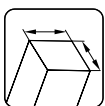

90x90 mm

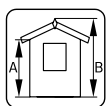

**A: 226 cm**  
**B: 315 cm**

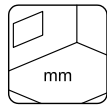

**Aluminium Fenster**  
Echtglas, 4 mm



**Aluminium Tür**  
ESG Glas 4 mm

# PALMAKO GLASHAUS EMILIA 5,4 m<sup>2</sup>



Fenster mit dem automatischen Fensteröffner

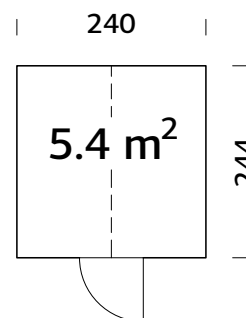

## PRODUKTBEHANDLUNG



grau kesseldruckimprägniert

## PRODUKTBESCHREIBUNG

**Wandaußenmaße:** 240x244 cm

**Umbauter Raum:** 13,0 m<sup>3</sup>

**Glas:** ESG 4 mm

**Dachfläche:** 8,4 m<sup>2</sup>

**Dachneigung:** 45°

**Bruttogrundfläche:** 5,8 m<sup>2</sup>

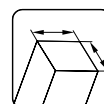

44x95 mm

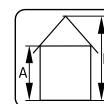

A: 159 cm  
B: 286 cm

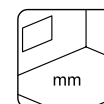

# PALMAKO GLASHAUS EMILIA 8,2 m<sup>2</sup>



Fenster mit dem automatischen Fensteröffner

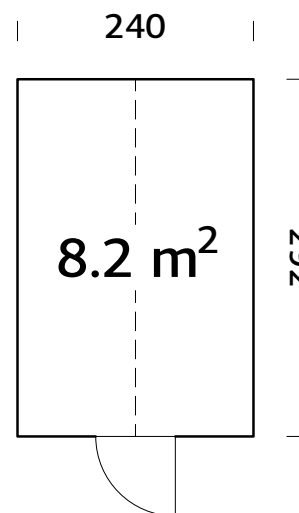

## PRODUKTBEHANDLUNG



grau kesseldruckimprägniert

## PRODUKTBESCHREIBUNG

**Wandaußenmaße:** 240x363 cm

**Umbauter Raum:** 19,4 m<sup>3</sup>

**Glas:** ESG 4 mm

**Dachfläche:** 12,5 m<sup>2</sup>

**Dachneigung:** 45°

**Bruttogrundfläche:** 8,7 m<sup>2</sup>

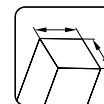

44x95 mm

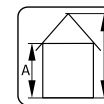

A: 159 cm  
B: 286 cm

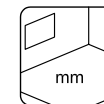





Emilia 8,2 m<sup>2</sup>

## PALMAKO GLASHAUS EMILIA GERÄTEHAUS 4,0 m<sup>2</sup>

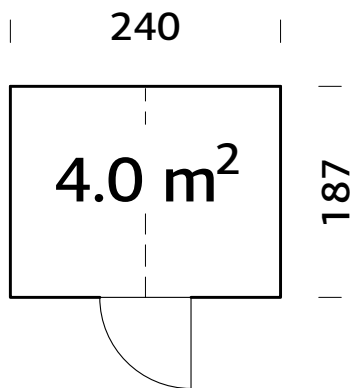

Achtung! Das Gerätehaus Emilia passt nur zu den Modellen Emilia 5,4m<sup>2</sup> und 8,2m<sup>2</sup>!

### PRODUKTBEHANDLUNG



grau kesseldruckimprägniert

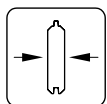

18 mm

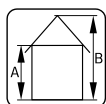

A: 160 cm

B: 286 cm

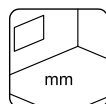

mm

### PRODUKTBESCHREIBUNG

**Wandaußenmaße:** 240x187 cm

**Umbauter Raum:** 9,7 m<sup>3</sup>

**Türen, Durchgangsmaß:**  
68x183 cm

### OPTIONAL

Dachpappe: 1 Rolle, SBS-Dacheindeckung: 1 Rolle, Schindeln: 3 Pakete, Dachpappennägel.



**Dachbretter:** 19 mm

**Dachfläche:** 6,5 m<sup>2</sup>

**Dachneigung:** 45,0°

**Bruttogrundfläche:** 4,4 m<sup>2</sup>

# PALMAKO GLASHAUS EMILIA 13,8 m<sup>2</sup>



Fenster mit dem automatischen Fensteröffner

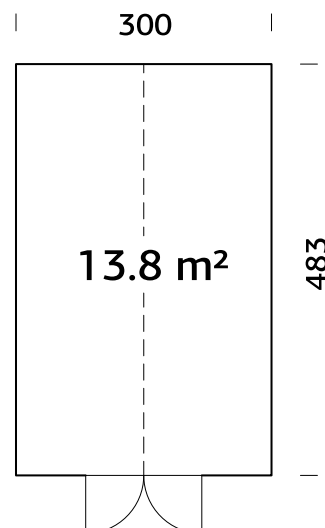

## PRODUKTBESCHREIBUNG

**Wandaußenmaße:** 300x483 cm

**Umbauter Raum:** 32,7 m<sup>3</sup>

**Glas:** ESG 4 mm

**Dachfläche:** 19,1 m<sup>2</sup>

**Dachneigung:** 39,0°

**Bruttogrundfläche:** 14,5 m<sup>2</sup>

## PRODUKTBEHANDLUNG



grau kesseldruckimprägniert

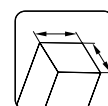

44x95 mm

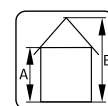

A: 159 cm  
B: 288 cm

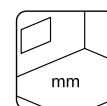

# PALMAKO GLASHAUS EMILIA 19,1 m<sup>2</sup>



Fenster mit dem automatischen Fensteröffner

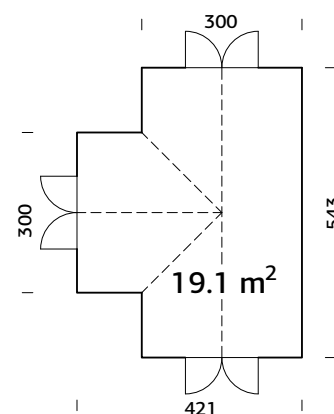

## PRODUKTBESCHREIBUNG

**Wandaußenmaße:** 421x543 cm

**Umbauter Raum:** 44,4 m<sup>3</sup>

**Glas:** ESG 4 mm

**Dachfläche:** 26,9 m<sup>2</sup>

**Dachneigung:** 39,0°

**Bruttogrundfläche:** 19,9 m<sup>2</sup>

## PRODUKTBEHANDLUNG



grau kesseldruckimprägniert

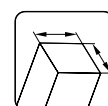

44x95 mm

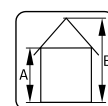

A: 159 cm  
B: 288 cm

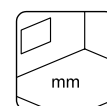



# PALMAKO GRILLKOTA EVA 8,7 m<sup>2</sup>

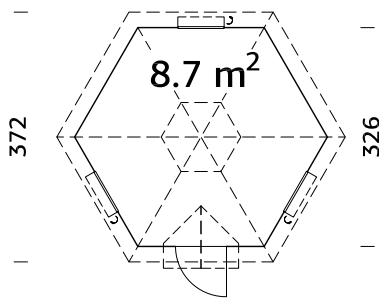

Vorgefertigte Dachelemente  
Option: Grillofen mit  
Rauchabzug und Tisch,  
Schornsteinkappe



## OBERFLÄCHENBEHANDLUNG

Verfügbar mit werkseitiger Tauchgrundierung

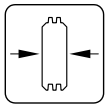

44 mm

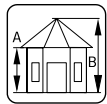

A: 137 cm  
B: 314 cm

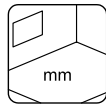

Inklusive,  
Bodenrost  
19 mm

## PRODUKTBESCHREIBUNG

**Durchmesser:** 326 cm

**Umbauter Raum:** 19,0 m<sup>3</sup>

**Tür-/Fenstertyp:**

Garden+

**Tür-/Fensterglas:**

Doppelglas, 3-6-3 mm

**Maße Fensteröffnung:**

59x41 cm

**Türen, Durchgangsmaß:**

65x148 cm

**Türschwelle:**

abgedeckt mit Edelstahl

**Dachbretter:** 19 mm

**Dachfläche:** 18,0 m<sup>2</sup>

**Dachneigung:** 45,0°

**Bruttogrundfläche:** 9,2 m<sup>2</sup>



## OPTIONAL

Schindeln: 9 Pakete,

Dachpappennägel, Grillofen mit

Rauchabzug, zusätzliche Türen und  
Fenster.

# PALMAKO GRILLKOTA EVA 11,4 m<sup>2</sup>

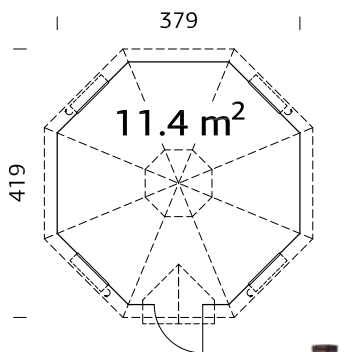

Vorgefertigte Dachelemente  
Option: Grillofen mit  
Rauchabzug und Tisch,  
Schornsteinkappe



## OBERFLÄCHENBEHANDLUNG

Verfügbar mit werkseitiger Tauchgrundierung

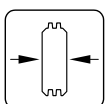

44 mm

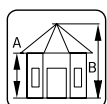

A: 137 cm  
B: 346 cm

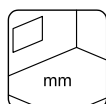

Inklusive,  
Bodenrost  
19 mm

## PRODUKTBESCHREIBUNG

**Durchmesser:** 379 cm

**Umbauter Raum:** 26,0 m<sup>3</sup>

**Tür-/Fenstertyp:**

Garden+

**Tür-/Fensterglas:**

Doppelglas, 3-6-3 mm

**Maße Fensteröffnung:**

59x41 cm

**Türen, Durchgangsmaß:**

65x148 cm

**Türschwelle:**

abgedeckt mit Edelstahl

**Dachbretter:** 19 mm

**Dachfläche:** 22,0 m<sup>2</sup>

**Dachneigung:** 45,0°

**Bruttogrundfläche:** 11,9 m<sup>2</sup>



## OPTIONAL

Schindeln: 12 Pakete,

Dachpappennägel, Grillofen mit

Rauchabzug, zusätzliche Türen und  
Fenster.

# ZUSATZARTIKEL

SIEHE UNTER ZUSATZARTIKEL, SEITE 344-368



Haus	Art.-Nr.	Fußboden <sup>1</sup>	Dachpappe, Rollen	SBS Dacheindeckung, Rollen	Schindel <sup>2</sup> , Pakete	Dachpappennägel, 1 kg	EPDM Folie	Regenrinnen
Melanie low 7,0 m <sup>2</sup>	103712		107210, 2 Rollen	107214, 2 Rollen		107930	111847	2 x 106630
Melanie 7,0 m <sup>2</sup>	103708				6 Pakete	107930		
Melanie 6,9 m <sup>2</sup>	103728				6 Pakete	107930		
Melanie 9,9 m <sup>2</sup>	103732				8 Pakete	107930		
Melanie 7,0+8,1 m <sup>2</sup>	103778				10 Pakete	2 x 107930		106632 + 106630
Hanna 7,6 m <sup>2</sup>	103724				8 Pakete	107930		
Hanna 14,1 m <sup>2</sup>	106185				12 Pakete	2 x 107930		
Hanna 20,3 m <sup>2</sup>	106189				16 Pakete	2 x 107930		
Veronica 2,67 m <sup>2</sup>	103744				7 Pakete	107930		
Veronica 4,67 m <sup>2</sup>	103748				7 Pakete	107930		
Veronica 4,92 m <sup>2</sup>	107374				9 Pakete	107930		
Veronica 7,92 m <sup>2</sup>	107373				9 Pakete	107930		

<sup>1</sup> Fundamenthölzer und Fußbodenbretter sind imprägniert.

<sup>2</sup> Dachschindeln sind in jeweils vier Farben erhältlich: 107180 = schwarz, 107182 = rot, 107183 = grün, 107181 = braun.

Die Artikelnummern beziehen sich auf naturbelassene Produkte. Artikel mit Tauchgrundierung finden Sie im Katalog bei dem jeweiligen Produkt.



# ZUSATZARTIKEL

SIEHE UNTER ZUSATZARTIKEL, SEITE 344-368

Haus	Art.-Nr.	Fußboden <sup>1</sup>	Dachpappe, Rollen	SBS Dacheindeckung, Rollen	Schindeln <sup>2</sup> , Pakete	Dachpappennägel, 1 kg	EPDM Folie	Regenrinnen	Element Lucy 1, (Holz)	Element Lucy 2, (Glas)	Bodenanker	Grillöfen mit Rauchabzug und Tisch
Betty 9,0 m <sup>2</sup>	103798	103090			8 Pakete	107950					106608	
Betty 9,9 m <sup>2</sup>	103879	103092			9 Pakete	107950					106608	
Betty 18,0 m <sup>2</sup>	105212	103094			14 Pakete	2 x 107950					106608	
Betty 25,0 m <sup>2</sup>	104704	103096			17 Pakete	2 x 107950					106608	
Julie 10,5 m <sup>2</sup>	103760				9 Pakete	107950						
Lucy 12,2 m <sup>2</sup>	103980		107210, 3 Rollen	107214, 3 Rollen	107950	2 x 111847	106627	102836	102840		106608	
Isabella 10,9 m <sup>2</sup>	119341		107210, 3 Rollen	107214, 3 Rollen	8 Pakete	107950	106631					
Isabella 14,7 m <sup>2</sup>	112126		107210, 4 Rollen	107214, 4 Rollen	9 Pakete	107950	106631					
Isabella 22,2 m <sup>2</sup>	119345		107210, 5 Rollen	107214, 5 Rollen	10 Pakete	107950	106629 + 106630					
Emilia Gerätehaus 4,0 m <sup>2</sup>	109394		107210, 1 Rolle	107214, 1 Rolle	3 Pakete	107950						
Eva 8,7 m <sup>2</sup>	104592				9 Pakete	107950						102789
Eva 11,4 m <sup>2</sup>	104596				12 Pakete	2 x 107950						102789

<sup>1</sup> Fundamentholzer und Fußbodenbretter sind imprägniert.

<sup>2</sup> Dachschindeln sind in jeweils vier Farben erhältlich: 107180 = schwarz, 107182 = rot, 107183 = grün, 107181 = braun.

Die Artikelnummern beziehen sich auf naturbelassene Produkte, Artikel mit Tauchgrundierung finden Sie im Katalog bei dem jeweiligen Produkt.





Anette 3,0+1,5 m<sup>2</sup>





# GARTEN- SPA



# OUTDOOR-SPA IM EIGENEN GARTEN

Die Kategorie Garten Spa hält viele interessante Produkte für Wellness und Erholung in Ihrem Garten bereit. So wird der Garten zu einer Oase der Entspannung für Sie, Ihre Familie und Freunde.

Mit einer Sauna im Garten können Sie Ihren Garten oder Ihr Grundstück ganz einfach in eine persönliche, funktionale Wellness-Oase verwandeln. Die Produktpalette von PALMAKO GARTEN-SPA umfasst ganz unterschiedliche Sauna-Varianten. Gerne stellen wir Ihnen unsere Fasssauna Serie „Anita“ sowie die ovale Sauna „Anette 3,0 + 1,5 m<sup>2</sup>“ vor. Die Fasssauna-Serie „Anita“ enthält fünf unterschiedliche Saunafässer, das Kleinste ist „Anita 0,9 m<sup>2</sup>“ welches auf minimaler Fläche Saunavergnügen ermöglicht. Die Saunen „Anita 1,3 + 0,7 m<sup>2</sup>“ und „Anita 1,6 + 0,7 m<sup>2</sup>“ sind sowohl als klassisches Saunafass mit Holzwänden und Glastür als auch mit innovativer Glasfront lieferbar.

Elektrische Saunaöfen können als optionales Zubehör bestellt werden – in unserem Sortiment stehen die Öfen HUUM Drop und Narvi NM zur Wahl. Weitere Informationen erhalten Sie auf den Seiten 185-186.

Der 3D-Querschnitt gibt Ihnen einen Einblick in Aufbau und Konstruktion der Ovalsauna Anette 3,0 + 1,5 m<sup>2</sup>.

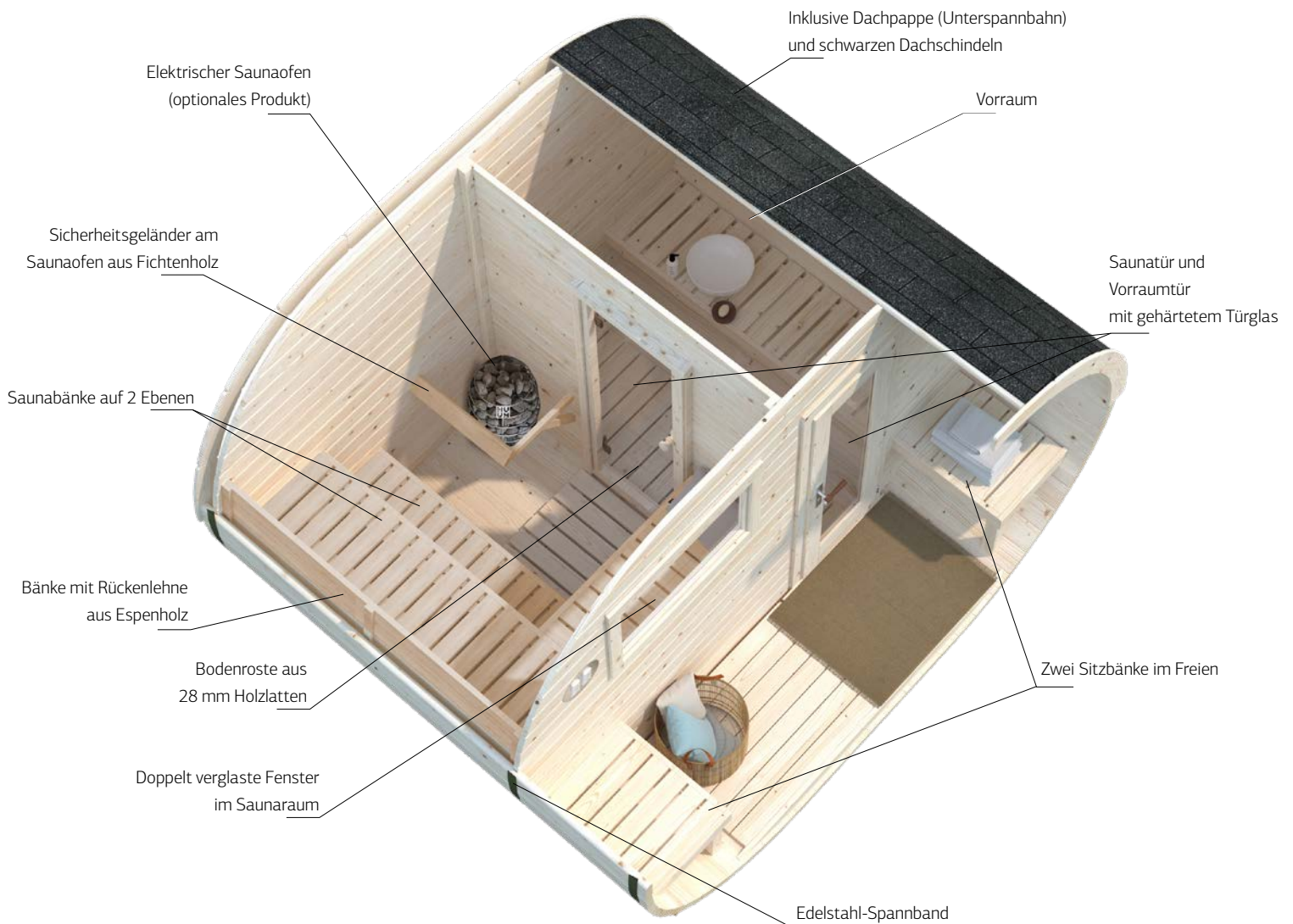





Die Form von Fass- und Ovalsaunen sorgt für eine gute Luftzirkulation. Die Wärmeverteilung ist sehr gleichmäßig, aufsteigende heiße Luft strömt sanft an den Seitenwänden der Sauna herunter. Durch den Unterdruck, der durch aufsteigende warme Luft entsteht, wird Frischluft durch die untere Lüftungsöffnung eingesaugt, verbrauchte Luft entweicht durch die obere Lüftungsöffnung auf der gegenüberliegenden Seite.

Die Saunabänke mit Rückenlehne entlasten den unteren Rücken, die Schultern sowie den Nacken und helfen, die Wirbelsäule in eine neutrale Position zu bringen. Die Bänke werden aus Espenholz hergestellt, welches eine geringe Wärmeleitfähigkeit hat und kein Harz abgibt. **Saunabänke auf 2 Ebenen** (bei Anita 0,9 m<sup>2</sup> u. Anette 3,0+1,5 m<sup>2</sup>) ermöglichen die Wahl der optimalen Temperatur.



Herausnehmbare **28 mm starke Bodenroste aus Holz** lassen sich leicht reinigen, verrutschen nicht und fühlen sich richtig gut unter den Füßen an.



Der **Vorraum** (in der Anette 3,0 + 1,5 m<sup>2</sup>) eignet sich hervorragend als Umkleide und zum Ablegen von Saunahandtüchern und Saunazubehör, sodass Sie sich entspannt auf Ihr Saunabad vorbereiten können.



Im Set sind **schwarze Dachschindeln** enthalten. Diese Schindeln schützen Ihre Sauna von oben und verleihen ihr optisch den letzten Schliff. Das Set Anette 3,0 + 1,5 m<sup>2</sup> enthält zusätzlich auch die Dachpappe.



Alle Saunen verfügen über hochwertige Türen und Fenster. Die Eingangstür der Sauna Anette 3,0+1,5 m<sup>2</sup> ist abschließbar. Für die Sauna Modelle Anita 1,3+0,7 m<sup>2</sup> sowie Anita 1,6+0,7 m<sup>2</sup> sind optional Ganzglasfronten aus 6 mm ESG Glas lieferbar.



**Die gemütlichen Bänke im Außenbereich** laden zu einer kurzen Pause ein, um frische Luft zu schnappen und sich abzukühlen.



PALMAKO SAUNA  
ANITA 0,9 m<sup>2</sup>



PALMAKO SAUNA  
ANITA 1,3+0,7 m<sup>2</sup>



PALMAKO SAUNA  
ANITA 1,3+0,7 m<sup>2</sup>  
MIT GLASFRONT



PALMAKO SAUNA  
ANITA 1,6+0,7 m<sup>2</sup>



PALMAKO SAUNA  
ANITA 1,6+0,7 m<sup>2</sup>  
MIT GLASFRONT



PALMAKO SAUNA  
ANETTE 3,0+1,5 m<sup>2</sup>



PALMAKO SAUNA  
SANNA 4,1 m<sup>2</sup>



PALMAKO SAUNA  
SANNA 4,1+5,9 m<sup>2</sup>



PALMAKO SAUNA  
SANNA 6,8 m<sup>2</sup>



PALMAKO SAUNA  
SANNA 6,8+5,9 m<sup>2</sup>



PALMAKO SAUNA  
SANNA 11,5 m<sup>2</sup>



PALMAKO SAUNA  
SANNA 12,8 m<sup>2</sup>  
SLIDE / SLIDE PLUS



PALMAKO SAUNA  
GRACE 5,3 m<sup>2</sup>



PALMAKO SAUNA  
GRACE 8,2 m<sup>2</sup>



PALMAKO SAUNA  
SARAH 3,8+2,1 m<sup>2</sup>

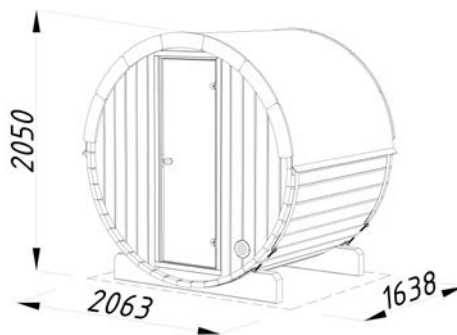
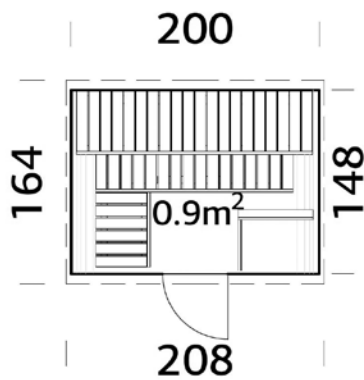

PALMAKO SAUNA ANITA 0,9 m<sup>2</sup>**PRODUKTBESCHREIBUNG****Durchmesser:** 200 cm**Länge:** 160 cm**Breite:** 200 cm**Vertikale Wände:** 28 mm**Abmessungen Saunaraum:**

191x142 cm

**Umbauter Raum:** 4,1 m<sup>3</sup>**Türglas Saunaraum:**

ESG Glas 8 mm

**Türen, Durchgangsmaß:**

50x161 cm

**Dachfläche:** 5,0 m<sup>2</sup>**Kapazität:** 3 Personen**Innenabmessungen****Sicherheitsgeländer****Saunaofen:** 634x457 mm

Schindeln inklusive.

Saunabänke aus Espenholz.

Saunabänke auf 2 Ebenen mit Rückenlehne.

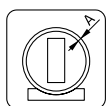

42 mm

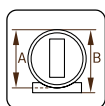

A: 200 cm

B: 206 cm

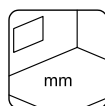
**Bodenroste**

28 mm

**OPTIONAL**

Dachpappe: 1 Rolle, SBS-Dacheindeckung: 1 Rolle, Dachpappennägel, zusätzliche Tür.

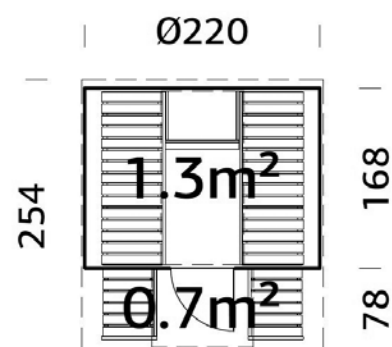
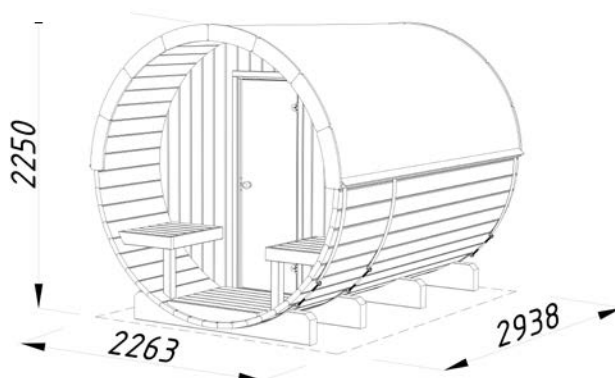
PALMAKO SAUNA ANITA 1,3+0,7 m<sup>2</sup>**PRODUKTBESCHREIBUNG****Durchmesser:** 220 cm**Länge:** 250 cm**Breite:** 220 cm**Vertikale Wände:** 28 mm**Abmessungen Saunaraum:**

211x162 cm

**Umbauter Raum:** 8,4 m<sup>3</sup>**Türglas Saunaraum:**

ESG Glas 8 mm

**Türen, Durchgangsmaß:**

50x161 cm

**Dachfläche:** 8,6 m<sup>2</sup>**Dachüberstand:** 78 cm**Kapazität:** 4 Personen**Innenabmessungen****Sicherheitsgeländer****Saunaofen:** 634x457 mm

Schindeln inklusive.

Saunabänke aus Espenholz.

Sitzgelegenheit im Eingangsbereich

Achtung! Der Saunaofen ist optionales Zubehör!

**OPTIONAL**

Elektrischer Saunaofen HUUM Drop (Steine und Fernbedienung enthalten), Elektrischer Saunaofen Narvi NM (Steine enthalten), Dachpappe (geeignet als Unterlage): 2 Rollen, SBS-Dacheindeckung: 2 Rollen, Dachpappennägel, zusätzliche Tür.

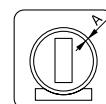

42 mm

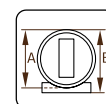
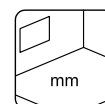

**A: 220 cm**  
**B: 225 cm**

**Bodenroste**  
**28 mm**

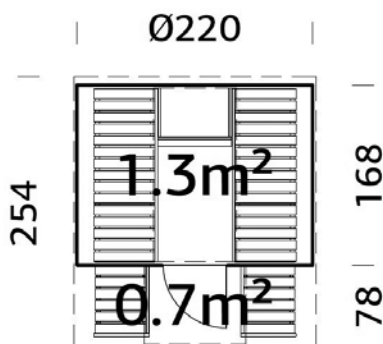

# PALMAKO SAUNA ANITA 1,3+0,7 m<sup>2</sup> MIT GLASFRONT

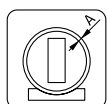

Schindeln inklusive.  
Saunabänke aus Espenholz.  
Frontwand aus Glas.  
Sitzgelegenheit im Eingangsbereich  
Achtung! Der Saunaofen ist optionales Zubehör!



42 mm

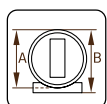

A: 220 cm  
B: 225 cm

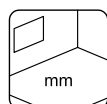

Bodenroste  
28 mm

## PRODUKTBESCHREIBUNG

**Durchmesser:** 220 cm

**Länge:** 250 cm

**Breite:** 220 cm

**Vertikale Wände:** 28 mm

**Abmessungen Saunaraum:**

211x162 cm

**Umbauter Raum:** 8,4 m<sup>3</sup>

**Türglas Saunaraum:**

ESG Glas 8 mm

**Glasfront:**

ESG Glas 6 mm

**Türen, Durchgangsmaß:**

50x161 cm

**Dachfläche:** 8,6 m<sup>2</sup>

**Dachüberstand:** 78 cm

**Kapazität:** 4 Personen

**Innenabmessungen**

**Sicherheitsgeländer Saunaofen:**

634x457 mm

## OPTIONAL

Elektrischer Saunaofen HUUM Drop (Steine und Fernbedienung enthalten), Elektrischer Saunaofen Narvi NM (Steine enthalten), Dachpappe (geeignet als Unterlage): 2 Rollen, SBS-Dacheindeckung: 2 Rollen, Dachpappennägel, zusätzliche Tür.

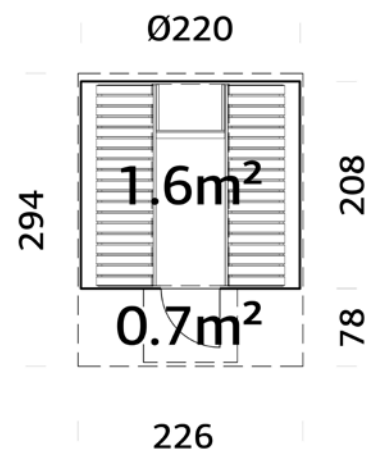
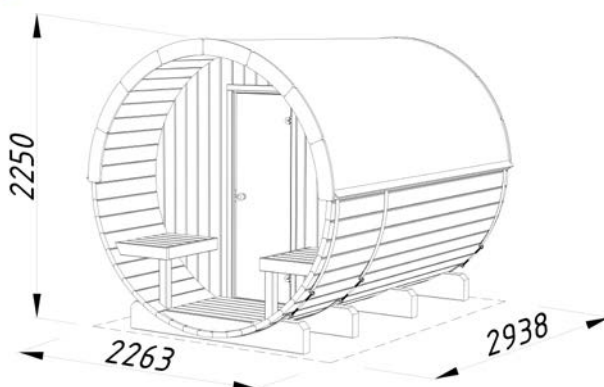
PALMAKO SAUNA ANITA 1,6+0,7 m<sup>2</sup>**PRODUKTBESCHREIBUNG****Durchmesser:** 220 cm**Länge:** 290 cm**Breite:** 220 cm**Vertikale Wände:** 28 mm**Abmessungen Saunaraum:**

211x202 cm

**Umbauter Raum:** 9,8 m<sup>3</sup>**Türglas Saunaraum:**

ESG Glas 8 mm

**Glasfront:** ESG Glas 6 mm**Türen, Durchgangsmaß:**

50x161 cm

**Dachfläche:** 10,4 m<sup>2</sup>**Dachüberstand:** 78 cm**Kapazität:** 6 Personen**Innenabmessungen****Sicherheitsgeländer Saunaofen:**

634x457 mm

Schindeln inklusive.

Saunabänke aus Espenholz.

Sitzgelegenheit im Eingangsbereich

Achtung! Der Saunaofen ist optionales Zubehör!

**OPTIONAL**

Elektrischer Saunaofen HUUM Drop (Steine und Fernbedienung enthalten), Elektrischer Saunaofen Narvi NM (Steine enthalten), Dachpappe (geeignet als Unterlage): 2 Rollen, SBS-Dacheindeckung: 2 Rollen, Dachpappennägel, zusätzliche Tür.

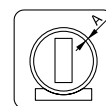

42 mm

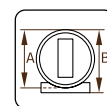
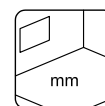
**A: 220 cm**  
**B: 225 cm**

**Bodenroste**  
**28 mm**

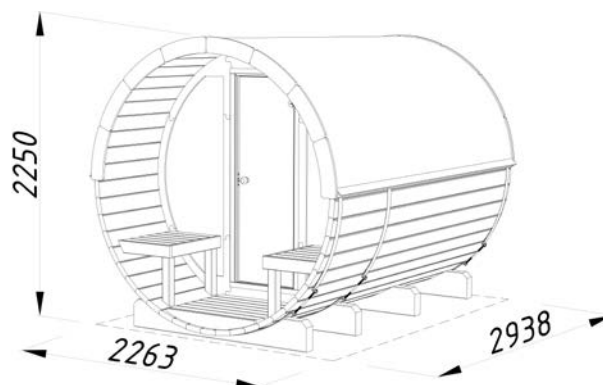
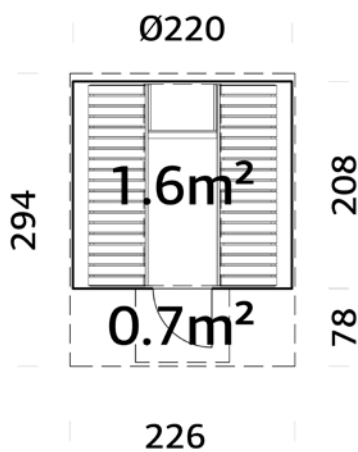

# PALMAKO SAUNA ANITA 1,6+0,7 m<sup>2</sup> MIT GLASFRONT



## PRODUKTBESCHREIBUNG

**Durchmesser:** 220 cm

**Länge:** 290 cm

**Breite:** 220 cm

**Vertikale Wände:** 28 mm

**Abmessungen Saunaraum:**

211x202 cm

**Umbauter Raum:** 9,8 m<sup>3</sup>

**Türglas Saunaraum:**

ESG Glas 8 mm

**Glasfront:** ESG Glas 6 mm

**Türen, Durchgangsmaß:**

50x161 cm

**Dachfläche:** 10,4 m<sup>2</sup>

**Dachüberstand:** 78 cm

**Kapazität:** 6 Personen

**Innenabmessungen**

**Sicherheitsgeländer Saunaofen:**

634x457 mm

Schindeln inklusive.

Saunabänke aus Espenholz.

Frontwand aus Glas.

Sitzgelegenheit im Eingangsbereich

Achtung! Der Saunaofen ist optionales Zubehör!

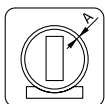

42 mm

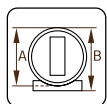

**A:** 220 cm  
**B:** 225 cm

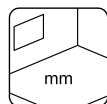

**Bodenroste**  
28 mm

## OPTIONAL

Elektrischer Saunaofen HUUM Drop (Steine und Fernbedienung enthalten), Elektrischer Saunaofen Narvi NM (Steine enthalten), Dachpappe (geeignet als Unterlage): 2 Rollen, SBS-Dacheindeckung: 2 Rollen, Dachpappennägel, zusätzliche Tür.

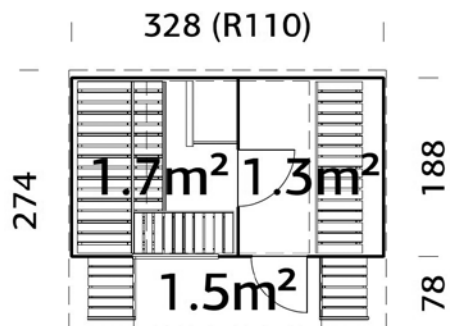
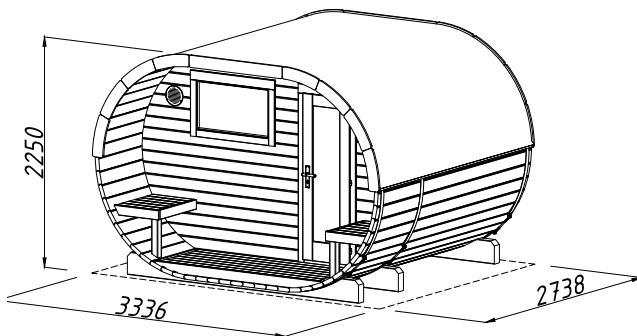
PALMAKO SAUNA ANETTE 3,0+1,5 m<sup>2</sup>

## PRODUKTBESCHREIBUNG

**Länge:** 270 cm**Breite:** 328 cm**Vertikale Wände:** 28 mm**Abmessungen Saunaraum:**

169x182 cm

**Abmessungen Vorraum:**

147x182 cm

**Umbauter Raum:** 15,0 m<sup>3</sup>**Tür-/Fenstertyp:** Garden+**Türglas Saunaraum:**

ESG Glas 8 mm

**Türglas Vorraum:** Isolierglas

4-6-4 mm

**Fensterglas:**

Isolierglas 3-6-3 mm

**Türen, Durchgangsmaß:** 49x159,

50x161 cm

**Festes Fenster, lichtet Maß:**

80x45 cm

**Dachfläche:** 12,1 m<sup>2</sup>**Dachüberstand:** 78 cm**Kapazität:** 4 Personen**Innenabmessungen****Sicherheitsgeländer****Saunaofen:** 634x457 mm

334

Inklusive Dachpappe (Unterspannbahn) und schwarzen Dachschildeln  
Saunabänke aus Espenholz.  
Saunabänke auf 2 Ebenen mit Rückenlehne.  
Vorraum.  
Fenster im Saunaraum.  
Sitzgelegenheit im Eingangsbereich  
Achtung! Der Saunaofen ist optionales Zubehör!

## OPTIONAL

Elektrischer Saunaofen HUUM Drop (Steine und Fernbedienung enthalten),

Elektrischer Saunaofen Narvi NM (Steine enthalten), SBS-Dacheindeckung: 2 Rollen,

Dachpappennägel, zusätzliche Türen und Fenster.

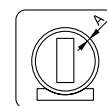

42 mm

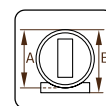
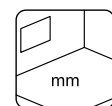
A: 220 cm  
B: 225 cmBodenroste  
28 mm



# PALMAKO SAUNAHÄUSER

Die Produktpalette von PALMAKO GARTEN-SPA umfasst unterschiedlich konzipierte und designte Saunen, die keine Wünsche offenlassen. Neben den Fass- und Ovalsauen umfasst das Sortiment Blockbohlensauen aus der Serie Sanna, Grace Saunen, die aus formstabilen Leimholz-Paneelen gefertigt werden sowie die Elementsauna Sarah.



Die Decken der Saunaräume verfügen über eine 30 mm starke EPS-Isolierung, die Unterseite wird mit einem 16 mm starken Nut und Feder Profilbrett versehen.



Die Bänke der Saunaräume werden aus **Espenholz** gefertigt, da dieses Holz eine geringe Wärmeleitfähigkeit hat und kein Harz abgibt. Bänke auf zwei Ebenen ermöglichen den Saunagängern die individuell passende Temperatur zu wählen.



Zum Erholen und Abkühlen zwischen den Saunagängen bietet **sich die Bank im Außenbereich** an. Der Sichtschutz verhindert dabei neugierige Blicke.



Alle Saunen verfügen über **qualitativ hochwertige Türen und Fenster** mit Isolierverglasung. Die Holztüren erhalten zusätzlich Schließbänder, welche die Türen auch langfristig in Form halten. Verfügt die Sauna über einen Vorraum, erfolgt der Zugang zur Saunakabine über eine 8 mm starke ESG-Vollglastür mit beidseitigem **Holzknopf**. Großflächige Fenster erlauben einen entspannten Blick in den Garten und lassen die Innenräume ansprechend hell erscheinen. Die Saunen der Serie Grace und Sarah sind mit Rauchglasscheiben ausgestattet. Zur Sicherheitsausstattung gehören Schlösser mit Profilzylinder, zum sicheren Verschließen des Saunahauses.



Die **Alu-Schiebetüren** der Sanna 12,8 m<sup>2</sup> sind im Farbton RAL7016 gehalten. Wählen Sie zwischen den Schiebetüren Slide mit 4 mm ESG-Glas oder Slide Plus mit 24 mm Isolierglas (4-16-4).



Sanna 6,8+5,9 m<sup>2</sup>

PALMAKO SAUNA SANNA 4,1 m<sup>2</sup>

Kann auch spiegelverkehrt aufgebaut werden.

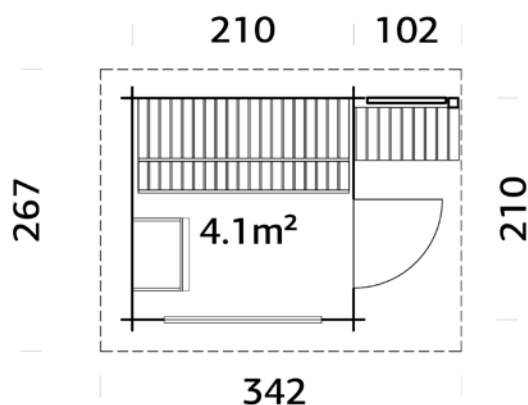
**PRODUKTBESCHREIBUNG**

**Bohlenmaße:** 230+102x230 cm

**Abmessungen Saunaraum:** 201x201 cm

**Umbauter Raum:** 9,2 m<sup>3</sup>

**Tür-/Fenstertyp:** Summer

**Tür-/Fensterglas:**

Isolierglas 4-9-4 mm

**Festes Fenster, lichtetes Maß:** 132x81 cm

**Türen, Durchgangsmaß:** 67x183 cm

**EPS Isolierung des Saunaraums:** 30 mm

**Saunaraum-Deckenverkleidung:** 16 mm

**Türschwelle:** niedrig, abgedeckt mit Edelstahl

**Dachbretter:** 19 mm

**Dachfläche:** 8,9 m<sup>2</sup>

**Dachneigung:** 6,3°

**Kapazität:** 3 Personen

**Bruttogrundfläche:** 4,4 m<sup>2</sup>

**Innenabmessungen Sicherheitsgeländer**

**Saunaofen:** 634x457 mm

Saunabänke aus Espenholz.

Saunabänke auf 2 Ebenen mit Rückenlehne.

Fenster im Saunaraum.

Sitzbank im überdachten Außenbereich

Sichtschutzwand für mehr Privatsphäre im

Außenbereich

Achtung! Der Saunaofen ist optionales Zubehör!

**OBERFLÄCHENBEHANDLUNG**

Verfügbar mit werkseitiger Lackierung

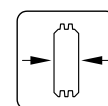

44 mm

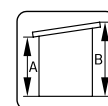

A: 217 cm  
B: 249 cm

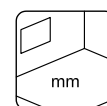

Inklusive  
28 mm

**OPTIONAL**

Elektrischer Saunaofen HUUM Drop (Steine und Fernbedienung enthalten), Elektrischer Saunaofen Narvi NM (Steine enthalten), Dachpappe (geeignet als Unterlage): 2 Rollen, SBS-Dacheindeckung: 2 Rollen, Dachpappennägeln, EPDM Folie, Regenrinnen, zusätzliche Türen und Fenster.



# PALMAKO SAUNA SANNA 4,1+5,9 m<sup>2</sup>

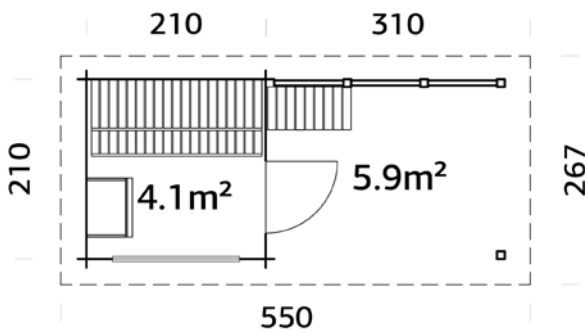

Kann auch spiegelverkehrt aufgebaut werden.

Saunabänke aus Espenholz.  
Saunabänke auf 2 Ebenen mit Rückenlehne.  
Fenster im Saunaraum.  
Sitzbank im überdachten Außenbereich  
Sichtschutzwand für mehr Privatsphäre im Außenbereich  
Achtung! Der Saunaofen ist optionales Zubehör!

## OBERFLÄCHENBEHANDLUNG

Verfügbar mit werkseitiger Lackierung

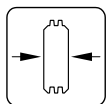

44 mm

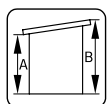

A: 217 cm  
B: 249 cm

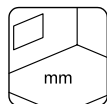

Inklusive  
28 mm

## PRODUKTBE SCHREIBUNG

**Bohlenmaße:** 230+310x230 cm  
**Abmessungen Saunaraum:** 201x201 cm  
**Umbauter Raum:** 9,2+13,4 m<sup>3</sup>  
**Tür-/Fensterart:** Summer  
**Tür-/Fensterglas:**  
Isolierglas 4-9-4 mm  
**Festes Fenster, lichtetes Maß:** 132x81 cm  
**Türen, Durchgangsmaß:** 67x183 cm  
**EPS Isolierung des Saunaraums:** 30 mm  
**Saunaraum-Deckenverkleidung:** 16 mm

**Türschwelle:** niedrig, abgedeckt mit Edelstahl

**Dachbretter:** 19 mm

**Dachfläche:** 14,4 m<sup>2</sup>

**Dachneigung:** 6,3°

**Kapazität:** 3 Personen

**Bruttogrundfläche:** 10,5 m<sup>2</sup>

**Innenabmessungen Sicherheitsgeländer**

**Saunaofen:** 634x457 mm

## OPTIONAL

Elektrischer Saunaofen HUUM Drop (Steine und Fernbedienung enthalten), Elektrischer Saunaofen Narvi NM (Steine enthalten), Dachpappe (geeignet als Unterlage): 4 Rollen, SBS-Dacheindeckung: 4 Rollen, Dachpappennägeln, EPDM Folie, Regenrinnen, zusätzliche Türen und Fenster.

PALMAKO SAUNA SANNA 6,8 m<sup>2</sup>

Kann auch spiegelverkehrt aufgebaut werden.

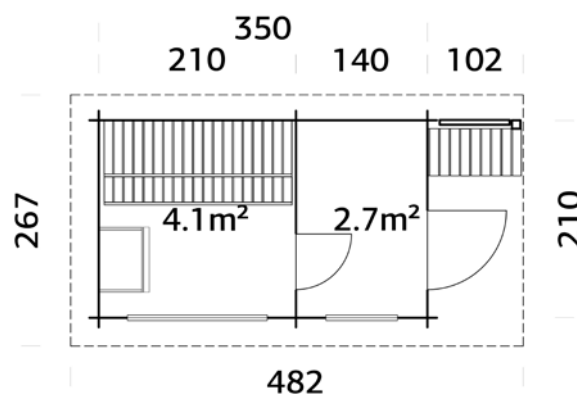
**PRODUKTBESCHREIBUNG**

**Bohlenmaße:** 370+102x230 cm

**Abmessungen Vorraum:** 201x135 cm

**Abmessungen Saunaraum:**  
201x201 cm

**Türglas Saunaraum:**  
ESG Glas 8 mm

**Umbauter Raum:** 15,7 m<sup>3</sup>

**Tür-/Fenster typ:** Summer

**Tür-/Fenster glas:**  
Isolierglas 4-9-4 mm

**Festes Fenster, lichtetes Maß:**  
60x149 cm, 132x81 cm

**Türen, Durchgangsmaß:**

67x183 cm, 59x179 cm

**EPS Isolierung des Saunaraums:** 30 mm

**Saunaraum-Deckenverkleidung:** 16 mm

**Türschwelle:** niedrig, abgedeckt mit  
Edelstahl

**Dachbretter:** 19 mm

**Dachfläche:** 12,6 m<sup>2</sup>

**Dachneigung:** 6,3°

**Kapazität:** 3 Personen

**Bruttogrundfläche:** 7,4 m<sup>2</sup>

**Innenabmessungen Sicherheitsgeländer**

**Saunaofen:** 634x457 mm

Saunabänke aus Espenholz.

Saunabänke auf 2 Ebenen mit Rückenlehne.

Vorraum.

Fenster im Saunaraum.

Sitzbank im überdachten Außenbereich

Sichtschutzwand für mehr Privatsphäre im  
Außenbereich

Achtung! Der Saunaofen ist optionales Zubehör!

**OPTIONAL**

Elektrischer Saunaofen HUUM Drop (Steine und Fernbedienung enthalten), Elektrischer Saunaofen Narvi NM (Steine enthalten), Dachpappe (geeignet als Unterlage): 2 Rollen, SBS-Dacheindeckung: 2 Rollen, Dachpappennägel, EPDM Folie, Regenrinnen, zusätzliche Türen und Fenster.

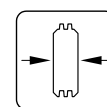

44 mm

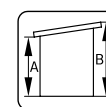

A: 217 cm  
B: 249 cm

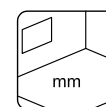

Inklusive  
28 mm



# PALMAKO SAUNA SANNA 6,8+5,9 m<sup>2</sup>

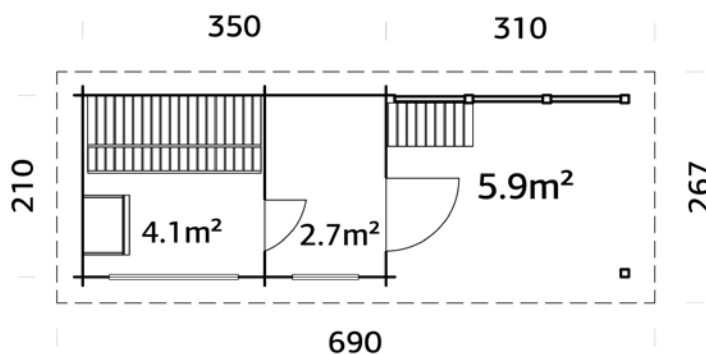

Kann auch spiegelverkehrt  
aufgebaut werden.

Saunabänke aus Espenholz.  
Saunabänke auf 2 Ebenen mit Rückenlehne.  
Vorraum.  
Fenster im Saunaraum.  
Sitzbank im überdachten Außenbereich  
Sichtschutzwand für mehr Privatsphäre im  
Außenbereich  
Achtung! Der Saunaofen ist optionales Zubehör!

## PRODUKTBESCHREIBUNG

**Bohlenmaße:** 370+310x230  
**Abmessungen Vorraum:** 201x135 cm  
**Abmessungen Saunaraum:** 201x201 cm  
**Türglas Saunaraum:**  
ESG Glas 8 mm  
**Umbauter Raum:** 15,7+13,4 m<sup>3</sup>  
**Tür-/Fenstertyp:** Summer  
**Tür-/Fensterglas:**  
Isolierglas 4-9-4 mm  
**Festes Fenster, liches Maß:**  
60x149 cm, 132x81 cm  
**Türen, Durchgangsmaß:**  
67x183 cm, 59x179 cm

**EPS Isolierung des Saunaraums:** 30 mm  
**Saunaraum-Deckenverkleidung:** 16 mm  
**Türschwelle:** niedrig, abgedeckt mit  
Edelstahl  
**Dachbretter:** 19 mm  
**Dachfläche:** 18,4 m<sup>2</sup>  
**Dachneigung:** 6,3°  
**Kapazität:** 3 Personen  
**Bruttogrundfläche:** 13,5 m<sup>2</sup>  
**Innenabmessungen Sicherheitsgelder  
Saunaofen:** 634x457 mm

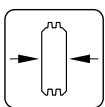

44 mm

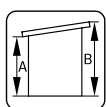

A: 217 cm  
B: 249 cm

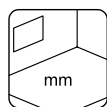

Inklusive  
28 mm

## OPTIONAL

Elektrischer Saunaofen HUUM Drop (Steine und Fernbedienung enthalten), Elektrischer Saunaofen Narvi NM (Steine enthalten), Dachpappe (geeignet als Unterlage): 4 Rollen, SBS-Dacheindeckung: 4 Rollen, Dachpappennägel, EPDM Folie, Regenrinnen, zusätzliche Türen und Fenster.

PALMAKO SAUNA SANNA 11,5 m<sup>2</sup>

NEU!

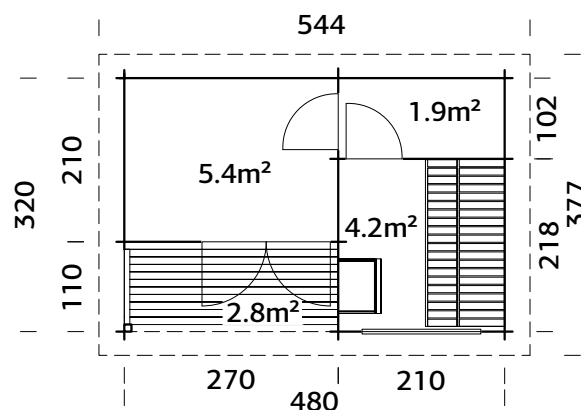

Kann auch spiegelverkehrt aufgebaut werden.

**PRODUKTBESCHREIBUNG**

**Bohlenmaße:** 500x340 cm

**Abmessungen Vorraum:** 202x266 cm

**Abmessungen Saunaraum:**  
211x201 cm

**Umbauter Raum:** 27,0 m<sup>3</sup>

**Tür-/Fenster typ:** Summer

**Türglas Saunaraum:**

ESG Glas 8 mm

**Window glass/Türglas Vorraum:**

Isolierglas 4-9-4 mm

**Festes Fenster, lichtetes Maß:**

132x81cm

**Türen, Durchgangsmaß:**

59x179 cm, 144x183 cm

**EPS Isolierung des Saunaraums:** 30 mm

**Saunaraum-Deckenverkleidung:** 16 mm

**Türschwelle:** niedrig, abgedeckt mit  
Edelstahl

**Dachbretter:** 19 mm

**Dachfläche:** 20,3 m<sup>2</sup>

**Dachneigung:** 6,3°

**Kapazität:** 3 Personen

**Bruttogrundfläche:** 15,4 m<sup>2</sup>

**Innenabmessungen Sicherheitsgeländer**

**Saunaofen:** 634x457 mm

Saunabänke aus Espenholz.

Saunabänke auf 2 Ebenen mit Rückenlehne.

Fenster im Saunaraum.

Achtung! Der Saunaofen ist optionales Zubehör!

**OPTIONAL**

Elektrischer Saunaofen HUUM Drop (Steine und Fernbedienung enthalten), Elektrischer Saunaofen Narvi

NM (Steine enthalten), Dachpappe (geeignet als Unterlage): 5 Rollen, SBS-Dacheindeckung: 5 Rollen,

Dachpappennägeln, EPDM Folie, Regenrinnen, zusätzliche Türen und Fenster.

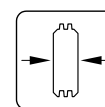

44 mm

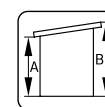

A: 217 cm  
B: 261 cm

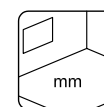

Inklusive  
28 mm



# PALMAKO SAUNA SANNA 12,8 m<sup>2</sup>

## SLIDE / SLIDE PLUS



Kann auch spiegelverkehrt aufgebaut werden.

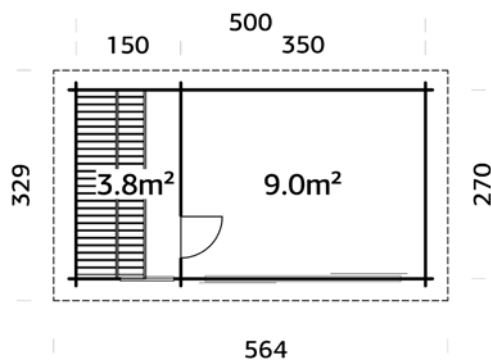

### PRODUKTBESCHREIBUNG

**Bohlenmaße:** 520x290 cm

**Abmessungen Saunaraum:**  
261x143 cm

**Abmessungen Vorraum:**  
343x261 cm

**Umbauter Raum:** 28,6 m<sup>3</sup>

**Türglas Saunaraum:**  
ESG Glas 8 mm

**Fixed Maße Fensteröffnung:**  
60x149 cm

**Türen, Durchgangsmaß:**  
59x179 cm

**Öffnungsmaß der Schiebetür  
(drei Elemente) 176x187 cm  
(Slide), 172x185 cm (Slide Plus)**

**EPS Isolierung des  
Saunaraums:** 30 mm

**Saunaraum-Deckenverkleidung:**  
16 mm

**Türschwelle:** niedrig, abgedeckt  
mit Edelstahl

**Dachbretter:** 19 mm

**Dachfläche:** 18,3 m<sup>2</sup>

**Dachneigung:** 4,9°

**Kapazität:** 3 Personen

**Bruttogrundfläche:** 13,5 m<sup>2</sup>

**Innenabmessungen**

**Sicherheitsgeländer**

**Saunaofen:** 634x457 mm

Schiebetüren sind inbegriffen.

Saunabänke aus Espenholz.

Saunabänke auf 2 Ebenen mit Rückenlehne.

Vorraum.

Fenster im Saunaraum.

Achtung! Der Saunaofen ist optionales Zubehör!

### OPTIONAL

Elektrischer Saunaofen HUUM Drop (Steine und Fernbedienung enthalten).

Elektrischer Saunaofen Narvi NM (Steine enthalten), Dachpappe (geeignet als

Unterlage): 4 Rollen, SBS-Dacheindeckung: 4 Rollen, Dachpappennägel, EPDM Folie,

Regenrinnen, additional window.

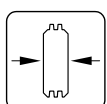

44 mm

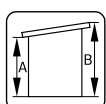

A: 211 cm  
B: 239 cm

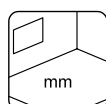

Inklusive  
28 mm



**Slide**  
ESG Glas 4 mm



**Slide Plus**  
Isoliertglas 4-16-4 mm

PALMAKO SAUNA GRACE 5,3 m<sup>2</sup>

NEU!

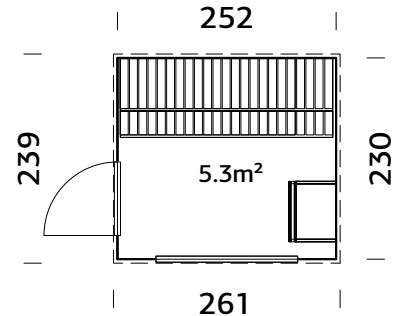

## PRODUKTBESCHREIBUNG

**Wandaußenmaße:** 250x230 cm**Abmessungen Saunaraum:**  
240x218 cm**Umbauter Raum:** 12,1 m<sup>3</sup>**Tür-/Fenstertyp:** Alu DG**Tür-/Fensterglas:**  
Isolierglas, 4-16-4 mm**Festes Fenster, lichtetes Maß:**  
70x168 cm**Türen, Durchgangsmaß:**  
70x191 cm**EPS Isolierung des Saunaraums:** 30 mm**Saunaraum-Deckenverkleidung:** 16 mm**Dachbretter:** 19 mm**Dachfläche:** 5,8 m<sup>2</sup>**Dachneigung:** 2,0°**Kapazität:** 4 Personen**Bruttogrundfläche:** 5,7 m<sup>2</sup>**Innenabmessungen Sicherheitsgeländer****Saunaofen:** 634x457 mm

## OPTIONAL

Elektrischer Saunaofen HUUM Drop (Steine und Fernbedienung enthalten), Elektrischer Saunaofen Narvi NM (Steine enthalten), Dachpappe (geeignet als Unterlage): 1 Rolle, SBS-Dacheindeckung: 1 Rolle, Dachpappennägeln, EPDM Folie, Regenrinnen.

Aluminium Türen und Fenster

Rauchglas.

Saunabänke aus Espenholz.

Saunabänke auf 2 Ebenen mit Rückenlehne.

Fenster im Saunaraum.

Achtung! Der Saunaofen ist optionales Zubehör!

Ortgangbleche inklusive



**Aluminium Fenster**  
ESG Glas 4 mm



**Aluminium Tür**  
Isolierglas 4-16-4 mm

## OBERFLÄCHENBEHANDLUNG

Verfügbar mit werkseitiger Lackierung

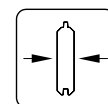

56 mm

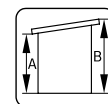

**A: 245 cm**  
**B: 250 cm**

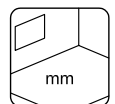

**Inklusive**  
**28 mm**

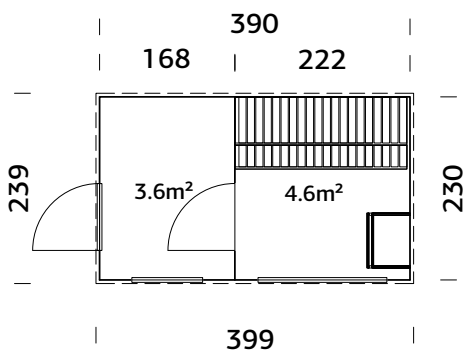

NEU!

PALMAKO SAUNA GRACE 8,2 m<sup>2</sup>

## PRODUKTBESCHREIBUNG

**Wandaußenmaße:** 390x230 cm**Abmessungen Vorraum:** 162x218 cm**Abmessungen Saunaraum:** 210x218 cm**Umbauter Raum:** 17,7 m<sup>3</sup>**Tür-/Fenstertyp:** Alu DG**Türglas Saunaraum:**

ESG Glas 8 mm

**Türglas Vorraum:**

Isolierglas, 4-16-4 mm

**Fensterglas:**

Isolierglas, 4-16-4 mm

**Festes Fenster, liches Maß:**

80x42 cm, 70x168 cm

**Türen, Durchgangsmaß:**

59x179 cm, 70x191 cm

**EPS Isolierung des Saunaraums:** 30 mm**Saunaraum-Deckenverkleidung:** 16 mm**Dachbretter:** 19 mm**Dachfläche:** 9,0 m<sup>2</sup>**Dachneigung:** 2,0°**Kapazität:** 3 Personen**Bruttogrundfläche:** 9,0 m<sup>2</sup>**Innenabmessungen Sicherheitsgeländer****Saunaofen:** 634x457 mm

Aluminium Türen und Fenster

Rauchglas.

Saunabänke aus Espenholz.

Saunabänke auf 2 Ebenen mit Rückenlehne.

Fenster im Saunaraum.

Achtung! Der Saunaofen ist optionales Zubehör!

Ortgangbleche inklusive

## OPTIONAL

Elektrischer Saunaofen HUUM Drop (Steine und Fernbedienung enthalten), Elektrischer Saunaofen Narvi

NM (Steine enthalten), Dachpappe (geeignet als Unterlage): 2 Rollen, SBS-Dacheindeckung: 2 Rollen,

Dachpappennägel, EPDM Folie, Regenrinnen.

## OBERFLÄCHENBEHANDLUNG

Verfügbar mit werkseitiger Lackierung

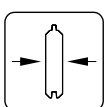

56 mm

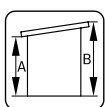
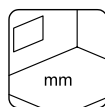
A: 245 cm  
B: 250 cmInklusive  
28 mm**Aluminium Fenster**  
ESG Glas 4 mm**Aluminium Tür**  
Isolierglas 4-16-4 mm

PALMAKO SAUNA SARAH 3,8+2,1 m<sup>2</sup>

NEU!



## PRODUKTBESCHREIBUNG

**Wandaußenmaße:** 322x222 cm**Umbauter Raum:** 8,5 m<sup>3</sup>**Tür-/Fenster typ:** Summer**Fensterglas:**

Isolierglas, 4-16-4 mm

**Türglas:**

Isolierglas 4-9-4 mm

**Festes Fenster, lichtet Maß:**

84x199 cm

**Türen, Durchgangsmaß:**

67x183 cm

**EPS Isolierung des Saunaraums:** 30 mm**Saunaraum-Deckenverkleidung:** 16 mm**Türschwelle:** niedrig, abgedeckt mit

Edelstahl

**Dachbretter:** 16 mm**Dachfläche:** 6,7 m<sup>2</sup>**Dachneigung:** 1,2°**Kapazität:** 3 Personen**Bruttogrundfläche:** 7,1 m<sup>2</sup>**Innenabmessungen Sicherheitsgeländer****Saunaofen:** 634x457 mm

322

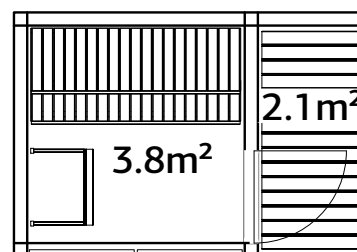

222

## OPTIONAL

Elektrischer Saunaofen HUUM Drop (Steine und Fernbedienung enthalten), Elektrischer Saunaofen Narvi

NM (Steine enthalten), Dachpappe (geeignet als Unterlage): 2 Rollen, SBS-Dacheindeckung: 2 Rollen,

Dachpappennägeln, EPDM Folie, Regenrinnen.

Aluminium Fenster

Rauchglas.

Saunabänke aus Espenholz.

Saunabänke auf 2 Ebenen mit Rückenlehne.

Fenster im Saunaraum.

Achtung! Der Saunaofen ist optionales Zubehör!

Ortgangbleche inklusive

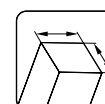
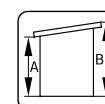
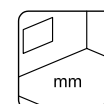
**Aluminium Fenster**  
Isolierglas 4-16-4 mm**120x120**  
mm**A: 222 cm**  
**B: 237 cm****Inklusive**  
**28 mm**



# DER OFEN IST DAS HERZ IHRER SAUNA

Der Saunaofen ist das Herzstück einer Sauna, ohne Saunaofen kein Saunavergnügen. Sowohl Holz- als auch Elektroöfen haben Vor- und Nachteile, die Wahl des Ofens ist letztlich eine Frage der persönlichen Vorliebe. Unsere Saunen wurden für die Beheizung mit elektrischen Saunaöfen entwickelt, die wir als optionale Zusatzprodukte anbieten. Elektrische Saunaöfen heizen die Sauna schnell auf und ermöglichen den Saunagängern, die Temperatur zu kontrollieren und leicht zu verändern. Bitte lassen Sie die Installation eines elektrischen Saunaofens von einem zugelassenen Fachmann durchführen.

Wir haben zwei Saunaöfen im Sortiment – HUUM Drop und Narvi NM, beide 6 kW. Bitte prüfen Sie beide Optionen anhand der hinterlegten Daten, oder kommen mit Ihren Fragen auf den Händler zu.

## Elektrischer Saunaofen Narvi NM 6 kW

Schwarz lackiert, Edelstahl

2 Jahre Garantie

Abmessungen: 580 × 430 × 300 mm (Höhe × Breite × Tiefe)

Sicherheitsabstand: seitlich 50 mm, vorn 80 mm, oben 1150 mm, Boden 120 mm

### Im Set enthalten sind

- Elektrischer Saunaofen
- Saunasteine (zwei Kisten, 40 kg)
- Montagebügel und Anschlusskabel (verschiedene Kabel im Inneren der Heizung)

Das Ofenanschlusskabel ist nicht im Lieferumfang enthalten. Der Ofen verfügt über Anschlussvorrichtungen.



### Leistung

Sicherung	3 × 10 A
Versorgungsspannung 3-phasig	400 V 3 N
Kabel	5 × 1,5 (N × mm <sup>2</sup> )

Bei einem 230 V 1 N Anschluss erfolgt ein analoger Anschluss an die 3-Phasen. Alle elektrischen Anschlüsse müssen von einem Fachmann vorgenommen werden.



## HUUM Drop elektrischer Saunaofen 6 kW

Edelstahl

5 Jahre Garantie

Abmessungen: 590 × 390 × 335 mm (Höhe × Breite × Tiefe)

Sicherheitsabstand: seitlich und vorn 120 mm

### Im Set enthalten sind

- Elektrischer Saunaofen
- Saunasteine (vier Kisten, 60 kg)
- eingebaute elektronische Steuerung (Steuerkonsole UKU Local)
- Wandhalterung
- 5 + 5 m Kabel für Temperatur- und Türsensor
- 3 m Kabel für Hauptmodul und Bedienoberfläche
- Schrauben zur Befestigung der Bedienoberfläche und des Temperatursensors



### Leistung

Sicherung	3 × 10 A
Versorgungsspannung 3-phasig	400 V 3 N
Kabel	5 × 1,5 (N × mm <sup>2</sup> )

Bei einem 230 V 1 N Anschluss erfolgt ein analoger Anschluss an die 3-Phasen. Alle elektrischen Anschlüsse müssen von einem Fachmann vorgenommen werden.

### Steuerkonsole UKU Local



Temperaturen: 40–110 °C

Versorgungsspannung: 400 V 3 N; 230 V 1 N

Heizdauer: 3 h, 8 h, 12 h

Anschließbar an Beleuchtung/Lüftung und Dampfer

Temperatursensor und Überhitzungsschutz

Türsensor

Kindersicherung

Timer

### Im Set enthalten sind

Steuerkonsole (105 × 55 × 22 mm)

Steuerkonsolenkabel (3 m; 4 × 0,34 mm<sup>2</sup>)

Hauptmodul (142 × 90 × 58 mm)

Temperatursensor

Türsensor

Temperatur-/Türsensorkabel (5 + 5 m; 2 × 0,22 mm<sup>2</sup>)



# ZUSATZARTIKEL

SIEHE UNTER ZUSATZARTIKEL, SEITE 344-368

Sauna	Art.-Nr.	Dachpappe, Rollen	SBS- Dacheindeckung, Rollen	Dachpappennägel, 1 kg	EPDM Folie	Regenrinnen	HUUM Drop Saunaofen	Narvi NM Saunaofen
Anita 0,9 m²	110343	107210, 1 Rolle	107214, 1 Rolle	107930				
Anita 1,3+0,7 m²	110070	107210, 2 Rollen	107214, 2 Rollen	107930			110119	110115
Anita 1,3+0,7 m² mit Glasfront	111005	107210, 2 Rollen	107214, 2 Rollen	107930			110119	110115
Anita 1,6+0,7 m²	111005	107210, 2 Rollen	107214, 2 Rollen	107930			110119	110115
Anita 1,6+0,7 m² mit Glasfront	111004	107210, 2 Rollen	107214, 2 Rollen	107930			110119	110115
Anette 3,0+1,5 m²	110071	107210, 2 Rollen	107214, 2 Rollen	107930			110119	110115
Sanna 4,1 m²	110741	107210, 2 Rollen	107214, 2 Rollen	107930	111847	106627	110119	110115
Sanna 4,1+5,9 m²	110526	107210, 4 Rollen	107214, 4 Rollen	107930	2 x 111847	106628	110119	110115
Sanna 6,8 m²	111001	107210, 2 Rollen	107214, 2 Rollen	107930	2 x 111847	107375	110119	110115
Sanna 6,8+5,9 m²	111002	107210, 4 Rollen	107214, 4 Rollen	107930	2 x 111847	106626 + 106627	110119	110115
Sanna 11,5 m²	119349	107210, 5 Rollen	107214, 5 Rollen	107930	2 x 111847	106628	110119	110115
Sanna 12,8 m² Slide	111000	107210, 4 Rollen	107214, 4 Rollen	107930	2 x 111847	106628	110119	110115
Sanna 12,8 m² Slide Plus	111239	107210, 4 Rollen	107214, 4 Rollen	107930	2 x 111847	106628	110119	110115
Grace Sauna 5,3 m²	119360	107210, 1 Rolle	107214, 1 Rolle	107930	111847	106626	110119	110115
Grace Sauna 8,2 m²	112125	107210, 2 Rollen	107214, 2 Rollen	107930	111847	106627	110119	110115
Sarah 3,8+2,1 m²	120033	107210, 2 Rollen	107214, 2 Rollen	107930	111847	106627	110119	110115





Bianca 16,6 m<sup>2</sup> Set 108





# CONNECT



# PALMAKO CONNECT - DIE GROßE VARIANTENVIELFALT MIT BIANCA UND LENNA

Mit der innovativen Produktserie Palmako Connect entstehen völlig neue Pavillon- und Gartenhaus-Varianten, die sich optisch durch die Dachgestaltung unterscheiden. Während die Häuser der Serie Bianca mit einem klassischen Walmdach punkten, sind die Lenna Varianten mit einem modernen und zeitgemäßen Pultdach ausgestattet. Sind der Dachtyp und die Größe ausgewählt, stehen vielfältige Optionen zum Gestalten des persönlichen Gartenhauses zur Verfügung. Alternativ steht eine variantenreiche Auswahl an bereits fertig konfigurierten Häusern zur Wahl, die wir Ihnen auf den Seiten 204 und 230 vorstellen.



Palmako Connect Bianca 24,9 m² Set 211 Slide



Palmako Connect Lenna 24,9 m² Set 411 Slide

Bianca 16,6 m² Set 205

## VORHER



Bianca 16,6 m² Set 205 mit optionalen Produkten

## NACHHER



Palmako Connect wird aus langlebigem, nordischem Fichtenholz gefertigt. Sämtliche Produkte sind mit naturbelassener Oberfläche oder mit einer Tauchgrundierung in braun, grau und transparent/farblos lieferbar.



naturbelassen



hellbraun  
tauchgrundiert



grau  
tauchgrundiert



transparent  
tauchgrundiert

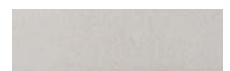

weiß + weiß  
(RAL9016 + RAL9016)



# Übersicht der PALMAKO CONNECT-Seiten

Palmako Connect besteht aus einer Vielzahl an Kernprodukten, die über Ausstattungsoptionen zu Ihrem individuellen Haus führen. Fertig konfigurierte Produktsätze erleichtern Ihre Entscheidung und geben Ihnen persönliche Anregungen. Über die nachfolgenden Seiten stellen wir Ihnen die Optionen im Einzelnen vor.

## Einführung in PALMAKO CONNECT

p. 198-199

Einen Überblick zu unserem innovativen Produktkonzept, das Ihnen viele Möglichkeiten und Varianten zur individuellen Gestaltung des Gartens bietet, erhalten Sie hier.

## Überblick zu den wichtigsten Produkten und Ausstattungsoptionen

p. 200-203

Produktinformationen und Bilder zu den Bianca- und Lenna-Dachausführungen mit einer Grundfläche von 8,3 m<sup>2</sup>, 16,6 m<sup>2</sup> und 24,9 m<sup>2</sup> sowie den Ausstattungsoptionen (Bianca- und Lenna-Zusatzdach, geschlossenes Wandelement, Sichtschutzwand, Wand mit Kiosk-Klappe, Eck-Tresen, Geländer, Giebelelement, Fußboden sowie Schiebetür).

### Bianca-Sets

p. 204-229

Zahlreiche Pavillons und Gartenhäuser mit Walmdach stehen zur Auswahl. Ob kleiner Pavillon als Unterstand, oder ein mit Schiebetüren elegant verglastes Gartenhaus, die Optionen sind vielfältig.



### Lenna-Sets

p. 230-255

Die Pultdachausführung hält viele und spannende Varianten parat, die sich wunderbar in jede Umgebung integrieren lassen. Das moderne Design zeichnet sich durch luftige Pavillons und elegante, mit Schiebetüren verglaste Gartenhäuser aus.



# CONNECT



PALMAKO CONNECT  
BIANCA 8,3 m<sup>2</sup>



PALMAKO CONNECT  
BIANCA 16,6 m<sup>2</sup>



PALMAKO CONNECT  
BIANCA 24,9 m<sup>2</sup>



PALMAKO CONNECT  
LENNA 8,3 m<sup>2</sup>



PALMAKO CONNECT  
LENNA 16,6 m<sup>2</sup>



PALMAKO CONNECT  
LENNA 24,9 m<sup>2</sup>



PALMAKO CONNECT BIANCA  
ZUSÄTZLICHE DACHKONSTRUKTION  
MIT ZWEI PFOSTEN 8,3 m<sup>2</sup>



PALMAKO CONNECT LENNA  
ZUSÄTZLICHE DACHKONSTRUKTION  
MIT ZWEI PFOSTEN 8,3 m<sup>2</sup>



PALMAKO CONNECT  
GESCHLOSSENE WAND



PALMAKO CONNECT  
SICHTSCHUTZWAND



PALMAKO CONNECT  
WAND MIT KIOSK-KLAPPE



PALMAKO CONNECT  
ECK-TRESEN



PALMAKO CONNECT  
GELÄNDER



PALMAKO CONNECT  
BIANCA GIEBELEMENT



PALMAKO CONNECT  
BODEN (INNEN)



PALMAKO CONNECT  
BODEN (AUßEN)



# PALMAKO BIANCA ZUSÄTZLICHE DACHKONSTRUKTION MIT ZWEI PFOSTEN 8,3 m<sup>2</sup>

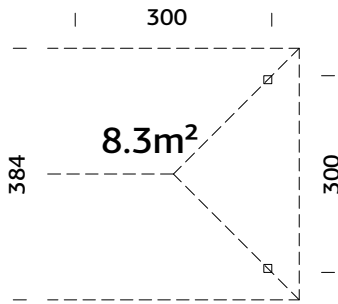

Starke Pfosten aus Leimholz

## OBERFLÄCHENBEHANDLUNG

Verfügbar mit werkseitiger Tauchgrundierung

Verfügbar mit werkseitiger Lackierung

## PRODUKTBESCHREIBUNG

**Maße:** 300x300 cm

**Bruttogrundfläche:** 8,6 m<sup>2</sup>

**Dachbretter:** 19 mm

**Dachfläche:** 26,5 m<sup>2</sup>

**Dachneigung:** 30,0°

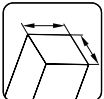

120x120 mm

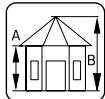

**A:** 210 cm

**B:** 319 cm

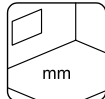

**NB! Fußboden als Option! 28 mm**

## OPTIONAL

Boden (außen als Terrasse), Boden (innen), Dachpappe: 3 Rollen, Schindeln: 6 Pakete, Dachpappennägel, Regenrinnen.

# PALMAKO LENNA ZUSÄTZLICHE DACHKONSTRUKTION MIT ZWEI PFOSTEN 8,3 m<sup>2</sup>

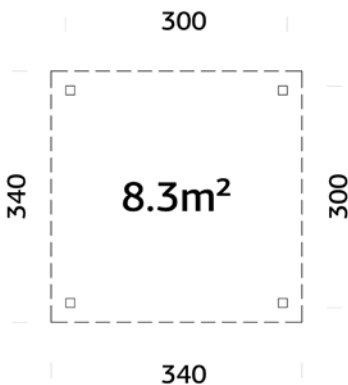

Starke Pfosten aus Leimholz

## OBERFLÄCHENBEHANDLUNG

Verfügbar mit werkseitiger Tauchgrundierung

Verfügbar mit werkseitiger Lackierung

## PRODUKTBESCHREIBUNG

**Maße:** 300x300 cm

**Bruttogrundfläche:** 8,6 m<sup>2</sup>

**Dachbretter:** 19 mm

**Dachfläche:** 10,9 m<sup>2</sup>

**Dachneigung:** 3,0°

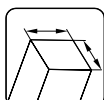

120x120 mm

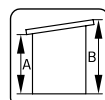

**A:** 210 cm

**B:** 245 cm

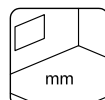

**NB! Fußboden als Option! 28 mm**

## OPTIONAL

Boden (außen als Terrasse), Boden (innen), Dachpappe: 2 Rollen, SBS-Dacheindeckung: 2 Rollen, Dachpappennägel, EPDM Folie, Regenrinnen.

## PALMAKO CONNECT GESCHLOSSENE WAND

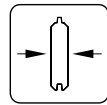

### PRODUKTBESCHREIBUNG

**Maße, Breite x Höhe:** 276x210 cm  
**Tiefe:** 7 cm

**28 mm**

### OBERFLÄCHENBEHANDLUNG

- Verfügbar mit werkseitiger Tauchgrundierung
- Verfügbar mit werkseitiger Lackierung

## PALMAKO CONNECT SICHTSCHUTZWAND

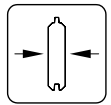

### PRODUKTBESCHREIBUNG

**Maße, Breite x Höhe:** 276x210 cm  
**Tiefe:** 6 cm

**28 mm**

### OBERFLÄCHENBEHANDLUNG

- Verfügbar mit werkseitiger Tauchgrundierung
- Verfügbar mit werkseitiger Lackierung

## PALMAKO CONNECT WAND MIT KIOSK-KLAPPE

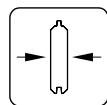

### PRODUKTBESCHREIBUNG

**Maße, Breite x Höhe:** 276x210 cm  
**Tiefe:** 7 cm

**28 mm**

### OBERFLÄCHENBEHANDLUNG

- Verfügbar mit werkseitiger Tauchgrundierung
- Verfügbar mit werkseitiger Lackierung

## PALMAKO CONNECT ECK-TRESEN

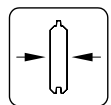

### PRODUKTBESCHREIBUNG

**Maße, Breite x Höhe:** 300x111 cm  
**Tiefe:** 166 cm

**28 mm**

### OBERFLÄCHENBEHANDLUNG

- Verfügbar mit werkseitiger Tauchgrundierung
- Verfügbar mit werkseitiger Lackierung



## PALMAKO CONNECT GELÄNDER



### PRODUKTBESCHREIBUNG

Maße, Breite x Höhe: 276x80 cm

Tiefe: 9 cm

### OBERFLÄCHENBEHANDLUNG

Verfügbar mit werkseitiger Tauchgrundierung

Verfügbar mit werkseitiger Lackierung

## PALMAKO BIANCA GIEBELEMENT



### PRODUKTBESCHREIBUNG

Maße, Breite x Höhe: 278x94 cm

Tiefe: 6 cm

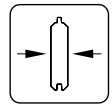

28 mm

### OBERFLÄCHENBEHANDLUNG

Verfügbar mit werkseitiger Tauchgrundierung

Verfügbar mit werkseitiger Lackierung

## PALMAKO CONNECT BODEN (INNEN) 8,3 m<sup>2</sup>



### OBERFLÄCHENBEHANDLUNG

Verfügbar mit werkseitiger Tauchgrundierung

Verfügbar mit werkseitiger Lackierung

## PALMAKO CONNECT BODEN (AUßEN) 8,3 m<sup>2</sup>



### PRODUKTBEHANDLUNG



braun kesseldruckimprägniert



PALMAKO CONNECT  
BIANCA SET 101 8,3 m<sup>2</sup>



PALMAKO CONNECT  
BIANCA SET 107 16,6 m<sup>2</sup>



PALMAKO CONNECT  
BIANCA SET 108 16,6 m<sup>2</sup>



PALMAKO CONNECT  
BIANCA SET 102 8,3 m<sup>2</sup>



PALMAKO CONNECT  
BIANCA SET 109 16,6 m<sup>2</sup>



PALMAKO CONNECT  
BIANCA SET 103 8,3 m<sup>2</sup>



PALMAKO CONNECT  
BIANCA SET 110 16,6 m<sup>2</sup>



PALMAKO CONNECT  
BIANCA 8,3 m<sup>2</sup>  
SET 201 SLIDE / SET 501 SLIDE PLUS



PALMAKO CONNECT  
BIANCA 16,6 m<sup>2</sup>  
SET 202 SLIDE / SET 502 SLIDE PLUS



PALMAKO CONNECT  
BIANCA 16,6 m<sup>2</sup>  
SET 203 SLIDE / SET 503 SLIDE PLUS



PALMAKO CONNECT  
BIANCA 16,6 m<sup>2</sup>  
SET 204 SLIDE / SET 504 SLIDE PLUS



PALMAKO CONNECT  
BIANCA 16,6 m<sup>2</sup>  
SET 205 SLIDE / SET 505 SLIDE PLUS



PALMAKO CONNECT  
BIANCA 16,6 m<sup>2</sup>  
SET 206 SLIDE / SET 506 SLIDE PLUS



PALMAKO CONNECT  
BIANCA 16,6 m<sup>2</sup>  
SET 207 SLIDE / SET 507 SLIDE PLUS



PALMAKO CONNECT  
BIANCA 16,6 m<sup>2</sup>  
SET 208 SLIDE / SET 508 SLIDE PLUS



PALMAKO CONNECT  
BIANCA 24,9 m<sup>2</sup>  
SET 211 SLIDE / SET 511 SLIDE PLUS



PALMAKO CONNECT  
BIANCA 24,9 m<sup>2</sup>  
SET 212 SLIDE / SET 512 SLIDE PLUS



PALMAKO CONNECT  
BIANCA 24,9 m<sup>2</sup>  
SET 209 SLIDE / SET 509 SLIDE PLUS



PALMAKO CONNECT  
BIANCA 24,9 m<sup>2</sup>  
SET 210 SLIDE / SET 510 SLIDE PLUS



PALMAKO CONNECT  
BIANCA 24,9 m<sup>2</sup>  
SET 222 SLIDE / SET 522 SLIDE PLUS



PALMAKO CONNECT  
BIANCA 24,9 m<sup>2</sup>  
SET 223 SLIDE / SET 523 SLIDE PLUS



PALMAKO CONNECT  
BIANCA 24,9 m<sup>2</sup>  
SET 213 SLIDE / SET 513 SLIDE PLUS



PALMAKO CONNECT  
BIANCA 24,9 m<sup>2</sup>  
SET 214 SLIDE / SET 514 SLIDE PLUS





PALMAKO CONNECT  
BIANCA 24,9 m<sup>2</sup>  
SET 215 SLIDE / SET 515 SLIDE PLUS



PALMAKO CONNECT  
BIANCA 24,9 m<sup>2</sup>  
SET 216 SLIDE / SET 516 SLIDE PLUS



PALMAKO CONNECT  
BIANCA 24,9 m<sup>2</sup>  
SET 219 SLIDE / SET 519 SLIDE PLUS



PALMAKO CONNECT  
BIANCA 24,9 m<sup>2</sup>  
SET 217 SLIDE / SET 517 SLIDE PLUS



PALMAKO CONNECT  
BIANCA 24,9 m<sup>2</sup>  
SET 218 SLIDE / SET 518 SLIDE PLUS



PALMAKO CONNECT  
BIANCA 33,2 m<sup>2</sup>  
SET 220 SLIDE / SET 520 SLIDE PLUS



PALMAKO CONNECT  
BIANCA 33,2 m<sup>2</sup>  
SET 221 SLIDE / SET 521 SLIDE PLUS



PALMAKO CONNECT  
BIANCA MARKTSTAND SET 104 8,3 m<sup>2</sup>



PALMAKO CONNECT  
BIANCA MARKTSTAND SET 105 8,3 m<sup>2</sup>



PALMAKO CONNECT  
BIANCA MARKTSTAND SET 106 8,3 m<sup>2</sup>



PALMAKO CONNECT  
BIANCA MARKTSTAND SET 111 16,6 m<sup>2</sup>

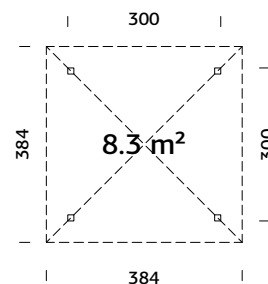

PALMAKO CONNECT  
BIANCA MARKTSTAND SET 112 16,6 m<sup>2</sup>

PALMAKO BIANCA 8,3 m<sup>2</sup>

Starke Pfosten aus Leimholz

**PRODUKTBESCHREIBUNG****Maße:** 300x300 cm**Umbauter Raum:** 22,5 m<sup>3</sup>**Bruttogrundfläche:** 9,0 m<sup>2</sup>**Dachbretter:** 19 mm**Dachfläche:** 18,4 m<sup>2</sup>**Dachneigung:** 30,0°**OPTIONAL**

Boden (außen als Terrasse), Bianca zusätzliche Dachkonstruktion mit zwei Pfosten, geschlossene Wand, Sichtschutzwand, Wand mit Kiosk-Klappe, Eck-Tresen, Geländer, Giebelelement, Dachpappe: 6 Rollen, Schindeln: 9 Pakete, Dachpappennägel, Regenrinnen.

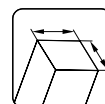
**OBERFLÄCHENBEHANDLUNG**Verfügbar mit werkseitiger Tauchgrundierung Verfügbar mit werkseitiger Lackierung 

120x120 mm

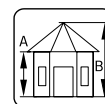
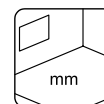
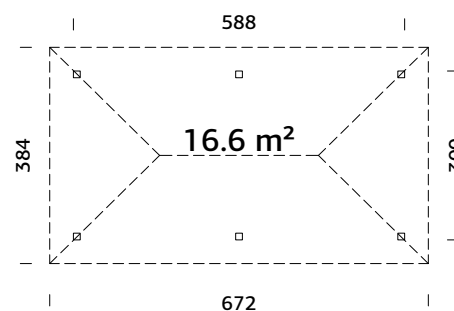
**A: 210 cm**  
**B: 319 cm**

**NB! Fußboden**  
**als Option!**  
**28 mm**
PALMAKO BIANCA 16,6 m<sup>2</sup>

Starke Pfosten aus Leimholz

**PRODUKTBESCHREIBUNG****Maße:** 588x300 cm**Umbauter Raum:** 43,9 m<sup>3</sup>**Bruttogrundfläche:** 17,6 m<sup>2</sup>**Dachbretter:** 19 mm**Dachfläche:** 31,5 m<sup>2</sup>**Dachneigung:** 30,0°**OPTIONAL**

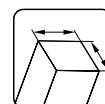
Boden (außen als Terrasse), Bianca zusätzliche Dachkonstruktion mit zwei Pfosten, geschlossene wand, sichtschutzwand, wand mit Kiosk-Klappe, Eck-Tresen, Geländer, Giebelelement, Dachpappe: 9 Rollen, Schindeln: 14 Pakete, Dachpappennägel, Regenrinnen.

**OBERFLÄCHENBEHANDLUNG**Verfügbar mit werkseitiger Tauchgrundierung Verfügbar mit werkseitiger Lackierung 

120x120 mm

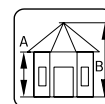
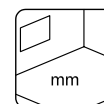
**A: 210 cm**  
**B: 319 cm**

**NB! Fußboden**  
**als Option!**  
**28 mm**

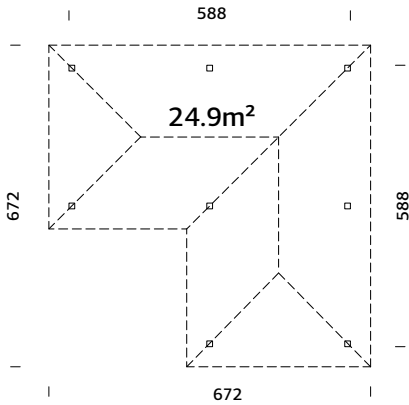

PALMAKO BIANCA 24,9 m<sup>2</sup>

Starke Pfosten aus Leimholz

### OBERFLÄCHENBEHANDLUNG

Verfügbar mit werkseitiger Tauchgrundierung

Verfügbar mit werkseitiger Lackierung

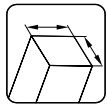

120x120 mm

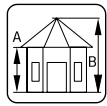

A: 210 cm  
B: 319 cm

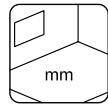

NB! Fußboden  
als Option!  
28 mm

### PRODUKTBESCHREIBUNG

**Maße:** 588x588 cm

**Umbauter Raum:** 66,0 m<sup>3</sup>

**Bruttogrundfläche:** 26,3 m<sup>2</sup>

**Dachbretter:** 19 mm

**Dachfläche:** 48,0 m<sup>2</sup>

**Dachneigung:** 30,0°

### OPTIONAL

Boden (außen als Terrasse), Bianca zusätzliche Dachkonstruktion mit zwei Pfosten, geschlossene Wand, Sichtschutzwand, Wand mit Kiosk-Klappe, Eck-Tresen, Geländer, Giebelelement, Dachpappe: 11 Rollen, Schindeln: 18 Pakete, Dachpappennägel, Regenrinnen.



Bianca 24,9 m<sup>2</sup>

# PALMAKO CONNECT BIANCA SET 101 8,3 m<sup>2</sup>



Starke Pfosten aus Leimholz

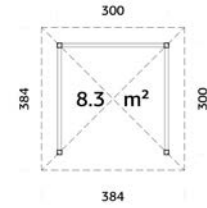

## OBERFLÄCHENBEHANDLUNG

Verfügbar mit werkseitiger Tauchgrundierung

Verfügbar mit werkseitiger Lackierung

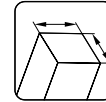

120x120 mm

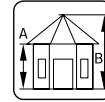

A: 210 cm  
B: 319 cm

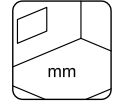

NB! Fußboden als Option! 28 mm

## OPTIONAL

Boden (außen als Terrasse), Dachpappe: 6 Rollen, Schindeln: 9 Pakete, Dachpappennägel, Regenrinnen.

## PRODUKTBESCHREIBUNG

Siehe Seite 206.

# PALMAKO CONNECT BIANCA SET 107 16,6 m<sup>2</sup>



Starke Pfosten aus Leimholz

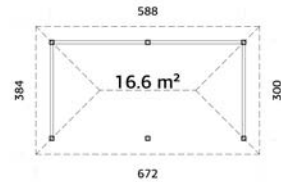

## OBERFLÄCHENBEHANDLUNG

Verfügbar mit werkseitiger Tauchgrundierung

Verfügbar mit werkseitiger Lackierung

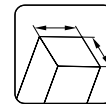

120x120 mm

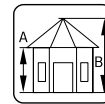

A: 210 cm  
B: 319 cm

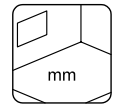

NB! Fußboden als Option! 28 mm

## OPTIONAL

Boden (außen als Terrasse), Dachpappe: 9 Rollen, Schindeln: 14 Pakete, Dachpappennägel, Regenrinnen.

## PRODUKTBESCHREIBUNG

Siehe Seite 206.

# PALMAKO CONNECT BIANCA SET 108 16,6 m<sup>2</sup>



Starke Pfosten aus Leimholz  
Verschiedene Wand-Optionen.

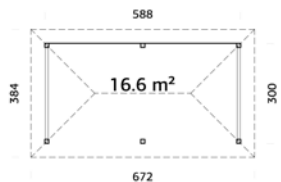

## OBERFLÄCHENBEHANDLUNG

Verfügbar mit werkseitiger Tauchgrundierung

Verfügbar mit werkseitiger Lackierung

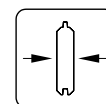

28 mm

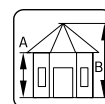

A: 210 cm  
B: 319 cm

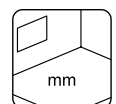

NB! Fußboden als Option! 28 mm

## OPTIONAL

Boden (außen als Terrasse), Dachpappe: 9 Rollen, Schindeln: 14 Pakete, Dachpappennägel, Regenrinnen.

## PRODUKTBESCHREIBUNG

Siehe Seite 206.

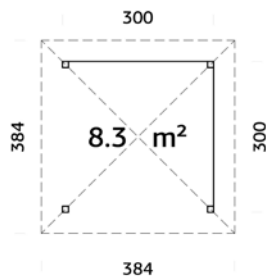
PALMAKO CONNECT BIANCA SET 102 8,3 m<sup>2</sup>

Starke Pfosten aus Leimholz

**OBERFLÄCHENBEHANDLUNG**

Verfügbar mit werkseitiger Tauchgrundierung

Verfügbar mit werkseitiger Lackierung

**PRODUKTBESCHREIBUNG**

Siehe Seite 206.

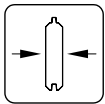

28 mm

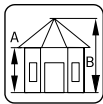

A: 210 cm  
B: 319 cm

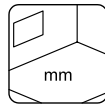

NB! Fußboden  
als Option!  
28 mm

**OPTIONAL**

Boden (außen als Terrasse), Dachpappe: 6 Rollen, Schindeln: 9 Pakete, Dachpappennägel, Regenrinnen.

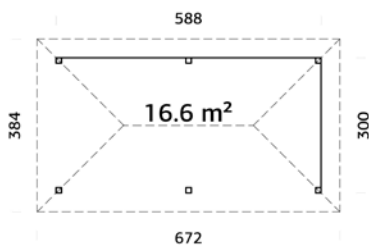
PALMAKO CONNECT BIANCA SET 109 16,6 m<sup>2</sup>

Starke Pfosten aus Leimholz

**OBERFLÄCHENBEHANDLUNG**

Verfügbar mit werkseitiger Tauchgrundierung

Verfügbar mit werkseitiger Lackierung

**PRODUKTBESCHREIBUNG**

Siehe Seite 206.



Kann auch spiegelverkehrt aufgebaut werden.

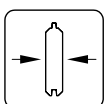

28 mm

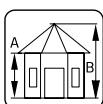

A: 210 cm  
B: 319 cm

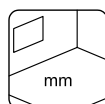

NB! Fußboden  
als Option!  
28 mm

**OPTIONAL**

Boden (außen als Terrasse), Dachpappe: 9 Rollen, Schindeln: 14 Pakete, Dachpappennägel, Regenrinnen.



# PALMAKO CONNECT BIANCA SET 103 8,3 m<sup>2</sup>

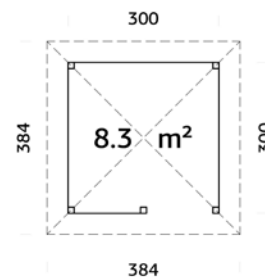

Starke Pfosten aus Leimholz  
Verschiedene Wand-Optionen.

## OBERFLÄCHENBEHANDLUNG

- Verfügbar mit werkseitiger Tauchgrundierung
- Verfügbar mit werkseitiger Lackierung

## PRODUKTBESCHREIBUNG

Siehe Seite 206.

Kann auch spiegelverkehrt aufgebaut werden.

## OPTIONAL

Boden (außen als Terrasse), Dachpappe: 6 Rollen, Schindeln: 9 Pakete, Dachpappennägel, Regenrinnen.

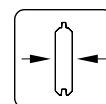

28 mm

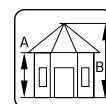

A: 210 cm  
B: 319 cm

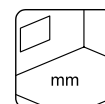

NB! Fußboden als Option!  
28 mm

# PALMAKO CONNECT BIANCA SET 110 16,6 m<sup>2</sup>

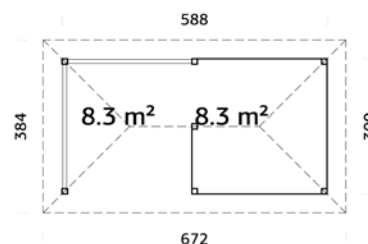

Starke Pfosten aus Leimholz  
Verschiedene Wand-Optionen.

## OBERFLÄCHENBEHANDLUNG

- Verfügbar mit werkseitiger Tauchgrundierung
- Verfügbar mit werkseitiger Lackierung

## PRODUKTBESCHREIBUNG

Siehe Seite 206.

Kann auch spiegelverkehrt aufgebaut werden.

## OPTIONAL

Boden (außen als Terrasse), Dachpappe: 9 Rollen, Schindeln: 14 Pakete, Dachpappennägel, Regenrinnen.

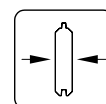

28 mm

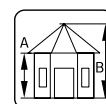

A: 210 cm  
B: 319 cm

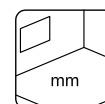

NB! Fußboden als Option!  
28 mm





Bianca 8,3 m<sup>2</sup> Set 102



Bianca 16,6 m<sup>2</sup> Set 110





Bianca 16,6 m² Set 203 Slide



Bianca 16,6 m² Set 203 Slide Innenansicht



# PALMAKO CONNECT BIANCA 8,3 m<sup>2</sup>

## SET 201 SLIDE / SET 501 SLIDE PLUS

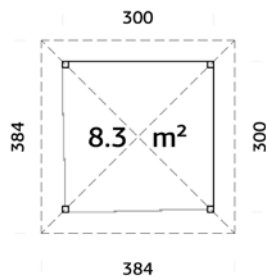

Schiebetüren sind inbegriffen.  
Starke Pfosten aus Leimholz  
Verschiedene Wand-Optionen.

### OBERFLÄCHENBEHANDLUNG

Verfügbar mit werkseitiger Tauchgrundierung   
Verfügbar mit werkseitiger Lackierung

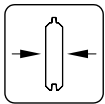

28 mm

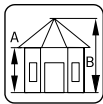

A: 210 cm  
B: 319 cm

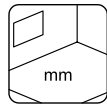

NB! Fußboden  
als Option!  
28 mm

### PRODUKTBESCHREIBUNG

Siehe Seite 206.



Slide

ESG Glas 4 mm



Slide Plus

Isolierglas 4-16-4 mm

### OPTIONAL

Boden (innen), Dachpappe: 6 Rollen, Schindeln: 9 Pakete, Dachpappennägel, Regenrinnen.

# PALMAKO CONNECT BIANCA 16,6 m<sup>2</sup>

## SET 202 SLIDE / SET 502 SLIDE PLUS

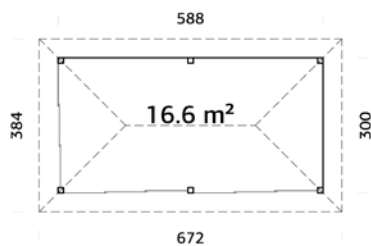

Schiebetüren sind inbegriffen.  
Starke Pfosten aus Leimholz  
Verschiedene Wand-Optionen.

### OBERFLÄCHENBEHANDLUNG

Verfügbar mit werkseitiger Tauchgrundierung   
Verfügbar mit werkseitiger Lackierung

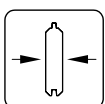

28 mm

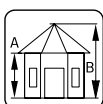

A: 210 cm  
B: 319 cm

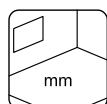

NB! Fußboden  
als Option!  
28 mm

### PRODUKTBESCHREIBUNG

Siehe Seite 206.



Slide

ESG Glas 4 mm



Slide Plus

Isolierglas 4-16-4 mm

### OPTIONAL

Boden (innen), Dachpappe: 9 Rollen, Schindeln: 14 Pakete, Dachpappennägel, Regenrinnen.

Kann auch spiegelverkehrt aufgebaut werden.

# PALMAKO CONNECT BIANCA 16,6 m<sup>2</sup>

## SET 203 SLIDE / SET 503 SLIDE PLUS

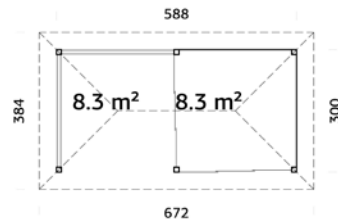

Schiebetüren sind inbegriffen.  
Starke Pfosten aus Leimholz  
Verschiedene Wand-Optionen.

### PRODUKTBESCHREIBUNG

Siehe Seite 206.



Kann auch spiegelverkehrt aufgebaut werden.



Slide

ESG Glas 4 mm



Slide Plus

Isolierglas 4-16-4 mm

### OPTIONAL

Boden (außen als Terrasse), Boden (innen), Dachpappe: 9 Rollen, Schindeln: 14 Pakete, Dachpappennägel, Regenrinnen.

### OBERFLÄCHENBEHANDLUNG

Verfügbar mit werkseitiger Tauchgrundierung

Verfügbar mit werkseitiger Lackierung

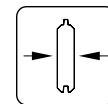

28 mm

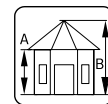

A: 210 cm  
B: 319 cm

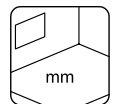

NB! Fußboden als Option! 28 mm

# PALMAKO CONNECT BIANCA 16,6 m<sup>2</sup>

## SET 204 SLIDE / SET 504 SLIDE PLUS

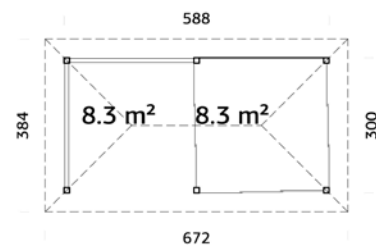

Schiebetüren sind inbegriffen.  
Starke Pfosten aus Leimholz  
Verschiedene Wand-Optionen.

### PRODUKTBESCHREIBUNG

Siehe Seite 206.



Kann auch spiegelverkehrt aufgebaut werden.



Slide

ESG Glas 4 mm



Slide Plus

Isolierglas 4-16-4 mm

### OPTIONAL

Boden (außen als Terrasse), Boden (innen), Dachpappe: 9 Rollen, Schindeln: 14 Pakete, Dachpappennägel, Regenrinnen.

### OBERFLÄCHENBEHANDLUNG

Verfügbar mit werkseitiger Tauchgrundierung

Verfügbar mit werkseitiger Lackierung

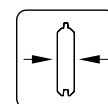

28 mm

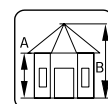

A: 210 cm  
B: 319 cm

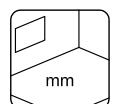

NB! Fußboden als Option! 28 mm



# PALMAKO CONNECT BIANCA 16,6 m<sup>2</sup>

## SET 205 SLIDE / SET 505 SLIDE PLUS

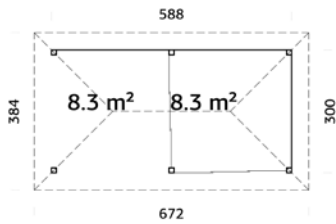

Schiebetüren sind inbegriffen.  
Starke Pfosten aus Leimholz  
Verschiedene Wand-Optionen.

### PRODUKTBESCHREIBUNG

Siehe Seite 206.



Kann auch spiegelverkehrt aufgebaut werden.

### OBERFLÄCHENBEHANDLUNG

Verfügbar mit werkseitiger Tauchgrundierung   
Verfügbar mit werkseitiger Lackierung

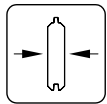

28 mm

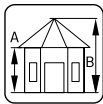

A: 210 cm  
B: 319 cm

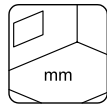

NB! Fußboden als Option!  
28 mm



Slide

ESG Glas 4 mm



Slide Plus

Isolierglas 4-16-4 mm

### OPTIONAL

Boden (außen als Terrasse), Boden (innen), Dachpappe: 9 Rollen, Schindeln: 14 Pakete, Dachpappennägel, Regenrinnen.

# PALMAKO CONNECT BIANCA 16,6 m<sup>2</sup>

## SET 206 SLIDE / SET 506 SLIDE PLUS

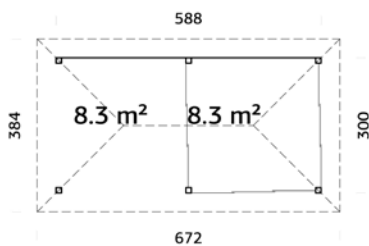

Schiebetüren sind inbegriffen.  
Starke Pfosten aus Leimholz  
Verschiedene Wand-Optionen.

### PRODUKTBESCHREIBUNG

Siehe Seite 206.



Kann auch spiegelverkehrt aufgebaut werden.

### OBERFLÄCHENBEHANDLUNG

Verfügbar mit werkseitiger Tauchgrundierung   
Verfügbar mit werkseitiger Lackierung

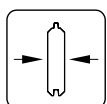

28 mm

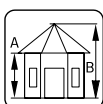

A: 210 cm  
B: 319 cm

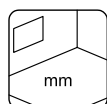

NB! Fußboden als Option!  
28 mm



Slide

ESG Glas 4 mm



Slide Plus

Isolierglas 4-16-4 mm

### OPTIONAL

Boden (außen als Terrasse), Boden (innen), Dachpappe: 9 Rollen, Schindeln: 14 Pakete, Dachpappennägel, Regenrinnen.

# PALMAKO CONNECT BIANCA 16,6 m<sup>2</sup>

## SET 207 SLIDE / SET 507 SLIDE PLUS

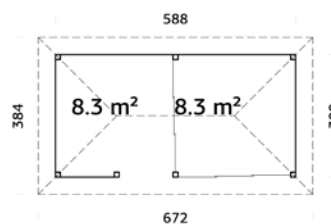

Schiebetüren sind inbegriffen.  
Starke Pfosten aus Leimholz  
Verschiedene Wand-Optionen.



### PRODUKTBESCHREIBUNG

Siehe Seite 206.



Slide

ESG Glas 4 mm



Slide Plus

Isolierglas 4-16-4 mm

Kann auch spiegelverkehrt aufgebaut werden.

### OBERFLÄCHENBEHANDLUNG

Verfügbar mit werkseitiger Tauchgrundierung

Verfügbar mit werkseitiger Lackierung

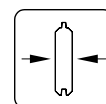

28 mm

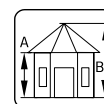

A: 210 cm  
B: 319 cm

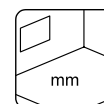

NB! Fußboden als Option! 28 mm

### OPTIONAL

Boden (außen als Terrasse), Boden (innen), Dachpappe: 9 Rollen, Schindeln: 14 Pakete, Dachpappennägel, Regenrinnen.

# PALMAKO CONNECT BIANCA 16,6 m<sup>2</sup>

## SET 208 SLIDE / SET 508 SLIDE PLUS

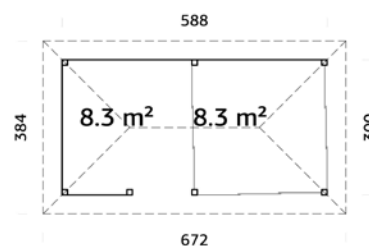

Schiebetüren sind inbegriffen.  
Starke Pfosten aus Leimholz  
Verschiedene Wand-Optionen.



### PRODUKTBESCHREIBUNG

Siehe Seite 206.



Slide

ESG Glas 4 mm



Slide Plus

Isolierglas 4-16-4 mm

Kann auch spiegelverkehrt aufgebaut werden.

### OBERFLÄCHENBEHANDLUNG

Verfügbar mit werkseitiger Tauchgrundierung

Verfügbar mit werkseitiger Lackierung

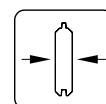

28 mm

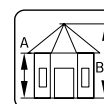

A: 210 cm  
B: 319 cm

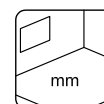

NB! Fußboden als Option! 28 mm

### OPTIONAL

Boden (außen als Terrasse), Boden (innen), Dachpappe: 9 Rollen, Schindeln: 14 Pakete, Dachpappennägel, Regenrinnen.





# PALMAKO CONNECT BIANCA 24,9 m<sup>2</sup>

## SET 211 SLIDE / SET 511 SLIDE PLUS

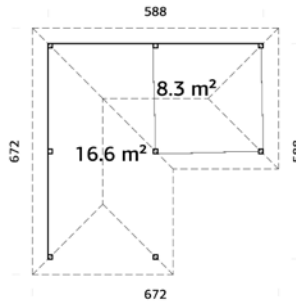

Schiebetüren sind inbegriffen.  
Starke Pfosten aus Leimholz  
Verschiedene Wand-Optionen.

### PRODUKTBESCHREIBUNG

Siehe Seite 207.



Kann auch spiegelverkehrt aufgebaut werden.

### OBERFLÄCHENBEHANDLUNG

Verfügbar mit werkseitiger Tauchgrundierung

Verfügbar mit werkseitiger Lackierung



Slide

ESG Glas 4 mm



Slide Plus

Isolierglas 4-16-4 mm

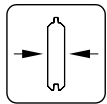

28 mm

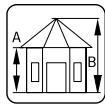

A: 210 cm  
B: 319 cm

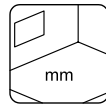

NB! Fußboden  
als Option!  
28 mm

### OPTIONAL

Boden (außen als Terrasse), Boden (innen), Dachpappe: 11 Rollen, Schindeln: 18 Pakete, Dachpappennägel,  
Regenrinnen.

# PALMAKO CONNECT BIANCA 24,9 m<sup>2</sup>

## SET 212 SLIDE / SET 512 SLIDE PLUS

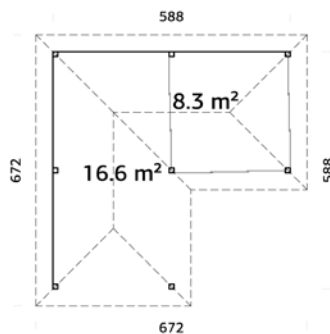

Schiebetüren sind inbegriffen.  
Starke Pfosten aus Leimholz  
Verschiedene Wand-Optionen.

### PRODUKTBESCHREIBUNG

Siehe Seite 207.



Kann auch spiegelverkehrt aufgebaut werden.

### OBERFLÄCHENBEHANDLUNG

Verfügbar mit werkseitiger Tauchgrundierung

Verfügbar mit werkseitiger Lackierung



Slide

ESG Glas 4 mm



Slide Plus

Isolierglas 4-16-4 mm

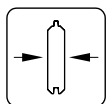

28 mm

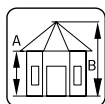

A: 210 cm  
B: 319 cm

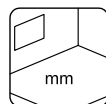

NB! Fußboden  
als Option!  
28 mm

### OPTIONAL

Boden (außen als Terrasse), Boden (innen), Dachpappe: 11 Rollen, Schindeln: 18 Pakete, Dachpappennägel,  
Regenrinnen.

# PALMAKO CONNECT BIANCA 24,9 m<sup>2</sup>

SET 209 SLIDE / SET 509 SLIDE PLUS



PALMAKO CONNECT

196-255

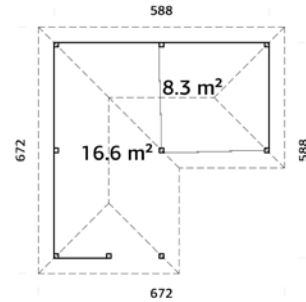

Schiebetüren sind inbegriffen.  
Starke Pfosten aus Leimholz  
Verschiedene Wand-Optionen.

## PRODUKTBESCHREIBUNG

Siehe Seite 207.



Kann auch spiegelverkehrt aufgebaut werden.



Slide

ESG Glas 4 mm



Slide Plus

Isolierglas 4-16-4 mm

## OPTIONAL

Boden (außen als Terrasse), Boden (innen), Dachpappe: 11 Rollen, Schindeln: 18 Pakete, Dachpappennägel, Regenrinnen.

## OBERFLÄCHENBEHANDLUNG

Verfügbar mit werkseitiger Tauchgrundierung

Verfügbar mit werkseitiger Lackierung

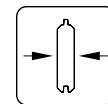

28 mm

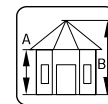

A: 210 cm  
B: 319 cm

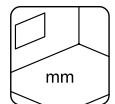

NB! Fußboden als Option! 28 mm

# PALMAKO CONNECT BIANCA 24,9 m<sup>2</sup>

SET 210 SLIDE / SET 510 SLIDE PLUS

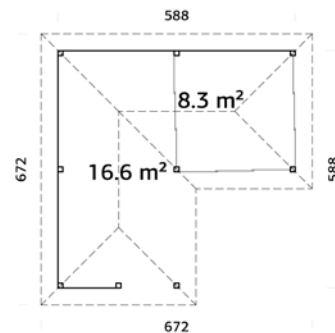

Schiebetüren sind inbegriffen.  
Starke Pfosten aus Leimholz  
Verschiedene Wand-Optionen.

## PRODUKTBESCHREIBUNG

Siehe Seite 207.



Kann auch spiegelverkehrt aufgebaut werden.



Slide

ESG Glas 4 mm



Slide Plus

Isolierglas 4-16-4 mm

## OPTIONAL

Boden (außen als Terrasse), Boden (innen), Dachpappe: 11 Rollen, Schindeln: 18 Pakete, Dachpappennägel, Regenrinnen.

## OBERFLÄCHENBEHANDLUNG

Verfügbar mit werkseitiger Tauchgrundierung

Verfügbar mit werkseitiger Lackierung

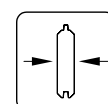

28 mm

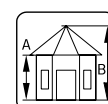

A: 210 cm  
B: 319 cm

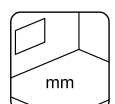

NB! Fußboden als Option! 28 mm





# PALMAKO CONNECT BIANCA 24,9 m<sup>2</sup>

## SET 222 SLIDE / SET 522 SLIDE PLUS

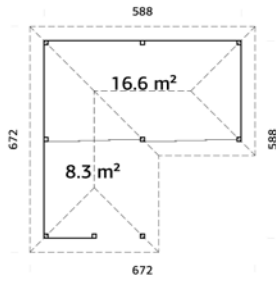

PALMAKO CONNECT  
196-255

Schiebetüren sind inbegriffen.  
Starke Pfosten aus Leimholz  
Verschiedene Wand-Optionen.

### PRODUKTBESCHREIBUNG

Siehe Seite 207.



Kann auch spiegelverkehrt aufgebaut werden.

### OBERFLÄCHENBEHANDLUNG

Verfügbar mit werkseitiger Tauchgrundierung   
Verfügbar mit werkseitiger Lackierung

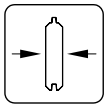

28 mm

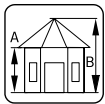

A: 210 cm  
B: 319 cm

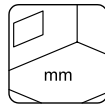

NB! Fußboden  
als Option!  
28 mm



Slide

ESG Glas 4 mm



Slide Plus

Isolierglas 4-16-4 mm

### OPTIONAL

Boden (außen als Terrasse), Boden (innen), Dachpappe: 11 Rollen, Schindeln: 18 Pakete, Dachpappennägel,  
Regenrinnen.

# PALMAKO CONNECT BIANCA SET 24,9 m<sup>2</sup>

## SET 223 SLIDE / SET 523 SLIDE PLUS

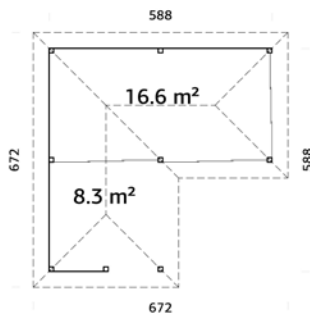

Schiebetüren sind inbegriffen.  
Starke Pfosten aus Leimholz  
Verschiedene Wand-Optionen.

### PRODUKTBESCHREIBUNG

Siehe Seite 207.



Kann auch spiegelverkehrt aufgebaut werden.

### OBERFLÄCHENBEHANDLUNG

Verfügbar mit werkseitiger Tauchgrundierung   
Verfügbar mit werkseitiger Lackierung

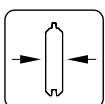

28 mm

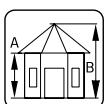

A: 210 cm  
B: 319 cm

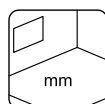

NB! Fußboden  
als Option!  
28 mm



Slide

ESG Glas 4 mm



Slide Plus

Isolierglas 4-16-4 mm

### OPTIONAL

Boden (außen als Terrasse), Boden (innen), Dachpappe: 11 Rollen, Schindeln: 18 Pakete, Dachpappennägel,  
Regenrinnen.

# PALMAKO CONNECT BIANCA 24,9 m<sup>2</sup>

## SET 213 SLIDE / SET 513 SLIDE PLUS

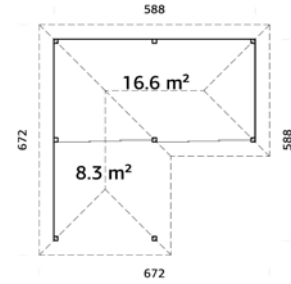

Schiebetüren sind inbegriffen.  
Starke Pfosten aus Leimholz  
Verschiedene Wand-Optionen.

### PRODUKTBESCHREIBUNG

Siehe Seite 207.



Kann auch spiegelverkehrt aufgebaut werden.



Slide

ESG Glas 4 mm



Slide Plus

Isolierglas 4-16-4 mm

### OPTIONAL

Boden (außen als Terrasse), Boden (innen), Dachpappe: 11 Rollen, Schindeln: 18 Pakete, Dachpappennägel, Regenrinnen.

### OBERFLÄCHENBEHANDLUNG

Verfügbar mit werkseitiger Tauchgrundierung

Verfügbar mit werkseitiger Lackierung

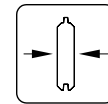

28 mm

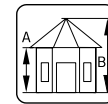

A: 210 cm  
B: 319 cm

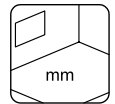

NB! Fußboden  
als Option!  
28 mm

# PALMAKO CONNECT BIANCA 24,9 m<sup>2</sup>

## SET 214 SLIDE / SET 514 SLIDE PLUS

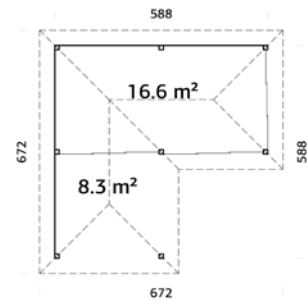

Schiebetüren sind inbegriffen.  
Starke Pfosten aus Leimholz  
Verschiedene Wand-Optionen.

### PRODUKTBESCHREIBUNG

Siehe Seite 207.



Kann auch spiegelverkehrt aufgebaut werden.



Slide

ESG Glas 4 mm



Slide Plus

Isolierglas 4-16-4 mm

### OPTIONAL

Boden (außen als Terrasse), Boden (innen), Dachpappe: 11 Rollen, Schindeln: 18 Pakete, Dachpappennägel, Regenrinnen.

### OBERFLÄCHENBEHANDLUNG

Verfügbar mit werkseitiger Tauchgrundierung

Verfügbar mit werkseitiger Lackierung

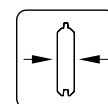

28 mm

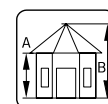

A: 210 cm  
B: 319 cm

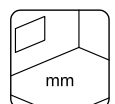

NB! Fußboden  
als Option!  
28 mm





Bianca 24,9 m<sup>2</sup> Set 214 Slide



Bianca 24,9 m<sup>2</sup> Set 214 Slide Innenansicht





Bianca 24,9 m<sup>2</sup> Set 519 Slide Plus

# PALMAKO CONNECT BIANCA 24,9 m<sup>2</sup>

## SET 215 SLIDE / SET 515 SLIDE PLUS

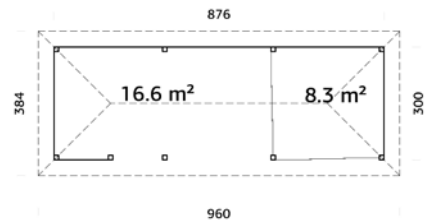

Schiebetüren sind inbegriffen.  
Starke Pfosten aus Leimholz  
Verschiedene Wand-Optionen.

### PRODUKTBESCHREIBUNG

Siehe Seite 207.



Kann auch spiegelverkehrt aufgebaut werden.



Slide

ESG Glas 4 mm



Slide Plus

Isolierglas 4-16-4 mm

### OBERFLÄCHENBEHANDLUNG

Verfügbar mit werkseitiger Tauchgrundierung

Verfügbar mit werkseitiger Lackierung

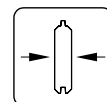

28 mm

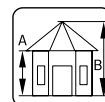

A: 210 cm

B: 319 cm

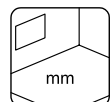

NB! Fußboden als Option! 28 mm

### OPTIONAL

Boden (außen als Terrasse), Boden (innen), Dachpappe: 9 Rollen, Schindeln: 18 Pakete, Dachpappennägel, Regenrinnen.





# PALMAKO CONNECT BIANCA 24,9 m<sup>2</sup>

## SET 216 SLIDE / SET 516 SLIDE PLUS

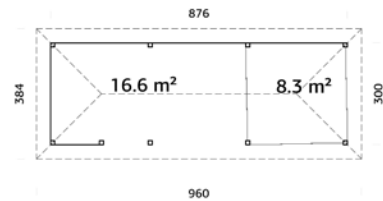

Schiebetüren sind inbegriffen.  
Starke Pfosten aus Leimholz  
Verschiedene Wand-Optionen.

### PRODUKTBESCHREIBUNG

Siehe Seite 207.

### OBERFLÄCHENBEHANDLUNG

Verfügbar mit werkseitiger Tauchgrundierung

Verfügbar mit werkseitiger Lackierung



ESG Glas 4 mm



Isolierglas 4-16-4 mm



Kann auch spiegelverkehrt aufgebaut werden.

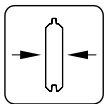

28 mm

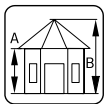

A: 210 cm  
B: 319 cm

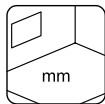

NB! Fußboden  
als Option!  
28 mm

### OPTIONAL

Boden (außen als Terrasse), Boden (innen), Dachpappe: 9 Rollen, Schindeln: 18 Pakete, Dachpappennägel, Regenrinnen.

# PALMAKO CONNECT BIANCA 24,9 m<sup>2</sup>

## SET 219 SLIDE / SET 519 SLIDE PLUS

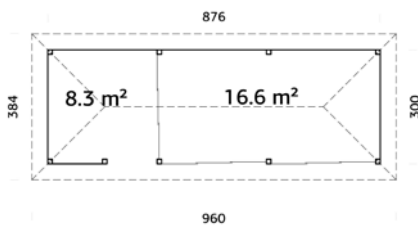

Schiebetüren sind inbegriffen.  
Starke Pfosten aus Leimholz  
Verschiedene Wand-Optionen.

### PRODUKTBESCHREIBUNG

Siehe Seite 207.

### OBERFLÄCHENBEHANDLUNG

Verfügbar mit werkseitiger Tauchgrundierung

Verfügbar mit werkseitiger Lackierung



ESG Glas 4 mm



Isolierglas 4-16-4 mm



Kann auch spiegelverkehrt aufgebaut werden.

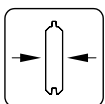

28 mm

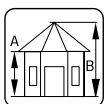

A: 210 cm  
B: 319 cm

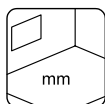

NB! Fußboden  
als Option!  
28 mm

### OPTIONAL

Boden (außen als Terrasse), Boden (innen), Dachpappe: 9 Rollen, Schindeln: 18 Pakete, Dachpappennägel, Regenrinnen.

# PALMAKO CONNECT BIANCA 24,9 m<sup>2</sup>

## SET 217 SLIDE / SET 517 SLIDE PLUS

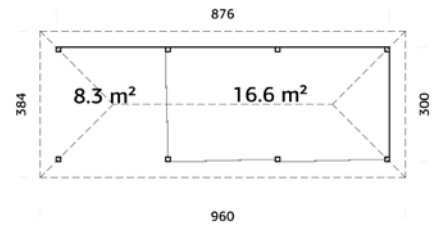

Schiebetüren sind inbegriffen.  
Starke Pfosten aus Leimholz  
Verschiedene Wand-Optionen.

### PRODUKTBESCHREIBUNG

Siehe Seite 207.



Kann auch spiegelverkehrt aufgebaut werden.



Slide

ESG Glas 4 mm



Slide Plus

Isolierglas 4-16-4 mm

### OPTIONAL

Boden (außen als Terrasse), Boden (innen), Dachpappe: 9 Rollen, Schindeln: 18 Pakete, Dachpappennägel, Regenrinnen.

### OBERFLÄCHENBEHANDLUNG

Verfügbar mit werkseitiger Tauchgrundierung

Verfügbar mit werkseitiger Lackierung

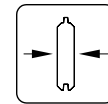

28 mm

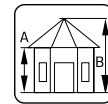

A: 210 cm  
B: 319 cm

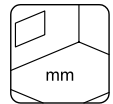

NB! Fußboden als Option! 28 mm

# PALMAKO CONNECT BIANCA 24,9 m<sup>2</sup>

## SET 218 SLIDE / SET 518 SLIDE PLUS

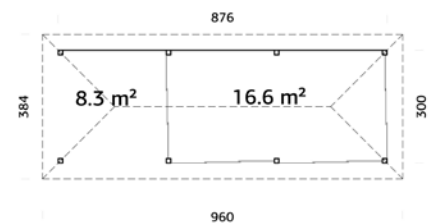

Schiebetüren sind inbegriffen.  
Starke Pfosten aus Leimholz  
Verschiedene Wand-Optionen.

### PRODUKTBESCHREIBUNG

Siehe Seite 207.



Kann auch spiegelverkehrt aufgebaut werden.



Slide

ESG Glas 4 mm



Slide Plus

Isolierglas 4-16-4 mm

### OPTIONAL

Boden (außen als Terrasse), Boden (innen), Dachpappe: 9 Rollen, Schindeln: 18 Pakete, Dachpappennägel, Regenrinnen.

### OBERFLÄCHENBEHANDLUNG

Verfügbar mit werkseitiger Tauchgrundierung

Verfügbar mit werkseitiger Lackierung

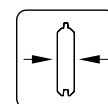

28 mm

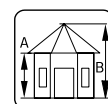

A: 210 cm  
B: 319 cm

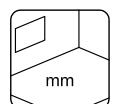

NB! Fußboden als Option! 28 mm



# PALMAKO CONNECT BIANCA 33,2 m<sup>2</sup>

## SET 220 SLIDE / SET 520 SLIDE PLUS

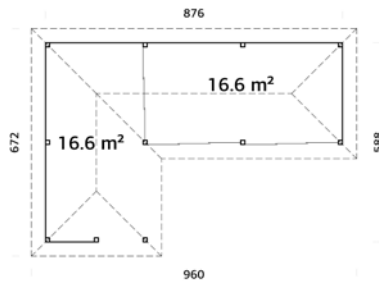

Schiebetüren sind inbegriffen.  
Starke Pfosten aus Leimholz  
Verschiedene Wand-Optionen.

### PRODUKTBESCHREIBUNG

Siehe Seite 207.



### OBERFLÄCHENBEHANDLUNG

Verfügbar mit werkseitiger Tauchgrundierung   
Verfügbar mit werkseitiger Lackierung

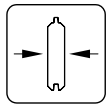

28 mm

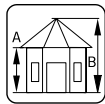

A: 210 cm  
B: 319 cm

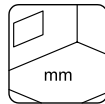

NB! Fußboden  
als Option!  
28 mm



Slide

ESG Glas 4 mm



Slide Plus

Isolierglas 4-16-4 mm

### OPTIONAL

Boden (außen als Terrasse), Boden (innen), Dachpappe: 14 Rollen, Schindeln: 25 Pakete, Dachpappennägel.

Kann auch spiegelverkehrt aufgebaut werden.

# PALMAKO CONNECT BIANCA 33,2 m<sup>2</sup>

## SET 221 SLIDE / SET 521 SLIDE PLUS

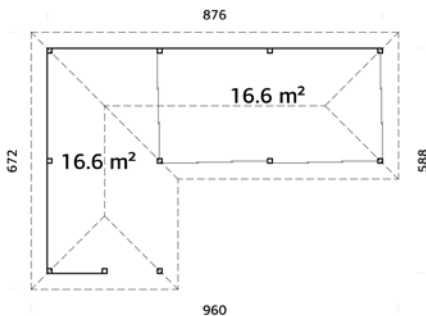

Schiebetüren sind inbegriffen.  
Starke Pfosten aus Leimholz  
Verschiedene Wand-Optionen.

### PRODUKTBESCHREIBUNG

Siehe Seite 207.



### OBERFLÄCHENBEHANDLUNG

Verfügbar mit werkseitiger Tauchgrundierung   
Verfügbar mit werkseitiger Lackierung

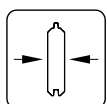

28 mm

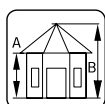

A: 210 cm  
B: 319 cm

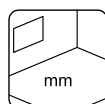

NB! Fußboden  
als Option!  
28 mm



Slide

ESG Glas 4 mm



Slide Plus

Isolierglas 4-16-4 mm

### OPTIONAL

Boden (außen als Terrasse), Boden (innen), Dachpappe: 14 Rollen, Schindeln: 25 Pakete, Dachpappennägel.

Kann auch spiegelverkehrt aufgebaut werden.

# PALMAKO CONNECT BIANCA MARKTSTAND SET 104 8,3 m<sup>2</sup>



Starke Pfosten aus Leimholz  
Verschiedene Wand-Optionen.

## PRODUKTBESCHREIBUNG

Siehe Seite 206.

### OPTIONAL

Boden (innen), Dachpappe: 6 Rollen, Schindeln: 9 Pakete, Dachpappennägel, Regenrinnen.

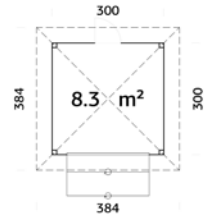

## OBERFLÄCHENBEHANDLUNG

Verfügbar mit werkseitiger Tauchgrundierung

Verfügbar mit werkseitiger Lackierung

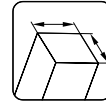

120x120 mm

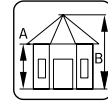

A: 210 cm  
B: 319 cm

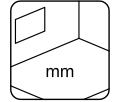

NB! Fußboden als Option!  
28 mm

# PALMAKO CONNECT BIANCA MARKTSTAND SET 105 8,3 m<sup>2</sup>



Starke Pfosten aus Leimholz  
Verschiedene Wand-Optionen.

## PRODUKTBESCHREIBUNG

Siehe Seite 206.

### OPTIONAL

Boden (innen), Dachpappe: 6 Rollen, Schindeln: 9 Pakete, Dachpappennägel, Regenrinnen.

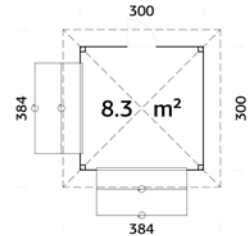

## OBERFLÄCHENBEHANDLUNG

Verfügbar mit werkseitiger Tauchgrundierung

Verfügbar mit werkseitiger Lackierung

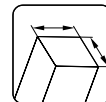

120x120 mm

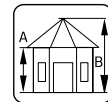

A: 210 cm  
B: 319 cm

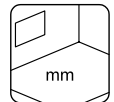

NB! Fußboden als Option!  
28 mm

# PALMAKO CONNECT BIANCA MARKTSTAND SET 106 8,3 m<sup>2</sup>



Starke Pfosten aus Leimholz  
Verschiedene Wand-Optionen.

## PRODUKTBESCHREIBUNG

Siehe Seite 206.

### OPTIONAL

Boden (innen), Dachpappe: 6 Rollen, Schindeln: 9 Pakete, Dachpappennägel, Regenrinnen.

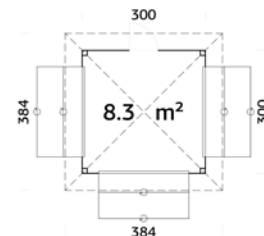

## OBERFLÄCHENBEHANDLUNG

Verfügbar mit werkseitiger Tauchgrundierung

Verfügbar mit werkseitiger Lackierung

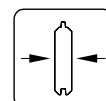

28 mm

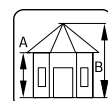

A: 210 cm  
B: 319 cm

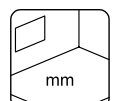

NB! Fußboden als Option!  
28 mm



# PALMAKO CONNECT BIANCA MARKTSTAND SET 111 16,6 m<sup>2</sup>

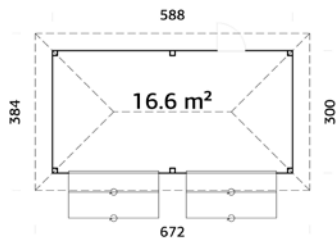

Starke Pfosten aus Leimholz  
Verschiedene Wand-Optionen.

## OBERFLÄCHENBEHANDLUNG

- Verfügbar mit werkseitiger Tauchgrundierung
- Verfügbar mit werkseitiger Lackierung

## PRODUKTBESCHREIBUNG

Siehe Seite 206.

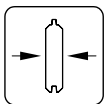

28 mm

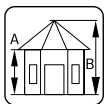

A: 210 cm  
B: 319 cm

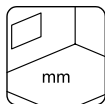

NB! Fußboden  
als Option!  
28 mm

## OPTIONAL

Boden (innen), Dachpappe: 9 Rollen, Schindeln: 14 Pakete, Dachpappennägel, Regenrinnen.

# PALMAKO CONNECT BIANCA MARKTSTAND SET 112 16,6 m<sup>2</sup>

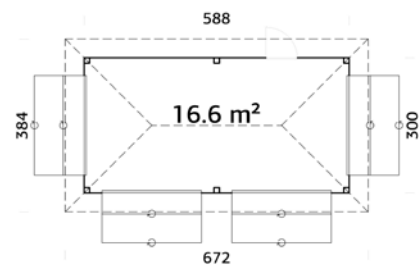

Starke Pfosten aus Leimholz  
Verschiedene Wand-Optionen.

## OBERFLÄCHENBEHANDLUNG

- Verfügbar mit werkseitiger Tauchgrundierung
- Verfügbar mit werkseitiger Lackierung

## PRODUKTBESCHREIBUNG

Siehe Seite 206.

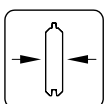

28 mm

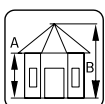

A: 210 cm  
B: 319 cm

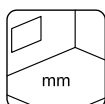

NB! Fußboden  
als Option!  
28 mm

## OPTIONAL

Boden (innen), Dachpappe: 9 Rollen, Schindeln: 14 Pakete, Dachpappennägel, Regenrinnen.





# ZUSATZARTIKEL

SIEHE UNTER ZUSATZARTIKEL, SEITE 344-368

Haus	Art.-Nr.	Geschlossenes Wandelement	Sicht-schutzwand	Wand mit Kiosk-Klappe	Eck-Tresen	Giebelelement	Geländer	Boden <sup>1</sup> (innen)	Boden <sup>2</sup> (außen/ als Terrasse)	Dachpappe, Rollen	Schindeln <sup>2</sup> , Pakete	Dachpappemägel, 1 kg	Regenrinnen
Bianca 24,9 m <sup>2</sup> Set 212 Slide / Set 512 Slide Plus	111497 / 111953							109811	105090	11 Rollen	18 Pakete	3x 107930	2x 106629, 2x 106630
Bianca 24,9 m <sup>2</sup> Set 209 Slide / Set 509 Slide Plus	111485 / 111941							109811	105090	11 Rollen	18 Pakete	3x 107930	2x 106629, 2x 106630
Bianca 24,9 m <sup>2</sup> Set 210 Slide / Set 510 Slide Plus	111489 / 111945							109811	105090	11 Rollen	18 Pakete	3x 107930	2x 106629, 2x 106630
Bianca 24,9 m <sup>2</sup> Set 222 Slide / Set 522 Slide Plus	111530 / 111993							109811	105090	11 Rollen	18 Pakete	3x 107930	2x 106629, 2x 106630
Bianca 24,9 m <sup>2</sup> Set 223 Slide / Set 523 Slide Plus	111534 / 111997							109811	105090	11 Rollen	18 Pakete	3x 107930	2x 106629, 2x 106630
Bianca 24,9 m <sup>2</sup> Set 213 Slide / Set 513 Slide Plus	111501 / 111957							109811	105090	11 Rollen	18 Pakete	3x 107930	2x 106629, 2x 106630
Bianca 24,9 m <sup>2</sup> Set 214 Slide / Set 514 Slide Plus	111505 / 111961							109811	105090	11 Rollen	18 Pakete	3x 107930	2x 106629, 2x 106630
Bianca 24,9 m <sup>2</sup> Set 215 Slide / Set 515 Slide Plus	111510 / 111965							109811	105090	9 Rollen	18 Pakete	3x 107930	2x 106630+106632
Bianca 24,9 m <sup>2</sup> Set 216 Slide / Set 516 Slide Plus	111514 / 111969							109811	105090	9 Rollen	18 Pakete	3x 107930	2x 106630+106632
Bianca 24,9 m <sup>2</sup> Set 219 Slide / Set 519 Slide Plus	111526 / 111981							109811	105090	9 Rollen	18 Pakete	3x 107930	2x 106630+106632
Bianca 24,9 m <sup>2</sup> Set 217 Slide / Set 517 Slide Plus	111518 / 111973							109811	105090	9 Rollen	18 Pakete	3x 107930	2x 106630+106632
Bianca 24,9 m <sup>2</sup> Set 218 Slide / Set 518 Slide Plus	111522 / 111977							109811	105090	9 Rollen	18 Pakete	3x 107930	2x 106630+106632
Bianca 33,2 m <sup>2</sup> Set 220 Slide / Set 520 Slide Plus	111538 / 111985							109811	105090	14 Rollen	25 Pakete	3x 107930	106629+2x 106630+106632
Bianca 33,2 m <sup>2</sup> Set 221 Slide / Set 521 Slide Plus	111542 / 111989							109811	105090	14 Rollen	25 Pakete	3x 107930	106629+2x 106630+106632
Bianca Marktstand Set 104 8,5 m <sup>2</sup>	111421							109811		6 Rollen	9 Pakete	107930	2x 106630
Bianca Marktstand Set 105 8,3 m <sup>2</sup>	111425							109811		6 Rollen	9 Pakete	107930	2x 106630
Bianca Marktstand Set 106 8,3 m <sup>2</sup>	111429							109811		6 Rollen	9 Pakete	107930	2x 106630
Bianca Marktstand Set 111 16,6 m <sup>2</sup>	111441							109811		9 Rollen	14 Pakete	2x 107930	106629+2x 106630
Bianca Marktstand Set 112 16,6 m <sup>2</sup>	111445							109811		9 Rollen	14 Pakete	2x 107930	106629+2x 106630

<sup>1</sup> Fundamentholzer und Fußbodenbretter sind imprägniert.

<sup>2</sup> Dachschindeln sind in jeweils vier Farben erhältlich: 107180 = schwarz, 107182 = rot, 107183 = grün, 107181 = braun.

Die Artikelnummern beziehen sich auf naturbelassene Produkte, Artikel mit Tauchgrundierung finden Sie im Katalog bei dem jeweiligen Produkt.

# CONNECT



PALMAKO CONNECT  
LENNA SET 301 8,3 m<sup>2</sup>



PALMAKO CONNECT  
LENNA SET 307 16,6 m<sup>2</sup>



PALMAKO CONNECT  
LENNA SET 308 16,6 m<sup>2</sup>



PALMAKO CONNECT  
LENNA SET 302 8,3 m<sup>2</sup>



PALMAKO CONNECT  
LENNA SET 309 16,6 m<sup>2</sup>



PALMAKO CONNECT  
LENNA SET 303 8,3 m<sup>2</sup>



PALMAKO CONNECT  
LENNA SET 310 16,6 m<sup>2</sup>



PALMAKO CONNECT  
LENNA 8,3 m<sup>2</sup>  
SET 401 SLIDE / SET 701 SLIDE PLUS



PALMAKO CONNECT  
LENNA 16,6 m<sup>2</sup>  
SET 402 SLIDE / SET 702 SLIDE PLUS



PALMAKO CONNECT  
LENNA 16,6 m<sup>2</sup>  
SET 403 SLIDE / SET 703 SLIDE PLUS



PALMAKO CONNECT  
LENNA 16,6 m<sup>2</sup>  
SET 404 SLIDE / SET 704 SLIDE PLUS



PALMAKO CONNECT  
LENNA 16,6 m<sup>2</sup>  
SET 405 SLIDE / SET 705 SLIDE PLUS



PALMAKO CONNECT  
LENNA 16,6 m<sup>2</sup>  
SET 406 SLIDE / SET 706 SLIDE PLUS



PALMAKO CONNECT  
LENNA 16,6 m<sup>2</sup>  
SET 407 SLIDE / SET 707 SLIDE PLUS



PALMAKO CONNECT  
LENNA 16,6 m<sup>2</sup>  
SET 408 SLIDE / SET 708 SLIDE PLUS



PALMAKO CONNECT  
LENNA 24,9 m<sup>2</sup>  
SET 411 SLIDE / SET 711 SLIDE PLUS



PALMAKO CONNECT  
LENNA 24,9 m<sup>2</sup>  
SET 412 SLIDE / SET 712 SLIDE PLUS



PALMAKO CONNECT  
LENNA 24,9 m<sup>2</sup>  
SET 409 SLIDE / SET 709 SLIDE PLUS



PALMAKO CONNECT  
LENNA 24,9 m<sup>2</sup>  
SET 410 SLIDE / SET 710 SLIDE PLUS



PALMAKO CONNECT  
LENNA 24,9 m<sup>2</sup>  
SET 422 SLIDE / SET 722 SLIDE PLUS



PALMAKO CONNECT  
LENNA 24,9 m<sup>2</sup>  
SET 423 SLIDE / SET 723 SLIDE PLUS



PALMAKO CONNECT  
LENNA 24,9 m<sup>2</sup>  
SET 413 SLIDE / SET 713 SLIDE PLUS



PALMAKO CONNECT  
LENNA 24,9 m<sup>2</sup>  
SET 414 SLIDE / SET 714 SLIDE PLUS





PALMAKO CONNECT  
LENNA 24,9 m<sup>2</sup>  
SET 415 SLIDE / SET 715 SLIDE PLUS



PALMAKO CONNECT  
LENNA 24,9 m<sup>2</sup>  
SET 416 SLIDE / SET 716 SLIDE PLUS



PALMAKO CONNECT  
LENNA 24,9 m<sup>2</sup>  
SET 419 SLIDE / SET 719 SLIDE PLUS



PALMAKO CONNECT  
LENNA 24,9 m<sup>2</sup>  
SET 417 SLIDE / SET 717 SLIDE PLUS



PALMAKO CONNECT  
LENNA 24,9 m<sup>2</sup>  
SET 418 SLIDE / SET 718 SLIDE PLUS



PALMAKO CONNECT  
LENNA 33,2 m<sup>2</sup>  
SET 420 SLIDE / SET 720 SLIDE PLUS



PALMAKO CONNECT  
LENNA 33,2 m<sup>2</sup>  
SET 421 SLIDE / SET 721 SLIDE PLUS



PALMAKO CONNECT  
LENNA MARKTSTAND SET 304 8,3 m<sup>2</sup>



PALMAKO CONNECT  
LENNA MARKTSTAND SET 305 8,3 m<sup>2</sup>



PALMAKO CONNECT  
LENNA MARKTSTAND SET 306 8,3 m<sup>2</sup>



PALMAKO CONNECT  
LENNA MARKTSTAND SET 311 16,6 m<sup>2</sup>

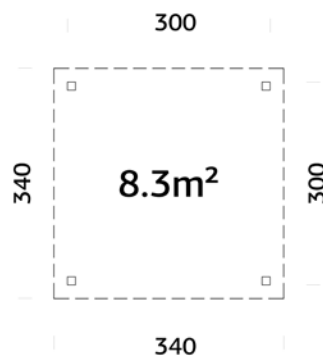

PALMAKO CONNECT  
LENNA MARKTSTAND SET 312 16,6 m<sup>2</sup>

PALMAKO LENNA 8,3 m<sup>2</sup>

Starke Pfosten aus Leimholz

## PRODUKTBESCHREIBUNG

**Maße:** 300x300 cm**Umbauter Raum:** 22,5 m<sup>3</sup>**Bruttogrundfläche:** 9,0 m<sup>2</sup>**Dachbretter:** 19 mm**Dachfläche:** 11,6 m<sup>2</sup>**Dachneigung:** 3,0°

## OPTIONAL

Boden (außen als Terrasse), Lenna zusätzliche Dachkonstruktion mit zwei Pfosten, geschlossene Wand, Sichtschutzwand, Wand mit Kiosk-Klappe, Eck-Tresen, Geländer, Dachpappe: 2 Rollen, SBS-Dacheindeckung: 2 Rollen, Dachpappennägel, EPDM Folie, Regenrinnen.

## OBERFLÄCHENBEHANDLUNG

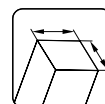
Verfügbar mit werkseitiger Tauchgrundierung Verfügbar mit werkseitiger Lackierung 

120x120 mm

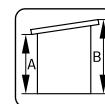
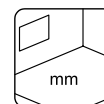
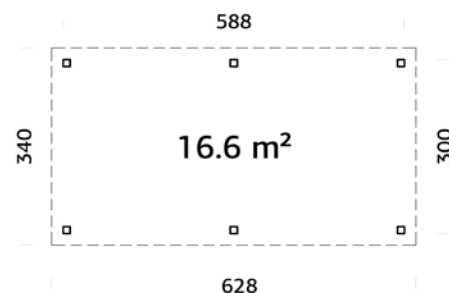
**A: 210 cm**  
**B: 245 cm**

**NB! Fußboden**  
**als Option!**  
**28 mm**
PALMAKO LENNA 16,6 m<sup>2</sup>

Starke Pfosten aus Leimholz

## PRODUKTBESCHREIBUNG

**Maße:** 588x300 cm**Umbauter Raum:** 36,3 m<sup>3</sup>**Bruttogrundfläche:** 17,6 m<sup>2</sup>**Dachbretter:** 19 mm**Dachfläche:** 21,4 m<sup>2</sup>**Dachneigung:** 3,0°

## OPTIONAL

Boden (außen als Terrasse), Lenna zusätzliche Dachkonstruktion mit zwei Pfosten, geschlossene Wand, Sichtschutzwand, Wand mit Kiosk-Klappe, Eck-Tresen, Geländer, Dachpappe: 4 Rollen, SBS-Dacheindeckung: 4 Rollen, Dachpappennägel, EPDM Folie, Regenrinnen.

## OBERFLÄCHENBEHANDLUNG

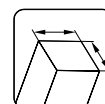
Verfügbar mit werkseitiger Tauchgrundierung Verfügbar mit werkseitiger Lackierung 

120x120 mm

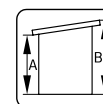
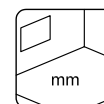
**A: 210 cm**  
**B: 245 cm**

**NB! Fußboden**  
**als Option!**  
**28 mm**

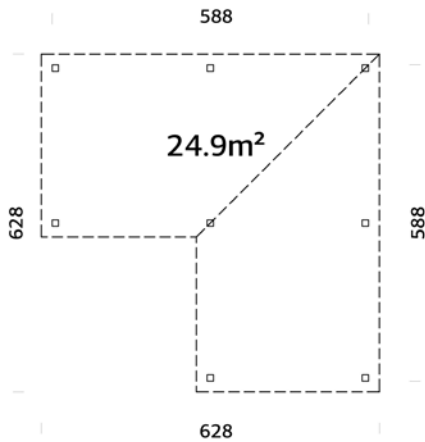

PALMAKO LENNA 24,9 m<sup>2</sup>

Starke Pfosten aus Leimholz

### OBERFLÄCHENBEHANDLUNG

Verfügbar mit werkseitiger Tauchgrundierung

Verfügbar mit werkseitiger Lackierung

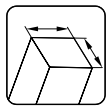

120x120 mm

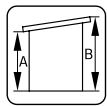

A: 210 cm  
B: 245 cm

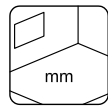

NB! Fußboden  
als Option!  
28 mm

### PRODUKTBE SCHREIBUNG

**Maße:** 588x588 cm

**Umbauter Raum:** 57,9 m<sup>3</sup>

**Bruttogrundfläche:** 26,3 m<sup>2</sup>

**Dachbretter:** 19 mm

**Dachfläche:** 31,5 m<sup>2</sup>

**Dachneigung:** 3,0°

### OPTIONAL

Boden (außen als Terrasse), Lenna zusätzliche Dachkonstruktion mit zwei Pfosten, geschlossene Wand, Sichtschutzwand, Wand mit Kiosk-Klappe, Eck-Tresen, Geländer, Dachpappe: 9 Rollen, SBS-Dacheindeckung: 9 Rollen, Dachpappennägel, EPDM Folie, Regenrinnen.



Lenna 33,2 m<sup>2</sup> Set 721 Slide Plus

# PALMAKO CONNECT LENNA SET 301 8,3 m<sup>2</sup>

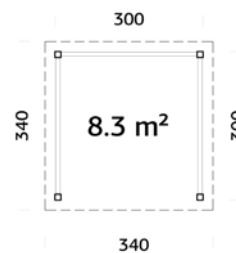

Starke Pfosten aus Leimholz

### PRODUKTBESCHREIBUNG

Siehe Seite 232.

### OBERFLÄCHENBEHANDLUNG

Verfügbar mit werkseitiger Tauchgrundierung

Verfügbar mit werkseitiger Lackierung

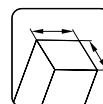

120x120 mm

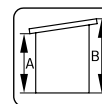

A: 210 cm

B: 245 cm

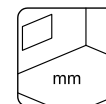

NB! Fußboden als Option! 28 mm

### OPTIONAL

Boden (außen als Terrasse), Boden (innen), Dachpappe: 2 Rollen, SBS-Dacheindeckung: 2 Rollen, Dachpappennägel, EPDM Folie, Regenrinnen.

# PALMAKO CONNECT LENNA SET 307 16,6 m<sup>2</sup>

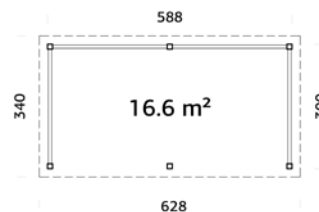

Starke Pfosten aus Leimholz

### PRODUKTBESCHREIBUNG

Siehe Seite 232.

### OBERFLÄCHENBEHANDLUNG

Verfügbar mit werkseitiger Tauchgrundierung

Verfügbar mit werkseitiger Lackierung

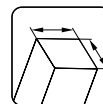

120x120 mm

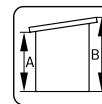

A: 210 cm

B: 245 cm

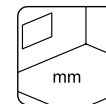

NB! Fußboden als Option! 28 mm

### OPTIONAL

Boden (außen als Terrasse), Boden (innen), Dachpappe: 4 Rollen, SBS-Dacheindeckung: 4 Rollen, Dachpappennägel, EPDM Folie, Regenrinnen.

# PALMAKO CONNECT LENNA SET 308 16,6 m<sup>2</sup>

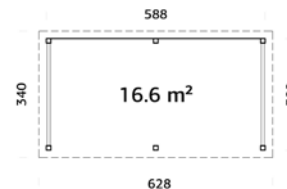

Starke Pfosten aus Leimholz  
Verschiedene Wand-Optionen.

### PRODUKTBESCHREIBUNG

Siehe Seite 232.

### OBERFLÄCHENBEHANDLUNG

Verfügbar mit werkseitiger Tauchgrundierung

Verfügbar mit werkseitiger Lackierung

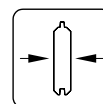

28 mm

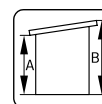

A: 210 cm

B: 245 cm

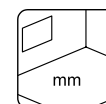

NB! Fußboden als Option! 28 mm

### OPTIONAL

Boden (außen als Terrasse), Boden (innen), Dachpappe: 4 Rollen, SBS-Dacheindeckung: 4 Rollen, Dachpappennägel, EPDM Folie, Regenrinnen.

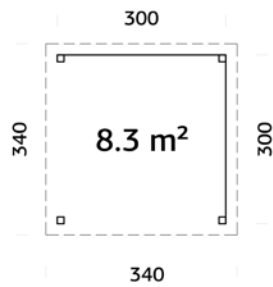
PALMAKO CONNECT LENNA SET 302 8,3 m<sup>2</sup>

Starke Pfosten aus Leimholz

**PRODUKTBESCHREIBUNG**

Siehe Seite 232.

**OBERFLÄCHENBEHANDLUNG**

Verfügbar mit werkseitiger Tauchgrundierung

Verfügbar mit werkseitiger Lackierung

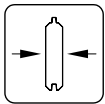

28 mm

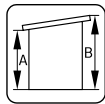

A: 210 cm  
B: 245 cm

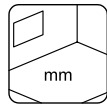

NB! Fußboden  
als Option!  
28 mm

**OPTIONAL**

Boden (außen als Terrasse), Boden (innen), Dachpappe: 2 Rollen, SBS-Dacheindeckung: 2 Rollen,  
Dachpappennägel, EPDM Folie, Regenrinnen.

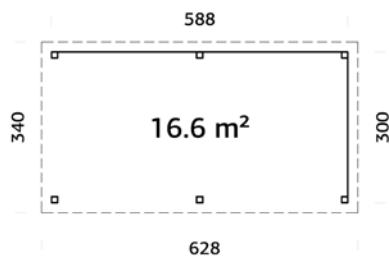
PALMAKO CONNECT LENNA SET 309 16,6 m<sup>2</sup>

Starke Pfosten aus Leimholz

**PRODUKTBESCHREIBUNG**

Siehe Seite 232.

**OBERFLÄCHENBEHANDLUNG**

Verfügbar mit werkseitiger Tauchgrundierung

Verfügbar mit werkseitiger Lackierung

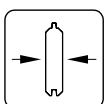

28 mm

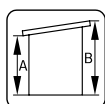

A: 210 cm  
B: 245 cm

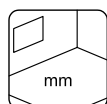

NB! Fußboden  
als Option!  
28 mm

**OPTIONAL**

Boden (außen als Terrasse), Boden (innen), Dachpappe: 4 Rollen, SBS-Dacheindeckung: 4 Rollen,  
Dachpappennägel, EPDM Folie, Regenrinnen.



Kann auch spiegelverkehrt aufgebaut werden.



# PALMAKO CONNECT LENNA SET 303 8,3 m<sup>2</sup>

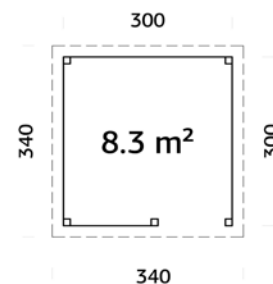

Starke Pfosten aus Leimholz  
Verschiedene Wand-Optionen.

## PRODUKTBESCHREIBUNG

Siehe Seite 232.



Kann auch spiegelverkehrt aufgebaut werden.

## OBERFLÄCHENBEHANDLUNG

Verfügbar mit werkseitiger Tauchgrundierung

Verfügbar mit werkseitiger Lackierung

## OPTIONAL

Boden (außen als Terrasse), Boden (innen), Dachpappe: 2 Rollen, SBS-Dacheindeckung: 2 Rollen,  
Dachpappennägel, EPDM Folie, Regenrinnen.

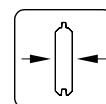

28 mm

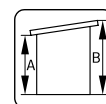

A: 210 cm  
B: 245 cm

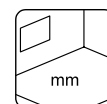

NB! Fußboden als Option!  
28 mm

# PALMAKO CONNECT LENNA SET 310 16,6 m<sup>2</sup>

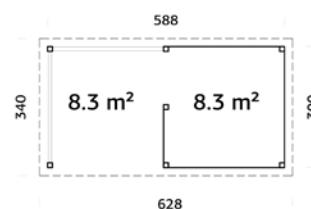

Starke Pfosten aus Leimholz  
Verschiedene Wand-Optionen.

## PRODUKTBESCHREIBUNG

Siehe Seite 232.



Kann auch spiegelverkehrt aufgebaut werden.

## OBERFLÄCHENBEHANDLUNG

Verfügbar mit werkseitiger Tauchgrundierung

Verfügbar mit werkseitiger Lackierung

## OPTIONAL

Boden (außen als Terrasse), Boden (innen), Dachpappe: 4 Rollen, SBS-Dacheindeckung: 4 Rollen,  
Dachpappennägel, EPDM Folie, Regenrinnen.

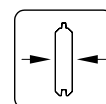

28 mm

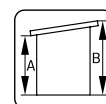

A: 210 cm  
B: 245 cm

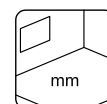

NB! Fußboden als Option!  
28 mm





Lenna 8,3 m<sup>2</sup> Set 303



Lenna 16,6 m<sup>2</sup> Set 309





Lenna 16,6 m<sup>2</sup> Set 404 Slide



Lenna 16,6 m<sup>2</sup> Set 404 Slide Innenansicht





# PALMAKO CONNECT LENNA 8,3 m<sup>2</sup>

## SET 401 SLIDE / SET 701 SLIDE PLUS

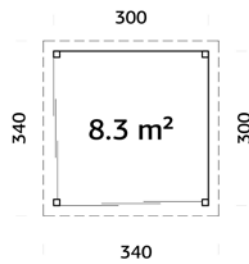

Schiebetüren sind inbegriffen.  
Starke Pfosten aus Leimholz  
Verschiedene Wand-Optionen.

### PRODUKTBESCHREIBUNG

Siehe Seite 232.

### OBERFLÄCHENBEHANDLUNG

Verfügbar mit werkseitiger Tauchgrundierung

Verfügbar mit werkseitiger Lackierung

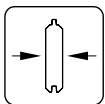

28 mm

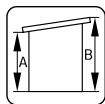

A: 210 cm  
B: 245 cm

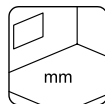

NB! Fußboden  
als Option!  
28 mm



Slide

ESG Glas 4 mm



Slide Plus

Isolierglas 4-16-4 mm

### OPTIONAL

Boden (außen als Terrasse), Boden (innen), Dachpappe: 2 Rollen, SBS-Dacheindeckung: 2 Rollen,  
Dachpappennägel, EPDM Folie, Regenrinnen.

# PALMAKO CONNECT LENNA 16,6 m<sup>2</sup>

## SET 402 SLIDE / SET 702 SLIDE PLUS

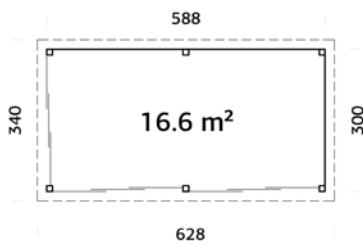

Schiebetüren sind inbegriffen.  
Starke Pfosten aus Leimholz  
Verschiedene Wand-Optionen.

### PRODUKTBESCHREIBUNG

Siehe Seite 232.



Kann auch spiegelverkehrt aufgebaut werden.

### OBERFLÄCHENBEHANDLUNG

Verfügbar mit werkseitiger Tauchgrundierung

Verfügbar mit werkseitiger Lackierung

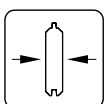

28 mm

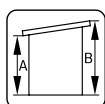

A: 210 cm  
B: 245 cm

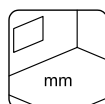

NB! Fußboden  
als Option!  
28 mm



Slide

ESG Glas 4 mm



Slide Plus

Isolierglas 4-16-4 mm

### OPTIONAL

Boden (außen als Terrasse), Boden (innen), Dachpappe: 4 Rollen, SBS-Dacheindeckung: 4 Rollen,  
Dachpappennägel, EPDM Folie, Regenrinnen.

# PALMAKO CONNECT LENNA 16,6 m<sup>2</sup> SET 403 SLIDE / SET 703 SLIDE PLUS

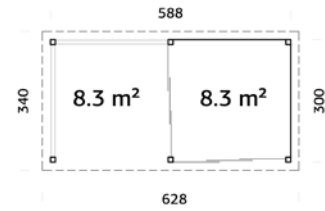

Schiebetüren sind inbegriffen.  
Starke Pfosten aus Leimholz  
Verschiedene Wand-Optionen.

## PRODUKTBESCHREIBUNG

Siehe Seite 232.



Kann auch spiegelverkehrt aufgebaut werden.

## OBERFLÄCHENBEHANDLUNG

Verfügbar mit werkseitiger Tauchgrundierung

Verfügbar mit werkseitiger Lackierung



Slide

ESG Glas 4 mm



Slide Plus

Isolierglas 4-16-4 mm

## OPTIONAL

Boden (außen als Terrasse), Boden (innen), Dachpappe: 4 Rollen, SBS-Dacheindeckung: 4 Rollen, Dachpappennägel, EPDM Folie, Regenrinnen.

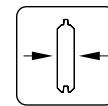

28 mm

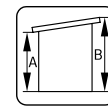

A: 210 cm  
B: 245 cm

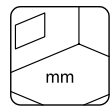

NB! Fußboden als Option! 28 mm

# PALMAKO CONNECT LENNA 16,6 m<sup>2</sup> SET 404 SLIDE / SET 704 SLIDE PLUS

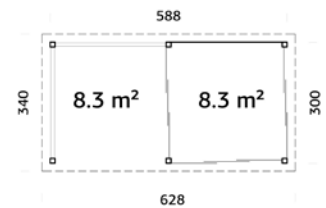

Schiebetüren sind inbegriffen.  
Starke Pfosten aus Leimholz  
Verschiedene Wand-Optionen.

## PRODUKTBESCHREIBUNG

Siehe Seite 232.



Kann auch spiegelverkehrt aufgebaut werden.

## OBERFLÄCHENBEHANDLUNG

Verfügbar mit werkseitiger Tauchgrundierung

Verfügbar mit werkseitiger Lackierung



Slide

ESG Glas 4 mm



Slide Plus

Isolierglas 4-16-4 mm

## OPTIONAL

Boden (außen als Terrasse), Boden (innen), Dachpappe: 4 Rollen, SBS-Dacheindeckung: 4 Rollen, Dachpappennägel, EPDM Folie, Regenrinnen.

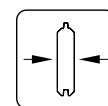

28 mm

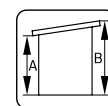

A: 210 cm  
B: 245 cm

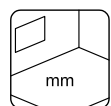

NB! Fußboden als Option! 28 mm





# PALMAKO CONNECT LENNA 16,6 m<sup>2</sup>

## SET 405 SLIDE / SET 705 SLIDE PLUS

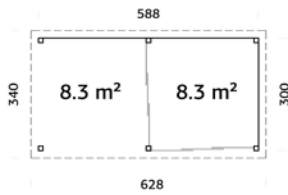

Schiebetüren sind inbegriffen.  
Starke Pfosten aus Leimholz  
Verschiedene Wand-Optionen.

### PRODUKTBESCHREIBUNG

Siehe Seite 232.



Kann auch spiegelverkehrt aufgebaut werden.

### OBERFLÄCHENBEHANDLUNG

Verfügbar mit werkseitiger Tauchgrundierung

Verfügbar mit werkseitiger Lackierung



Slide  
ESG Glas 4 mm



Slide Plus  
Isolierglas 4-16-4 mm

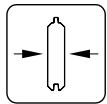

28 mm

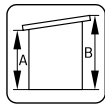

A: 210 cm  
B: 245 cm

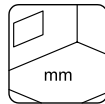

NB! Fußboden  
als Option!  
28 mm

### OPTIONAL

Boden (außen als Terrasse), Boden (innen), Dachpappe: 4 Rollen, SBS-Dacheindeckung: 4 Rollen,  
Dachpappennägel, EPDM Folie, Regenrinnen.

# PALMAKO CONNECT LENNA 16,6 m<sup>2</sup>

## SET 406 SLIDE / SET 706 SLIDE PLUS

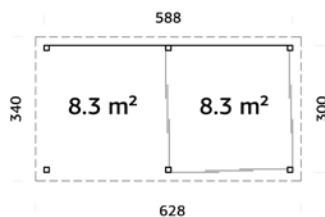

Schiebetüren sind inbegriffen.  
Starke Pfosten aus Leimholz  
Verschiedene Wand-Optionen.

### PRODUKTBESCHREIBUNG

Siehe Seite 232.



Kann auch spiegelverkehrt aufgebaut werden.

### OBERFLÄCHENBEHANDLUNG

Verfügbar mit werkseitiger Tauchgrundierung

Verfügbar mit werkseitiger Lackierung



Slide  
ESG Glas 4 mm



Slide Plus  
Isolierglas 4-16-4 mm

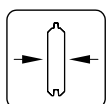

28 mm

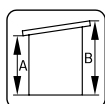

A: 210 cm  
B: 245 cm

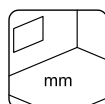

NB! Fußboden  
als Option!  
28 mm

### OPTIONAL

Boden (außen als Terrasse), Boden (innen), Dachpappe: 4 Rollen, SBS-Dacheindeckung: 4 Rollen,  
Dachpappennägel, EPDM Folie, Regenrinnen.

# PALMAKO CONNECT LENNA 16,6 m<sup>2</sup>

## SET 407 SLIDE / SET 707 SLIDE PLUS

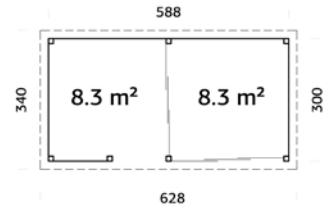

### PRODUKTBESCHREIBUNG

Siehe Seite 232.



Schiebetüren sind inbegriffen.  
Starke Pfosten aus Leimholz  
Verschiedene Wand-Optionen.



Slide

ESG Glas 4 mm



Slide Plus

Isolierglas 4-16-4 mm

Kann auch spiegelverkehrt aufgebaut werden.

### OBERFLÄCHENBEHANDLUNG

Verfügbar mit werkseitiger Tauchgrundierung

Verfügbar mit werkseitiger Lackierung

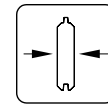

28 mm

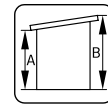

A: 210 cm  
B: 245 cm

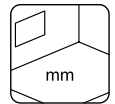

NB! Fußboden als Option!  
28 mm

### OPTIONAL

Boden (außen als Terrasse), Boden (innen), Dachpappe: 4 Rollen, SBS-Dacheindeckung: 4 Rollen, Dachpappennägel, EPDM Folie, Regenrinnen.

# PALMAKO CONNECT LENNA 16,6 m<sup>2</sup>

## SET 408 SLIDE / SET 708 SLIDE PLUS

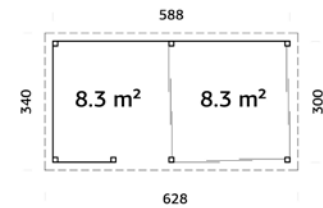

### PRODUKTBESCHREIBUNG

Siehe Seite 232.



Schiebetüren sind inbegriffen.  
Starke Pfosten aus Leimholz  
Verschiedene Wand-Optionen.



Slide

ESG Glas 4 mm



Slide Plus

Isolierglas 4-16-4 mm

Kann auch spiegelverkehrt aufgebaut werden.

### OBERFLÄCHENBEHANDLUNG

Verfügbar mit werkseitiger Tauchgrundierung

Verfügbar mit werkseitiger Lackierung

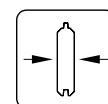

28 mm

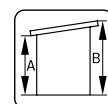

A: 210 cm  
B: 245 cm

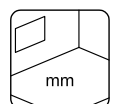

NB! Fußboden als Option!  
28 mm

### OPTIONAL

Boden (außen als Terrasse), Boden (innen), Dachpappe: 4 Rollen, SBS-Dacheindeckung: 4 Rollen, Dachpappennägel, EPDM Folie, Regenrinnen.





# PALMAKO CONNECT LENNA 24,9 m<sup>2</sup>

## SET 411 SLIDE / SET 711 SLIDE PLUS

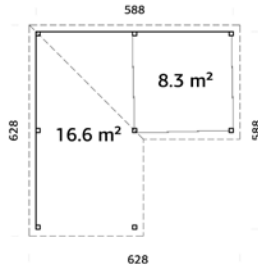

Schiebetüren sind inbegriffen.  
Starke Pfosten aus Leimholz  
Verschiedene Wand-Optionen.

### PRODUKTBESCHREIBUNG

Siehe Seite 233.



### OBERFLÄCHENBEHANDLUNG

Verfügbar mit werkseitiger Tauchgrundierung   
Verfügbar mit werkseitiger Lackierung

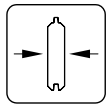

28 mm

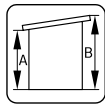

A: 210 cm  
B: 245 cm

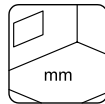

NB! Fußboden  
als Option!  
28 mm



Slide

ESG Glas 4 mm



Slide Plus

Isoliertglas 4-16-4 mm

Kann auch spiegelverkehrt aufgebaut werden.

### OPTIONAL

Boden (außen als Terrasse), Boden (innen), Dachpappe: 9 Rollen, SBS-Dacheindeckung: 9 Rollen,  
Dachpappennägel, EPDM Folie, Regenrinnen.

# PALMAKO CONNECT LENNA 24,9 m<sup>2</sup>

## SET 412 SLIDE / SET 712 SLIDE PLUS

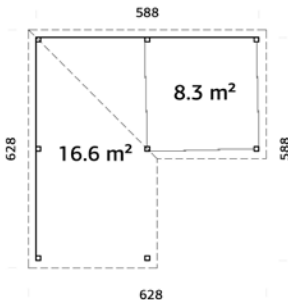

Schiebetüren sind inbegriffen.  
Starke Pfosten aus Leimholz  
Verschiedene Wand-Optionen.

### PRODUKTBESCHREIBUNG

Siehe Seite 233.



### OBERFLÄCHENBEHANDLUNG

Verfügbar mit werkseitiger Tauchgrundierung   
Verfügbar mit werkseitiger Lackierung

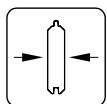

28 mm

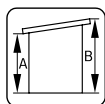

A: 210 cm  
B: 245 cm

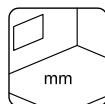

NB! Fußboden  
als Option!  
28 mm



Slide

ESG Glas 4 mm



Slide Plus

Isoliertglas 4-16-4 mm

Kann auch spiegelverkehrt aufgebaut werden.

### OPTIONAL

Boden (außen als Terrasse), Boden (innen), Dachpappe: 9 Rollen, SBS-Dacheindeckung: 9 Rollen,  
Dachpappennägel, EPDM Folie, Regenrinnen.

# PALMAKO CONNECT LENNA 24,9 m<sup>2</sup> SET 409 SLIDE / SET 709 SLIDE PLUS

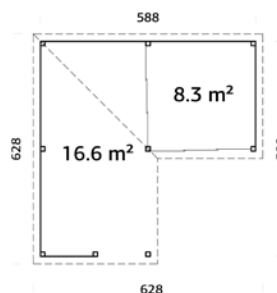

## PRODUKTBESCHREIBUNG

Siehe Seite 233.



Kann auch spiegelverkehrt aufgebaut werden.

Schiebetüren sind inbegriffen.  
Starke Pfosten aus Leimholz  
Verschiedene Wand-Optionen.



Slide

ESG Glas 4 mm



Slide Plus

Isolierglas 4-16-4 mm

## OBERFLÄCHENBEHANDLUNG

Verfügbar mit werkseitiger Tauchgrundierung

Verfügbar mit werkseitiger Lackierung

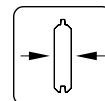

28 mm

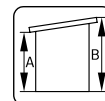

A: 210 cm  
B: 245 cm

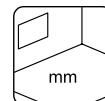

NB! Fußboden als Option!  
28 mm

## OPTIONAL

Boden (außen als Terrasse), Boden (innen), Dachpappe: 9 Rollen, SBS-Dacheindeckung: 9 Rollen, Dachpappennägel, EPDM Folie, Regenrinnen.

# PALMAKO CONNECT LENNA 24,9 m<sup>2</sup> SET 410 SLIDE / SET 710 SLIDE PLUS

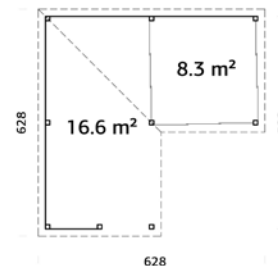

## PRODUKTBESCHREIBUNG

Siehe Seite 233.



Kann auch spiegelverkehrt aufgebaut werden.

Schiebetüren sind inbegriffen.  
Starke Pfosten aus Leimholz  
Verschiedene Wand-Optionen.



Slide

ESG Glas 4 mm



Slide Plus

Isolierglas 4-16-4 mm

## OBERFLÄCHENBEHANDLUNG

Verfügbar mit werkseitiger Tauchgrundierung

Verfügbar mit werkseitiger Lackierung

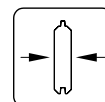

28 mm

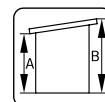

A: 210 cm  
B: 245 cm

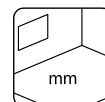

NB! Fußboden als Option!  
28 mm

## OPTIONAL

Boden (außen als Terrasse), Boden (innen), Dachpappe: 9 Rollen, SBS-Dacheindeckung: 9 Rollen, Dachpappennägel, EPDM Folie, Regenrinnen.



# PALMAKO CONNECT LENNA 24,9 m<sup>2</sup>

## SET 422 SLIDE / SET 722 SLIDE PLUS

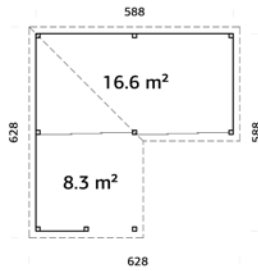

Schiebetüren sind inbegriffen.  
Starke Pfosten aus Leimholz  
Verschiedene Wand-Optionen.

### PRODUKTBESCHREIBUNG

Siehe Seite 233.

### OBERFLÄCHENBEHANDLUNG

Verfügbar mit werkseitiger Tauchgrundierung

Verfügbar mit werkseitiger Lackierung

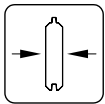

28 mm

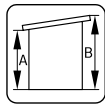

A: 210 cm  
B: 245 cm

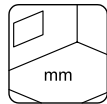

NB! Fußboden  
als Option!  
28 mm



Slide

ESG Glas 4 mm



Slide Plus

Isolierglas 4-16-4 mm

### OPTIONAL

Boden (außen als Terrasse), Boden (innen), Dachpappe: 9 Rollen, SBS-Dacheindeckung: 9 Rollen,  
Dachpappennägel, EPDM Folie, Regenrinnen.



Kann auch spiegelverkehrt aufgebaut werden.

# PALMAKO CONNECT LENNA 24,9 m<sup>2</sup>

## SET 423 SLIDE / SET 723 SLIDE PLUS

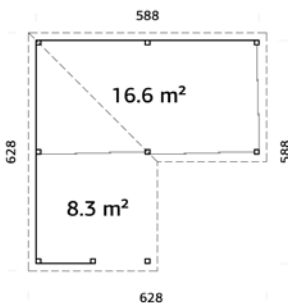

Schiebetüren sind inbegriffen.  
Starke Pfosten aus Leimholz  
Verschiedene Wand-Optionen.

### PRODUKTBESCHREIBUNG

Siehe Seite 233.

### OBERFLÄCHENBEHANDLUNG

Verfügbar mit werkseitiger Tauchgrundierung

Verfügbar mit werkseitiger Lackierung

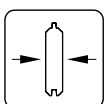

28 mm

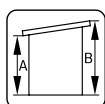

A: 210 cm  
B: 245 cm

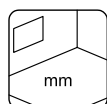

NB! Fußboden  
als Option!  
28 mm



Slide

ESG Glas 4 mm



Slide Plus

Isolierglas 4-16-4 mm

### OPTIONAL

Boden (außen als Terrasse), Boden (innen), Dachpappe: 9 Rollen, SBS-Dacheindeckung: 9 Rollen,  
Dachpappennägel, EPDM Folie, Regenrinnen.



Kann auch spiegelverkehrt aufgebaut werden.

# PALMAKO CONNECT LENNA 24,9 m<sup>2</sup> SET 413 SLIDE / SET 713 SLIDE PLUS

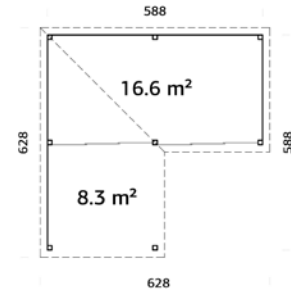

Schiebetüren sind inbegriffen.  
Starke Pfosten aus Leimholz  
Verschiedene Wand-Optionen.

## PRODUKTBESCHREIBUNG

Siehe Seite 233.



Kann auch spiegelverkehrt aufgebaut werden.



Slide

ESG Glas 4 mm



Slide Plus

Isolierglas 4-16-4 mm

## OPTIONAL

Boden (außen als Terrasse), Boden (innen), Dachpappe: 9 Rollen, SBS-Dacheindeckung: 9 Rollen, Dachpappennägel, EPDM Folie, Regenrinnen.

## OBERFLÄCHENBEHANDLUNG

Verfügbar mit werkseitiger Tauchgrundierung

Verfügbar mit werkseitiger Lackierung

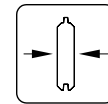

28 mm

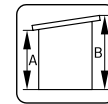

A: 210 cm  
B: 245 cm

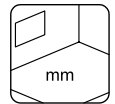

NB! Fußboden als Option! 28 mm

# PALMAKO CONNECT LENNA 24,9 m<sup>2</sup> SET 414 SLIDE / SET 714 SLIDE PLUS

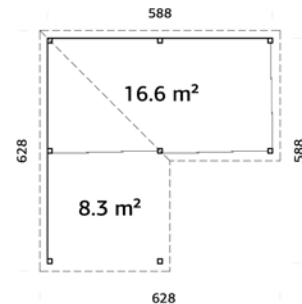

Schiebetüren sind inbegriffen.  
Starke Pfosten aus Leimholz  
Verschiedene Wand-Optionen.

## PRODUKTBESCHREIBUNG

Siehe Seite 233.



Kann auch spiegelverkehrt aufgebaut werden.



Slide

ESG Glas 4 mm



Slide Plus

Isolierglas 4-16-4 mm

## OPTIONAL

Boden (außen als Terrasse), Boden (innen), Dachpappe: 9 Rollen, SBS-Dacheindeckung: 9 Rollen, Dachpappennägel, EPDM Folie, Regenrinnen.

## OBERFLÄCHENBEHANDLUNG

Verfügbar mit werkseitiger Tauchgrundierung

Verfügbar mit werkseitiger Lackierung

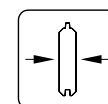

28 mm

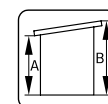

A: 210 cm  
B: 245 cm

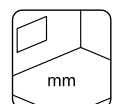

NB! Fußboden als Option! 28 mm





Lenna 24,9 m<sup>2</sup> Set 422 Slide



Lenna 24,9 m<sup>2</sup> Set 422 Slide Innenansicht



Lenna 24,9 m<sup>2</sup> Set 716 Slide Plus

## PALMAKO CONNECT LENNA 24,9 m<sup>2</sup>

### SET 415 SLIDE / SET 715 SLIDE PLUS

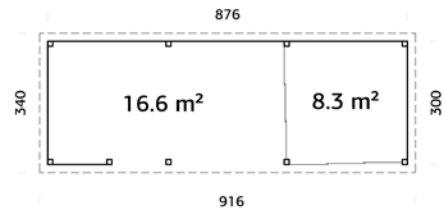

Schiebetüren sind inbegriffen.  
Starke Pfosten aus Leimholz  
Verschiedene Wand-Optionen.

#### PRODUKTBESCHREIBUNG

Siehe Seite 233.



Slide

ESG Glas 4 mm



Slide Plus

Isolierglas 4-16-4 mm



Kann auch spiegelverkehrt aufgebaut werden.

#### OBERFLÄCHENBEHANDLUNG

Verfügbar mit werkseitiger Tauchgrundierung

Verfügbar mit werkseitiger Lackierung

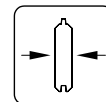

28 mm

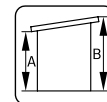

A: 210 cm  
B: 245 cm

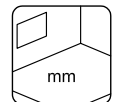

NB! Fußboden  
als Option!  
28 mm

#### OPTIONAL

Boden (außen als Terrasse), Boden (innen), Dachpappe: 4 Rollen, SBS-Dacheindeckung: 4 Rollen,  
Dachpappennägel, EPDM Folie, Regenrinnen.





# PALMAKO CONNECT LENNA 24,9 m<sup>2</sup>

## SET 416 SLIDE / SET 716 SLIDE PLUS

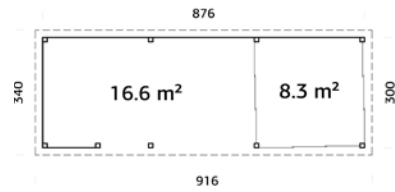

Schiebetüren sind inbegriffen.  
Starke Pfosten aus Leimholz  
Verschiedene Wand-Optionen.

### OBERFLÄCHENBEHANDLUNG

Verfügbar mit werkseitiger Tauchgrundierung

Verfügbar mit werkseitiger Lackierung

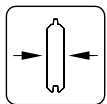

28 mm

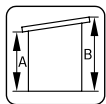

A: 210 cm  
B: 245 cm

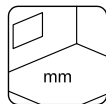

NB! Fußboden  
als Option!  
28 mm

### PRODUKTBE SCHREIBUNG

Siehe Seite 233.



Slide

ESG Glas 4 mm



Slide Plus

Isolierglas 4-16-4 mm



Kann auch spiegelverkehrt aufgebaut werden.

### OPTIONAL

Boden (außen als Terrasse), Boden (innen), Dachpappe: 4 Rollen, SBS-Dacheindeckung: 4 Rollen, Dachpappennägel, EPDM Folie, Regenrinnen.

# PALMAKO CONNECT LENNA 24,9 m<sup>2</sup>

## SET 419 SLIDE / SET 719 SLIDE PLUS

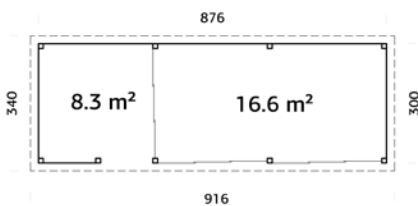

Schiebetüren sind inbegriffen.  
Starke Pfosten aus Leimholz  
Verschiedene Wand-Optionen.

### OBERFLÄCHENBEHANDLUNG

Verfügbar mit werkseitiger Tauchgrundierung

Verfügbar mit werkseitiger Lackierung

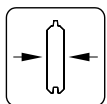

28 mm

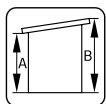

A: 210 cm  
B: 245 cm

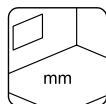

NB! Fußboden  
als Option!  
28 mm

### PRODUKTBE SCHREIBUNG

Siehe Seite 233.



Slide

ESG Glas 4 mm



Slide Plus

Isolierglas 4-16-4 mm



Kann auch spiegelverkehrt aufgebaut werden.

### OPTIONAL

Boden (außen als Terrasse), Boden (innen), Dachpappe: 4 Rollen, SBS-Dacheindeckung: 4 Rollen, Dachpappennägel, EPDM Folie, Regenrinnen.

# PALMAKO CONNECT LENNA 24,9 m<sup>2</sup>

## SET 417 SLIDE / SET 717 SLIDE PLUS



PALMAKO CONNECT

196-255

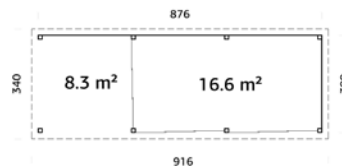

### PRODUKTBESCHREIBUNG

Siehe Seite 233.



Kann auch spiegelverkehrt aufgebaut werden.



Slide

ESG Glas 4 mm



Slide Plus

Isolierglas 4-16-4 mm

Schiebetüren sind inbegriffen.  
Starke Pfosten aus Leimholz  
Verschiedene Wand-Optionen.

### OBERFLÄCHENBEHANDLUNG

- Verfügbar mit werkseitiger Tauchgrundierung
- Verfügbar mit werkseitiger Lackierung

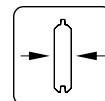

28 mm

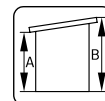

A: 210 cm  
B: 245 cm

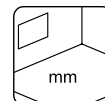

NB! Fußboden als Option!  
28 mm

### OPTIONAL

Boden (außen als Terrasse), Boden (innen), Dachpappe: 4 Rollen, SBS-Dacheindeckung: 4 Rollen, Dachpappennägel, EPDM Folie, Regenrinnen.

# PALMAKO CONNECT LENNA 24,9 m<sup>2</sup>

## SET 418 SLIDE / SET 718 SLIDE PLUS

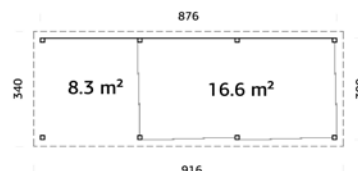

### PRODUKTBESCHREIBUNG

Siehe Seite 233.



Kann auch spiegelverkehrt aufgebaut werden.



Slide

ESG Glas 4 mm



Slide Plus

Isolierglas 4-16-4 mm

Schiebetüren sind inbegriffen.  
Starke Pfosten aus Leimholz  
Verschiedene Wand-Optionen.

### OBERFLÄCHENBEHANDLUNG

- Verfügbar mit werkseitiger Tauchgrundierung
- Verfügbar mit werkseitiger Lackierung

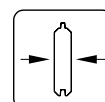

28 mm

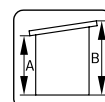

A: 210 cm  
B: 245 cm

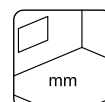

NB! Fußboden als Option!  
28 mm

### OPTIONAL

Boden (außen als Terrasse), Boden (innen), Dachpappe: 4 Rollen, SBS-Dacheindeckung: 4 Rollen, Dachpappennägel, EPDM Folie, Regenrinnen.





# PALMAKO CONNECT LENNA 33,2 m<sup>2</sup>

## SET 420 SLIDE / SET 720 SLIDE PLUS

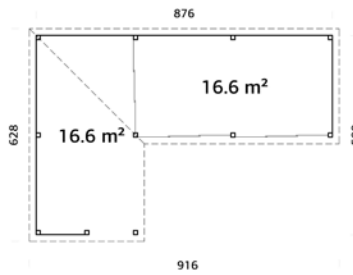

Schiebetüren sind inbegriffen.  
Starke Pfosten aus Leimholz  
Verschiedene Wand-Optionen.

### OBERFLÄCHENBEHANDLUNG

Verfügbar mit werkseitiger Tauchgrundierung   
Verfügbar mit werkseitiger Lackierung

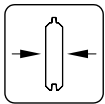

28 mm

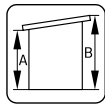

A: 210 cm  
B: 245 cm

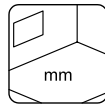

NB! Fußboden  
als Option!  
28 mm

### PRODUKTBE SCHREIBUNG

Siehe Seite 233.



Slide

ESG Glas 4 mm



Slide Plus

Isolierglas 4-16-4 mm



Kann auch spiegelverkehrt aufgebaut werden.

### OPTIONAL

Boden (außen als Terrasse), Boden (innen), Dachpappe: 14 Rollen, SBS-Dacheindeckung: 14 Rollen,  
Dachpappennägel, EPDM Folie, Regenrinnen.

# PALMAKO CONNECT LENNA 33,2 m<sup>2</sup>

## SET 421 SLIDE / SET 721 SLIDE PLUS

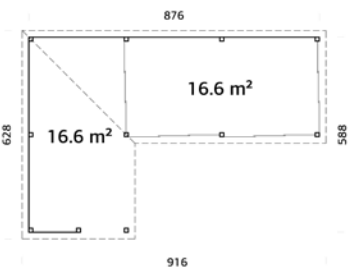

Schiebetüren sind inbegriffen.  
Starke Pfosten aus Leimholz  
Verschiedene Wand-Optionen.

### OBERFLÄCHENBEHANDLUNG

Verfügbar mit werkseitiger Tauchgrundierung   
Verfügbar mit werkseitiger Lackierung

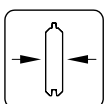

28 mm

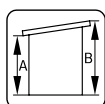

A: 210 cm  
B: 245 cm

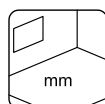

NB! Fußboden  
als Option!  
28 mm

### PRODUKTBE SCHREIBUNG

Siehe Seite 233.



Slide

ESG Glas 4 mm



Slide Plus

Isolierglas 4-16-4 mm



Kann auch spiegelverkehrt aufgebaut werden.

### OPTIONAL

Boden (außen als Terrasse), Boden (innen), Dachpappe: 14 Rollen, SBS-Dacheindeckung: 14 Rollen,  
Dachpappennägel, EPDM Folie, Regenrinnen.

# PALMAKO CONNECT LENNA MARKTSTAND SET 304 8,3 m<sup>2</sup>



Starke Pfosten aus Leimholz  
Verschiedene Wand-Optionen.

### PRODUKTBESCHREIBUNG

Siehe Seite 232.

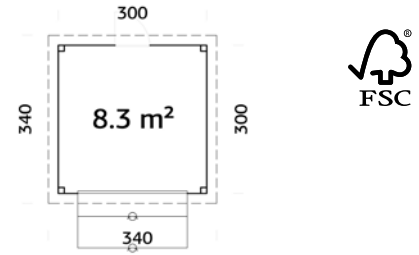

### OBERFLÄCHENBEHANDLUNG

Verfügbar mit werkseitiger Tauchgrundierung

Verfügbar mit werkseitiger Lackierung

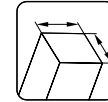

120x120 mm

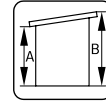

A: 210 cm  
B: 245 cm

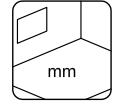

NB! Fußboden  
als Option!  
28 mm

### OPTIONAL

Boden (außen als Terrasse), Boden (innen), Dachpappe: 2 Rollen, SBS-Dacheindeckung: 2 Rollen,  
Dachpappennägel, EPDM Folie, Regenrinnen.

# PALMAKO CONNECT LENNA MARKTSTAND SET 305 8,3 m<sup>2</sup>



Starke Pfosten aus Leimholz  
Verschiedene Wand-Optionen.

### PRODUKTBESCHREIBUNG

Siehe Seite 232.

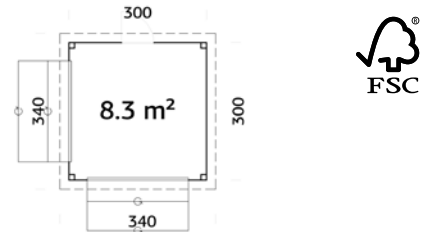

### OBERFLÄCHENBEHANDLUNG

Verfügbar mit werkseitiger Tauchgrundierung

Verfügbar mit werkseitiger Lackierung

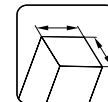

120x120 mm

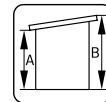

A: 210 cm  
B: 245 cm

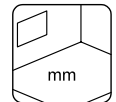

NB! Fußboden  
als Option!  
28 mm

### OPTIONAL

Boden (außen als Terrasse), Boden (innen), Dachpappe: 2 Rollen, SBS-Dacheindeckung: 2 Rollen,  
Dachpappennägel, EPDM Folie, Regenrinnen.

# PALMAKO CONNECT LENNA MARKTSTAND SET 306 8,3 m<sup>2</sup>



Starke Pfosten aus Leimholz  
Verschiedene Wand-Optionen.

### PRODUKTBESCHREIBUNG

Siehe Seite 232.

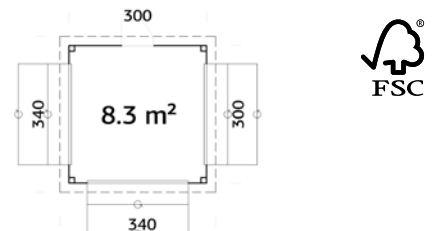

### OBERFLÄCHENBEHANDLUNG

Verfügbar mit werkseitiger Tauchgrundierung

Verfügbar mit werkseitiger Lackierung

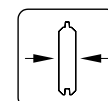

28 mm

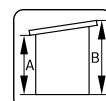

A: 210 cm  
B: 245 cm

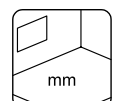

NB! Fußboden  
als Option!  
28 mm

### OPTIONAL

Boden (außen als Terrasse), Boden (innen), Dachpappe: 2 Rollen, SBS-Dacheindeckung: 2 Rollen,  
Dachpappennägel, EPDM Folie, Regenrinnen.

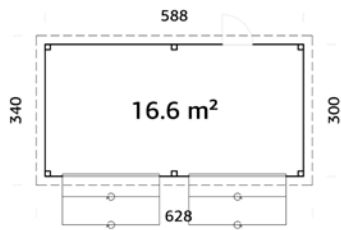

PALMAKO CONNECT LENNA MARKTSTAND SET 311 16,6 m<sup>2</sup>

Starke Pfosten aus Leimholz  
Verschiedene Wand-Optionen.

**OBERFLÄCHENBEHANDLUNG**

Verfügbar mit werkseitiger Tauchgrundierung

Verfügbar mit werkseitiger Lackierung

**PRODUKTBESCHREIBUNG**

Siehe Seite 232.

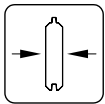

28 mm

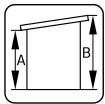

A: 210 cm  
B: 245 cm

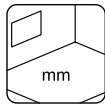

NB! Fußboden  
als Option!  
28 mm

**OPTIONAL**

Boden (außen als Terrasse), Boden (innen), Dachpappe: 4 Rollen, SBS-Dacheindeckung: 4 Rollen,  
Dachpappennägel, EPDM Folie, Regenrinnen.

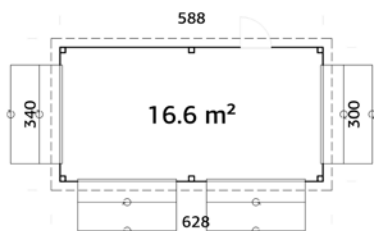
PALMAKO CONNECT LENNA MARKTSTAND SET 312 16,6 m<sup>2</sup>

Starke Pfosten aus Leimholz  
Verschiedene Wand-Optionen.

**OBERFLÄCHENBEHANDLUNG**

Verfügbar mit werkseitiger Tauchgrundierung

Verfügbar mit werkseitiger Lackierung

**PRODUKTBESCHREIBUNG**

Siehe Seite 232.

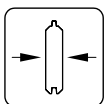

28 mm

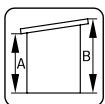

A: 210 cm  
B: 245 cm

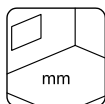

NB! Fußboden  
als Option!  
28 mm

**OPTIONAL**

Boden (außen als Terrasse), Boden (innen), Dachpappe: 4 Rollen, SBS-Dacheindeckung: 4 Rollen,  
Dachpappennägel, EPDM Folie, Regenrinnen.

# ZUSATZARTIKEL

SIEHE UNTER ZUSATZARTIKEL, SEITE 344-368

Haus	Art.-Nr.	zusätzliche Dachkonstruktion	Geschlossenes Sichtwandelement	Wand mit Kiosk-Klappe	Eck-Tresen	Geländer	Boden <sup>1</sup> (innen)	Boden <sup>2</sup> (außen/als Terrasse)	Dachpappe, Rollen	SBS Dacheindeckung, Rollen	Dachpappen-nägel, 1 kg	EPDM Folie	Regenrinnen
Lenna zusätzliche Dachkonstruktion 8,3 m <sup>2</sup>	110797						109811	103090	2 Rollen	2 Rollen	107930	2x 111847	106626
Lenna 8,3 m <sup>2</sup>	110544	110797	110536	110786	109805	109378	109811	103090	2 Rollen	2 Rollen	107930	2x 111847	106627
Lenna 16,6 m <sup>2</sup>	110850	110797	109375	110786	109805	109378	109811	103090	4 Rollen	4 Rollen	107930	2x 111847	106626+106627
Lenna 24,9 m <sup>2</sup>	110540	110797	109375	110786	109805	109378	109811	103090	9 Rollen	9 Rollen	107930	3x 111847	2x 106626, 2x 106627
Lenna Set 301 8,3 m <sup>2</sup>	111286							103090	2 Rollen	2 Rollen	107930	2x 111847	106627
Lenna Set 307 16,6 m <sup>2</sup>	111336							103090	4 Rollen	4 Rollen	107930	2x 111847	106626+106627
Lenna Set 308 16,6 m <sup>2</sup>	111340							103090	4 Rollen	4 Rollen	107930	2x 111847	106626+106627
Lenna Set 302 8,3 m <sup>2</sup>	111290							103090	2 Rollen	2 Rollen	107930	2x 111847	106627
Lenna Set 309 16,6 m <sup>2</sup>	111344							103090	4 Rollen	4 Rollen	107930	2x 111847	106626+106627
Lenna Set 303 8,3 m <sup>2</sup>	111294							103090	2 Rollen	2 Rollen	107930	2x 111847	106627
Lenna Set 310 16,6 m <sup>2</sup>	111348							103090	4 Rollen	4 Rollen	107930	2x 111847	106626+106627
Lenna 8,3 m <sup>2</sup> Set 401 Slide / Set 701 Slide Plus	111401 / 112093						109811		2 Rollen	2 Rollen	107930	2x 111847	106627
Lenna 16,6 m <sup>2</sup> Set 402 Slide / Set 702 Slide Plus	111371 / 112089						109811		4 Rollen	4 Rollen	107930	2x 111847	106626+106627
Lenna 16,6 m <sup>2</sup> Set 403 Slide / Set 703 Slide Plus	111375 / 112085						109811		4 Rollen	4 Rollen	107930	2x 111847	106626+106627
Lenna 16,6 m <sup>2</sup> Set 404 Slide / Set 704 Slide Plus	111379 / 112081						109811		4 Rollen	4 Rollen	107930	2x 111847	106626+106627
Lenna 16,6 m <sup>2</sup> Set 405 Slide / Set 705 Slide Plus	111405 / 112077						109811		4 Rollen	4 Rollen	107930	2x 111847	106626+106627
Lenna 16,6 m <sup>2</sup> Set 406 Slide / Set 706 Slide Plus	111409 / 112073						109811		4 Rollen	4 Rollen	107930	2x 111847	106626+106627
Lenna 16,6 m <sup>2</sup> Set 407 Slide / Set 707 Slide Plus	111413 / 112069						109811		4 Rollen	4 Rollen	107930	2x 111847	106626+106627
Lenna 16,6 m <sup>2</sup> Set 408 Slide / Set 708 Slide Plus	111417 / 112065						109811		4 Rollen	4 Rollen	107930	2x 111847	106626+106627
Lenna 24,9 m <sup>2</sup> Set 411 Slide / Set 711 Slide Plus	111554 / 112053						109811		9 Rollen	9 Rollen	107930	3x 111847	2x 106626, 2x 106627

<sup>1</sup> Fundamentholzer und Fußbodenbretter sind imprägniert.

Die Artikelnummern beziehen sich auf naturbelassene Produkte, Artikel mit Tauchgrundierung finden Sie im Katalog bei dem jeweiligen Produkt.



# ZUSATZARTIKEL

SIEHE UNTER ZUSATZARTIKEL, SEITE 344-368

Haus	Art.-Nr.	Lenna zusätzliche Dachkonstruktion	Geschlossenes Sichtwandlelement	Wand mit Kiosk-Klappe	Eck-Tresen	Geländer	Boden <sup>1</sup> (innen)	Boden <sup>2</sup> (außen/als Terrasse)	Dachpappe, Rollen	SBS Dachindeckung, Rollen	Dachpappen-nägel, 1 kg	EPDM Folie	Regenrinnen
Lenna 24,9 m <sup>2</sup> Set 412 Slide / Set 712 Slide Plus	111558 / 112049												
Lenna 24,9 m <sup>2</sup> Set 409 Slide / Set 709 Slide Plus	111546 / 112061						109811	103090	9 Rollen	9 Rollen	107930	3x 111847	2x 106626, 2x 106627
Lenna 24,9 m <sup>2</sup> Set 410 Slide / Set 710 Slide Plus	111550 / 112057						109811	103090	9 Rollen	9 Rollen	107930	3x 111847	2x 106626, 2x 106627
Lenna 24,9 m <sup>2</sup> Set 422 Slide / Set 722 Slide Plus	111594 / 112009						109811	103090	9 Rollen	9 Rollen	107930	3x 111847	2x 106626, 2x 106627
Lenna 24,9 m <sup>2</sup> Set 423 Slide / Set 723 Slide Plus	111598 / 112005						109811	103090	9 Rollen	9 Rollen	107930	3x 111847	2x 106626, 2x 106627
Lenna 24,9 m <sup>2</sup> Set 413 Slide / Set 713 Slide Plus	111562 / 112045						109811	103090	9 Rollen	9 Rollen	107930	3x 111847	2x 106626, 2x 106627
Lenna 24,9 m <sup>2</sup> Set 414 Slide / Set 714 Slide Plus	111319 / 112041						109811	103090	9 Rollen	9 Rollen	107930	3x 111847	2x 106626, 2x 106627
Lenna 24,9 m <sup>2</sup> Set 415 Slide / Set 715 Slide Plus	111566 / 112037						109811	103090	4 Rollen	4 Rollen	107930	3x 111847	2x 107375
Lenna 24,9 m <sup>2</sup> Set 416 Slide / Set 716 Slide Plus	111570 / 112033						109811	103090	4 Rollen	4 Rollen	107930	3x 111847	2x 107375
Lenna 24,9 m <sup>2</sup> Set 419 Slide / Set 719 Slide Plus	111582 / 112021						109811	103090	4 Rollen	4 Rollen	107930	3x 111847	2x 107375
Lenna 24,9 m <sup>2</sup> Set 417 Slide / Set 717 Slide Plus	111574 / 112029						109811	103090	4 Rollen	4 Rollen	107930	3x 111847	2x 107375
Lenna 24,9 m <sup>2</sup> Set 418 Slide / Set 718 Slide Plus	111578 / 112025						109811	103090	4 Rollen	4 Rollen	107930	3x 111847	2x 107375
Lenna 33,2 m <sup>2</sup> Set 420 Slide / Set 720 Slide Plus	111586 / 112017						109811	103090	14 Rollen	14 Rollen	107930	4x 111847	106626+106627, 2x 107375
Lenna 33,2 m <sup>2</sup> Set 421 Slide / Set 721 Slide Plus	111590 / 112013						109811	103090	14 Rollen	14 Rollen	107930	4x 111847	106626+106627, 2x 107375
Lenna Marktstand Set 304 8,3 m <sup>2</sup>	111298						109811	103090	2 Rollen	2 Rollen	107930	2x 111847	106627
Lenna Marktstand Set 305 8,3 m <sup>2</sup>	111328						109811	103090	2 Rollen	2 Rollen	107930	2x 111847	106627
Lenna Marktstand Set 306 8,3 m <sup>2</sup>	111332						109811	103090	2 Rollen	2 Rollen	107930	2x 111847	106627
Lenna Marktstand Set 311 16,6 m <sup>2</sup>	111352						109811	103090	4 Rollen	4 Rollen	107930	2x 111847	106626+106627
Lenna Marktstand Set 312 16,6 m <sup>2</sup>	111356						109811	103090	4 Rollen	4 Rollen	107930	2x 111847	106626+106627

<sup>1</sup> Fundamentholzer und Fußbodenbretter sind imprägniert.

Die Artikelnummern beziehen sich auf naturbelassene Produkte. Artikel mit Tauchgrundierung finden Sie im Katalog bei dem jeweiligen Produkt.





Roger 19,0+33,2 m<sup>2</sup> mit Sektionaltor





PALMAKO GARAGEN  
256-273

# GARAGEN





PALMAKO GARAGE  
RASMUS 19,0 m<sup>2</sup>  
OHNE TOR



PALMAKO GARAGE  
RASMUS 19,0 m<sup>2</sup>  
MIT HOLZTOR



PALMAKO GARAGE  
RASMUS 19,0 m<sup>2</sup>  
MIT SEKTIONALTOR



PALMAKO GARAGE  
ROGER 19,0 m<sup>2</sup>  
OHNE TOR



PALMAKO GARAGE  
ROGER 19,0 m<sup>2</sup>  
MIT HOLZTOR



PALMAKO GARAGE  
ROGER 19,0 m<sup>2</sup>  
MIT SEKTIONALTOR



PALMAKO GARAGE  
ROGER 23,9 m<sup>2</sup>  
OHNE TOR



PALMAKO GARAGE  
ROGER 23,9 m<sup>2</sup>  
MIT HOLZTOR



PALMAKO GARAGE  
ROGER 23,9 m<sup>2</sup>  
MIT SEKTIONALTOR



PALMAKO GARAGE  
ROGER 27,7 m<sup>2</sup>  
OHNE TOR



PALMAKO GARAGE  
ROGER 27,7 m<sup>2</sup>  
MIT HOLZTOR



PALMAKO GARAGE  
ROGER 27,7 m<sup>2</sup>  
MIT SEKTIONALTOR



PALMAKO GARAGE  
ROGER 21,9+5,2 m<sup>2</sup>  
OHNE TOR



PALMAKO GARAGE  
ROGER 21,9+5,2 m<sup>2</sup>  
MIT HOLZTOR



PALMAKO GARAGE  
ROGER 21,9+5,2 m<sup>2</sup>  
MIT SEKTIONALTOR



PALMAKO GARAGE  
ROGER 28,4 m<sup>2</sup>  
OHNE TOR



PALMAKO GARAGE  
ROGER 28,4 m<sup>2</sup>  
MIT HOLZTOR



PALMAKO GARAGE  
ROGER 28,4 m<sup>2</sup>  
MIT SEKTIONALTOR



PALMAKO GARAGE  
ROGER 19,0+16,2 m<sup>2</sup>  
OHNE TOR



PALMAKO GARAGE  
ROGER 19,0+16,2 m<sup>2</sup>  
MIT HOLZTOR



PALMAKO GARAGE  
ROGER 19,0+16,2 m<sup>2</sup>  
MIT SEKTIONALTOR



PALMAKO GARAGE  
ROGER 19,0+33,2 m<sup>2</sup>  
OHNE TOR



PALMAKO GARAGE  
ROGER 19,0+33,2 m<sup>2</sup>  
MIT HOLZTOR



PALMAKO GARAGE  
ROGER 19,0+33,2 m<sup>2</sup>  
MIT SEKTIONALTOR





PALMAKO NORDIC+ GARAGE  
ANDRE 21,5 m<sup>2</sup>  
OHNE TOR



PALMAKO NORDIC+ GARAGE  
ANDRE 21,5 m<sup>2</sup>  
MIT SEKTIONALTOR



PALMAKO NORDIC+ GARAGE  
ANDRE 28,5 m<sup>2</sup>  
OHNE TOR



PALMAKO NORDIC+ GARAGE  
ANDRE 28,5 m<sup>2</sup>  
MIT SEKTIONALTOR



PALMAKO NORDIC+ GARAGE  
ANDRE 44,7 m<sup>2</sup>  
OHNE TOR



PALMAKO NORDIC+ GARAGE  
ANDRE 44,7 m<sup>2</sup>  
MIT SEKTIONALTOR

## TORANTRIEB FÜR GARAGEN-SEKTIONALTOR



### GARAGE Torantrieb

Roger 19,0 m <sup>2</sup> mit Sektionaltor	108561
Roger 23,9 m <sup>2</sup> mit Sektionaltor	108561
Roger 27,7 m <sup>2</sup> mit Sektionaltor	108561
Roger 21,9+5,2 m <sup>2</sup> mit Sektionaltor	108561
Roger 28,4 m <sup>2</sup> mit Sektionaltor	108561
Roger 19,0+16,2 m <sup>2</sup> mit Sektionaltor	108561
Roger 19,0+33,2 m <sup>2</sup> mit Sektionaltor	108561
Andre 21,5 m <sup>2</sup> mit Sektionaltor	108561
Andre 28,5 m <sup>2</sup> mit Sektionaltor	108561
Andre 44,7 m <sup>2</sup> mit Sektionaltor	108561

### PRODUKTBESCHREIBUNG

**Motorenmaße:** 600 x 250 x 350 mm

**Schienenmaße:** 3000 x 50 x 100 mm

**Gewicht:** 15 kg

Inklusive 2 Handsender  
Montagematerial im Lieferumfang  
enthalten, je nach Garagentyp werden  
weitere Montagedetails benötigt.  
**Stromanschluss erforderlich!**

# PALMAKO GARAGE RASMUS 19,0 m<sup>2</sup> MIT HOLZTOR



Rasmus 19,0 m<sup>2</sup> ohne Tor



Rasmus 19,0 m<sup>2</sup> mit Sektionaltor  
Sektionaltor, Durchgangsmaß: 221x188 cm

## PRODUKTBESCHREIBUNG

**Bohlenmaße:** 380x570 cm

**Umbauter Raum:** 44,5 m<sup>3</sup>

**Tür-/Fenstertyp:** Garden

**Tür-/Fensterglas:**

Echtglas, 4 mm

**Maße Fensteröffnung:** 70x43 cm

**Türen, Durchgangsmaß:** 73x183 cm

**Holztor, Durchgangsmaß:** 225x194 cm

**Art.-Nr. Holztor:** 103555

**Dachbretter:** 19 mm

**Dachfläche:** 24,5 m<sup>2</sup>

**Dachneigung:** 1,8°

**Bruttogrundfläche:** 19,8 m<sup>2</sup>

## OPTIONAL

Dachpappe: 6 Rollen, SBS-Dacheindeckung: 6 Rollen, EPDM Folie, Dachpappennägel, Regenrinnen,

Anbauschuppen, Schleppdach, zusätzliche Türen und Fenster.

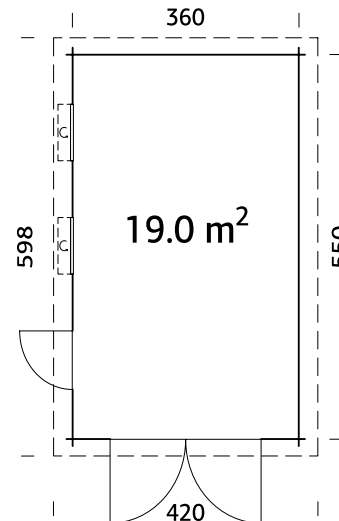

Starke Pfetten aus Leimholz.  
Mattiertes Tür- und Fensterglas.

## OBERFLÄCHENBEHANDLUNG

Verfügbar mit werkseitiger Lackierung

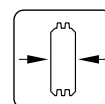

44 mm

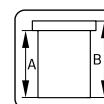

A: 228 cm  
B: 253 cm

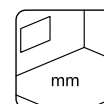

-



# PALMAKO GARAGE ROGER 19,0 m<sup>2</sup> MIT HOLZTOR



PALMAKO GARAGEN  
256-273



Roger 19,0 m<sup>2</sup> ohne Tor



Roger 19,0 m<sup>2</sup> mit Sektionaltor  
Sektionaltor, Durchgangsmaß: 221x188 cm



Torantrieb  
für Garagen-  
Sektionaltor als  
Option

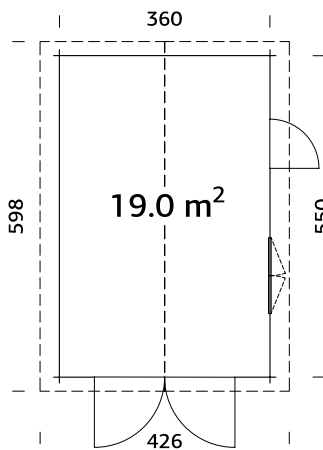

## PRODUKTBESCHREIBUNG

**Bohlenmaße:** 380x570 cm

**Umbauter Raum:** 45,9 m<sup>3</sup>

**Tür-/Fenstertyp:** Garden+

**Tür-/Fensterglas:**

Doppelglas, 3-6-3 mm

**Maße Fensteröffnung:** 119x89 cm

**Türen, Durchgangsmaß:** 73x175 cm

**Holztor, Durchgangsmaß:** 225x194 cm

**Art.-Nr. Holztor:** 103555

**Dachbretter:** 19 mm

**Dachfläche:** 25,4 m<sup>2</sup>

**Dachneigung:** 16,3°

**Bruttogrundfläche:** 19,8 m<sup>2</sup>

## OPTIONAL

Dachpappe: 6 Rollen, SBS-Dacheindeckung: 6 Rollen, Schindeln: 10 Pakete, Dachpappennägel, Regenrinnen, Anbauschuppen, Schleppdach, zusätzliche Türen und Fenster, Torantrieb für Garagen-Sektionaltor.

Doppelverglast

Starke Pfetten aus Leimholz.

## OBERFLÄCHENBEHANDLUNG

Verfügbar mit werkseitiger Tauchgrundierung

Verfügbar mit werkseitiger Lackierung

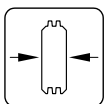

44 mm

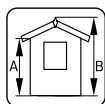

A: 217 cm  
B: 276 cm

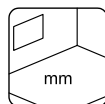

-

# PALMAKO GARAGE ROGER 23,9 m<sup>2</sup> MIT HOLZTOR



PALMAKO GARAGEN  
256-273



Roger 23,9 m<sup>2</sup> ohne Tor



Roger 23,9 m<sup>2</sup> mit Sektionaltor  
Sektionaltor, Durchgangsmaß: 221x188 cm



Torantrieb  
für Garagen-  
Sektionaltor als  
Option

## PRODUKTBESCHREIBUNG

**Bohlenmaße:** 470x570 cm

**Umbauter Raum:** 59,0 m<sup>3</sup>

**Tür-/Fenster typ:** Garden+

**Tür-/Fenster glas:**

Doppelglas, 3-6-3 mm

**Maße Fensteröffnung:** 119x89 cm

**Türen, Durchgangsmaß:** 73x175 cm

**Holztor, Durchgangsmaß:** 225x194 cm

**Art.-Nr. Holztör:** 103555

**Dachbretter:** 19 mm

**Dachfläche:** 31,7 m<sup>2</sup>

**Dachneigung:** 15,7°

**Bruttogrundfläche:** 24,8 m<sup>2</sup>

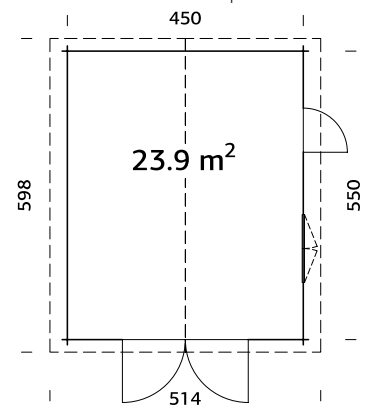

Doppelverglast

Starke Pfetten aus Leimholz.

## OPTIONAL

Dachpappe: 7 Rollen, SBS-Dacheindeckung: 7 Rollen, Schindeln: 12 Pakete, Dachpappennägel, Regenrinnen, Anbauschuppen, Schleppdach, zusätzliche Türen und Fenster, Torantrieb für Garagen-Sektionaltor.

## OBERFLÄCHENBEHANDLUNG

Verfügbar mit werkseitiger Tauchgrundierung

Verfügbar mit werkseitiger Lackierung

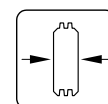

44 mm

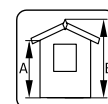

A: 217 cm  
B: 287 cm

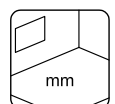

-



# PALMAKO GARAGE ROGER 27,7 m<sup>2</sup> MIT HOLZTOR



PALMAKO GARAGEN  
256-273



Roger 27,7 m<sup>2</sup> ohne Tor



Roger 27,7 m<sup>2</sup> mit Sektionaltor  
Sektionaltor, Durchgangsmaß: 221x188 cm



Torantrieb  
für Garagen-  
Sektionaltor als  
Option

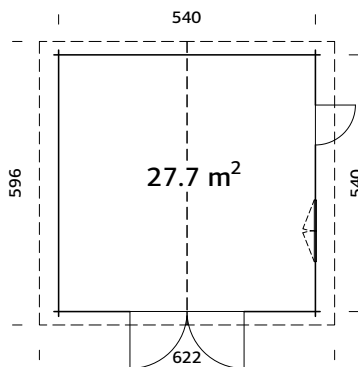

## PRODUKTBESCHREIBUNG

**Bohlenmaße:** 560x560 cm

**Umbauter Raum:** 73,9 m<sup>3</sup>

**Tür-/Fenstertyp:** Summer

**Tür-/Fensterglas:**

Doppelglas, 3-9-3 mm

**Maße Fensteröffnung:** 117x92 cm

**Türen, Durchgangsmaß:** 73x183 cm

**Holztor, Durchgangsmaß:** 225x194 cm

**Art.-Nr. Holztor:** 103587

**Dachbretter:** 19 mm

**Dachfläche:** 37,8 m<sup>2</sup>

**Dachneigung:** 15,7°

**Bruttogrundfläche:** 29,2 m<sup>2</sup>

## OPTIONAL

Dachpappe: 8 Rollen, SBS-Dacheindeckung: 8 Rollen, Schindeln: 14 Pakete, Dachpappennägel, Regenrinnen, Anbauschuppen, Schleppdach, zusätzliche Türen und Fenster, Torantrieb für Garagen-Sektionaltor.

Doppelverglast

Starke Pfetten aus Leimholz.

## OBERFLÄCHENBEHANDLUNG

Verfügbar mit werkseitiger Tauchgrundierung

Verfügbar mit werkseitiger Lackierung

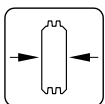

70 mm

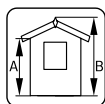

A: 230 cm  
B: 312 cm

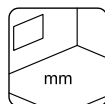

-

# PALMAKO GARAGE ROGER 21,9+5,2 m<sup>2</sup> MIT HOLZTOR



PALMAKO GARAGEN  
256-273



Roger 21,9+5,2 m<sup>2</sup> ohne Tor



Roger 21,9+5,2 m<sup>2</sup> mit Sektionaltor  
Sektionaltor, Durchgangsmaß: 221x188 cm



Torantrieb für Garagen-Sektionaltor als Option

## PRODUKTBESCHREIBUNG

**Bohlenmaße:** 530x570 cm

**Umbauter Raum:** 60,0 m<sup>3</sup>

**Tür-/Fensterotyp:** Garden+

**Tür-/Fensterglas:**

Doppelglas, 3-6-3 mm

**Maße Fensteröffnung:** 78x89 cm

**Türen, Durchgangsmaß:** 73x175 cm

**Holztor, Durchgangsmaß:** 225x194 cm

**Art.-Nr. Holztor:** 103555

**Dachbretter:** 19 mm

**Dachfläche:** 35,4 m<sup>2</sup>

**Dachneigung:** 18,7°

**Bruttogrundfläche:** 28,1 m<sup>2</sup>

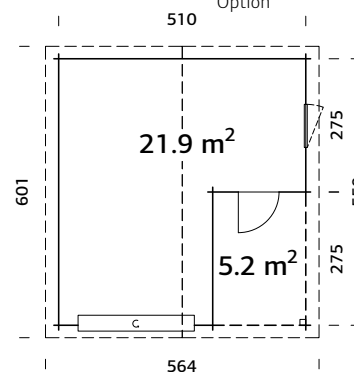

## OPTIONAL

Dachpappe: 7 Rollen, SBS-Dacheindeckung: 7 Rollen, Schindeln: 14 Pakete, Dachpappennägel, Regenrinnen, Anbauschuppen, Schleppehdach, zusätzliche Türen und Fenster, Torantrieb für Garagen-Sektionaltor.

Doppelverglast

Starke Pfetten aus Leimholz

Kann auch spiegelverkehrt

aufgebaut werden.



## OBERFLÄCHENBEHANDLUNG

Verfügbar mit werkseitiger Tauchgrundierung

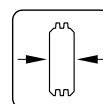

44 mm

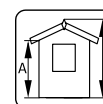

A: 228 cm  
B: 321 cm

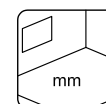

-



# PALMAKO GARAGE ROGER 28,4 m<sup>2</sup> MIT HOLZTOR



PALMAKO GARAGEN  
256-273



Roger 28,4 m<sup>2</sup> ohne Tor



Roger 28,4 m<sup>2</sup> mit Sektionaltor  
Sektionaltor, Durchgangsmaß: 221x188 cm



Torantrieb  
für Garagen-  
Sektionaltor als  
Option

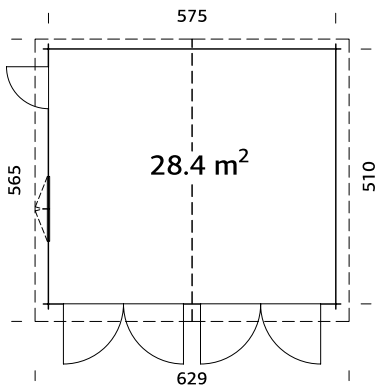

## PRODUKTBESCHREIBUNG

**Bohlenmaße:** 595x530 cm  
**Umbauter Raum:** 73,5 m<sup>3</sup>  
**Tür-/Fenstertyp:** Garden+  
**Tür-/Fensterglas:**  
 Doppelglas, 3-6-3 mm  
**Maße Fensteröffnung:** 119x89 cm  
**Türen, Durchgangsmaß:** 73x175 cm  
**Holztor, Durchgangsmaß:** 225x194 cm

**Art.-Nr. Holztor:** 103555  
**Dachbretter:** 19 mm  
**Dachfläche:** 36,8 m<sup>2</sup>  
**Dachneigung:** 16,8°  
**Bruttogrundfläche:** 29,3 m<sup>2</sup>

## OPTIONAL

Dachpappe: 9 Rollen, SBS-Dacheindeckung: 9 Rollen, Schindeln: 14 Pakete, Dachpappennägel, Regenrinnen, Anbauschuppen, Schleppdach, zusätzliche Türen und Fenster, Torantrieb für Garagen-Sektionaltor.

Doppelverglast  
 Starke Pfetten aus Leimholz.

## OBERFLÄCHENBEHANDLUNG

Verfügbar mit werkseitiger Tauchgrundierung

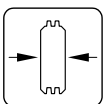

44 mm

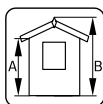

A: 217 cm  
 B: 310 cm

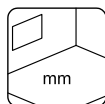

-

# PALMAKO GARAGE ROGER 19,0+16,2 m<sup>2</sup> MIT HOLZTOR



NEU!



**Roger** 19,0+16,2 m<sup>2</sup> ohne Tor



**Roger** 19,0+16,2 m<sup>2</sup> mit Sektionaltor  
Sektionaltor, Durchgangsmaß: 221x188 cm



Torantrieb für Garagen-Sektionaltor als Option

## PRODUKTBESCHREIBUNG

**Bohlenmaße:** 673x570 cm

**Umbauter Raum:** 46,0+44,0 m<sup>3</sup>

**Tür-/Fensterotyp:** Garden+

**Tür-/Fensterglas:**

Doppelglas, 3-6-3 mm

**Maße Fensteröffnung:** 119x89 cm

**Türen, Durchgangsmaß:** 73x175 cm

**Holztor, Durchgangsmaß:** 225x194 cm

**Art.-Nr. Holztor:** 103555

**Dachbretter:** 19 mm

**Dachfläche:** 45,0 m<sup>2</sup>

**Dachneigung:** 17,4°

**Bruttogrundfläche:** 36,5 m<sup>2</sup>

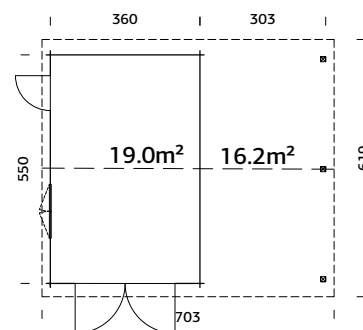

## OPTIONAL

Dachpappe: 8 Rollen, SBS-Dacheindeckung: 8 Rollen, Schindeln: 18 Pakete, Dachpappennägel, Regenrinnen, zusätzliche Türen und Fenster, Torantrieb für Garagen-Sektionaltor.

Doppelverglast

Starke Pfetten aus Leimholz

Kann auch spiegelverkehrt

aufgebaut werden.



## OBERFLÄCHENBEHANDLUNG

Verfügbar mit werkseitiger Tauchgrundierung

Verfügbar mit werkseitiger Lackierung

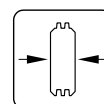

44 mm

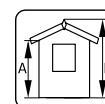

A: 222 cm  
B: 316 cm

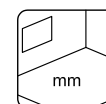

-



# PALMAKO GARAGE ROGER 19,0+33,2 m<sup>2</sup> MIT HOLZTOR

**NEU!**

**Roger** 19,0+33,2 m<sup>2</sup> ohne Tor

**Roger** 19,0+33,2 m<sup>2</sup> mit Sektionaltor  
 Sektionaltor, Durchgangsmaß: 221x188 cm

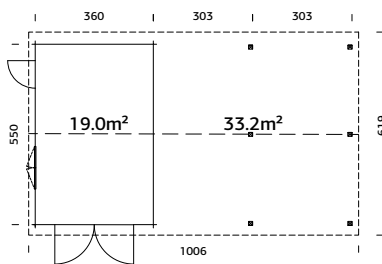
 Torantrieb  
 für Garagen-  
 Sektionaltor als  
 Option

**PRODUKTBESCHREIBUNG**

**Bohlenmaße:** 976x570 cm  
**Umbauter Raum:** 46,0+88,0 m<sup>3</sup>  
**Tür-/Fenstertyp:** Garden+  
**Tür-/Fensterglas:**  
 Doppelglas, 3-6-3 mm  
**Maße Fensteröffnung:** 119x89 cm  
**Türen, Durchgangsmaß:** 73x175 cm  
**Holztor, Durchgangsmaß:** 225x194 cm

**Art.-Nr. Holztor:** 103555  
**Dachbretter:** 19 mm  
**Dachfläche:** 36,8 m<sup>2</sup>  
**Dachneigung:** 17,4°  
**Bruttogrundfläche:** 53,1 m<sup>2</sup>

**OPTIONAL**

Dachpappe: 10 Rollen, SBS-Dacheindeckung: 10 Rollen, Schindeln: 24 Pakete, Dachpappennägel, Regenrinnen, zusätzliche Türen und Fenster, Torantrieb für Garagen-Sektionaltor.



Doppelverglast

Kann auch spiegelverkehrt aufgebaut werden.

Starke Pfetten aus Leimholz

**OBERFLÄCHENBEHANDLUNG**

 Verfügbar mit werkseitiger Tauchgrundierung 

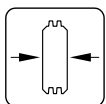
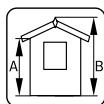
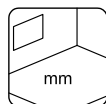
 Verfügbar mit werkseitiger Lackierung 

**44 mm**

**A: 222 cm**  
**B: 316 cm**

-

# VORGEFERTIGTE PALMAKO NORDIC+ GARAGEN MIT EINER ELEMENTSTÄRKE VON 160 MM

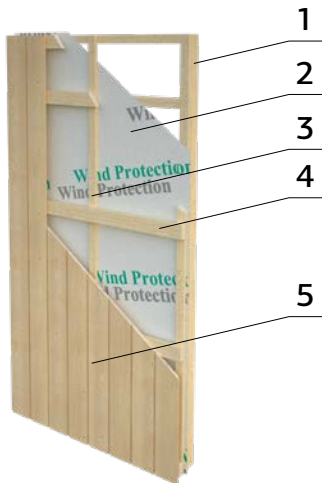
Dieser skandinavische Garagentyp verfügt über viele Verwendungsmöglichkeiten und bereichert Ihren Garten! Nehmen Sie sich etwas Zeit und sehen Sie sich die Beschreibung der besonderen Eigenschaften der modernen Nordic+ Häuser an.

Die vorgefertigten Wandelemente sind innenseitig mit einer Windschutzfolie verkleidet. Sie können nach der Montage mit einer 95 mm starken Isolierung versehen werden. Zusätzlich können auch der Boden sowie die Decke isoliert werden. Das Ergebnis ist ein hervorragend gedämmter Raum, der über eingearbeitete Lüftungslatten optimal be- und entlüftet wird. Alle Häuser haben doppelt verglaste Scheiben und nach außen öffnende Fenster. Die Türelemente sind mit einer 40 mm starken EPS-Isolierung (expandiertes Polystyrol) versehen.



Der nebenstehende Querschnitt durch ein Wandelement zeigt dessen Aufbau. Die Wandstärke der Nordic+ Garagen beträgt 160 mm und setzt sich wie folgt zusammen:

1. 44 x 95 mm Rahmen
2. Windschutzfolie
3. 19 x 45 mm Lüftungslatten
4. 28 x 70 mm Verkleidungsstützen
5. 18 mm sägefines Fassadenbrett

## Ein Bausatz - viele Häuser!

Jedes Modell beinhaltet eine Reihe von Wand- und Fenster-/Tür-Elementen, die auf unterschiedliche Weise angeordnet werden können. Somit kann jede Garage ein individuelles Aussehen erhalten.

## NORDIC+ GARAGE ANDRE 28.5 m<sup>2</sup> MIT SEKTIONALTOR



ANDRE OPTION 1



ANDRE OPTION 2



ANDRE OPTION 3



ANDRE OPTION 4



PALMAKO NORDIC+ GARAGEN MODULE DESIGN



# PALMAKO NORDIC+ GARAGE ANDRE 21,5 m<sup>2</sup>

MIT SEKTIONALTOR



PALMAKO GARAGEN  
256-273

Andre 21,5 m<sup>2</sup> ohne Tor

Torantrieb  
für Garagen-  
Sektionaltor als  
Option

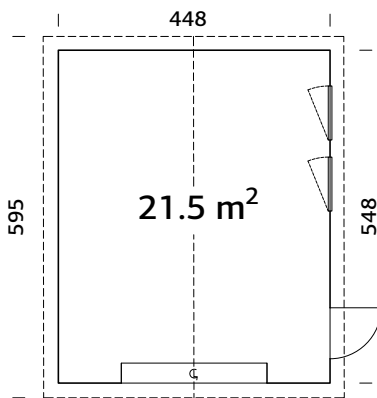

## PRODUKTBESCHREIBUNG

**Wandaußenmaße:** 448x548 cm

**Umbauter Raum:** 55,4 m<sup>3</sup>

**Tür-/Fenstertyp:** Summer

**Türglas:**

Doppelglas, 4-9-4 mm

**Fensterglas:**

Doppelglas, 3-9-3 mm

**Maße Fensteröffnung:** 69x38 cm

**Türen, Durchgangsmaß:** 78x191,  
221x188 cm

**Türschwelle:** Holz

**Dachbretter:** 19 mm

**Dachfläche:** 30,4 m<sup>2</sup>

**Dachneigung:** 20,0°

**Bruttogrundfläche:** 24,6 m<sup>2</sup>

Vorgefertigte Wandelemente mit sägefinessen  
Doppelverglast

Trendy Look! Wandbretter feinsägerau

Vorgefertigte Wandelemente

Windsperre inklusive

Sektionaltor inklusive

## OPTIONAL

Dachpappe: 7 Rollen, SBS-Dacheindeckung: 7 Rollen, Schindeln: 13 Pakete, Dachpappennägeln, Regenrinnen, zusätzliche Türen und Fenster, Schleppdach, Torantrieb für Garagen-Sektionaltor.

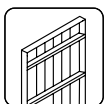

160 mm

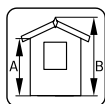

A: 216 cm  
B: 316 cm

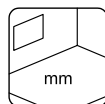

-

# PALMAKO NORDIC+ GARAGE ANDRE 28,5 m<sup>2</sup>

MIT SEKTIONALTOR



Andre 28,5 m<sup>2</sup> ohne Tor



Torantrieb für Garagen-Sektionaltor als Option

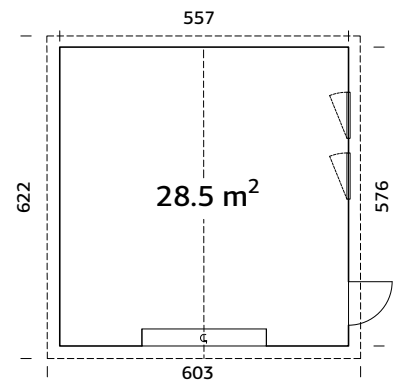

## PRODUKTBESCHREIBUNG

**Wandaußenmaße:** 557x576 cm

**Umbauter Raum:** 78,3 m<sup>3</sup>

**Tür-/Fenstertyp:** Summer

**Türglas:**

Doppelglas, 4-9-4 mm

**Fensterglas:**

Doppelglas, 3-9-3 mm

**Maße Fensteröffnung:** 69x38 cm

**Türen, Durchgangsmaß:** 78x191, 221x188 cm

**Türschwelle:** Holz

**Dachbretter:** 19 mm

**Dachfläche:** 39,8 m<sup>2</sup>

**Dachneigung:** 20,0°

**Bruttogrundfläche:** 32,1 m<sup>2</sup>

- Vorgefertigte Wandelemente mit sägefleinen
- Doppelverglast
- Trendy Look! Wandbretter feinsägerau
- Vorgefertigte Wandelemente
- Windsperrre inklusive
- Sektionaltor inklusive

## OPTIONAL

Dachpappe: 7 Rollen, SBS-Dacheindeckung: 7 Rollen, Schindeln: 15 Pakete, Dachpappennägeln, Regenrinnen, zusätzliche Türen und Fenster, Schleppdach, Torantrieb für Garagen-Sektionaltor.

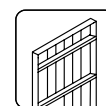

160 mm

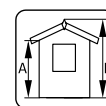

A: 216 cm  
B: 337 cm

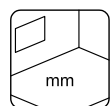

-

# PALMAKO NORDIC+ GARAGE ANDRE 44,7 m<sup>2</sup>

MIT SEKTIONALTOR

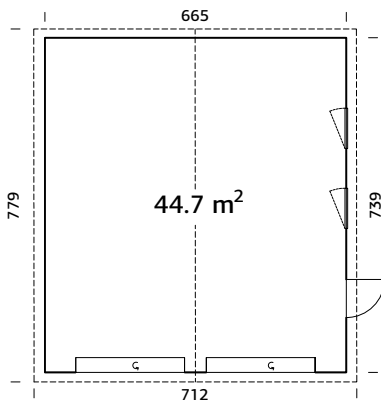

PALMAKO GARAGEN  
256-273

Andre 44,7 m<sup>2</sup> ohne Tor

Torantrieb  
für Garagen-  
Sektionaltor als  
Option

## PRODUKTBESCHREIBUNG

**Wandaußenmaße:** 665x739 cm

**Umbauter Raum:** 142,0 m<sup>3</sup>

**Tür-/Fenstertyp:** Summer

**Türglas:**

Doppelglas, 4-9-4 mm

**Fensterglas:**

Doppelglas, 3-9-3 mm

**Maße Fensteröffnung:** 68x37 cm

**Türen, Durchgangsmaß:** 78x191,  
221x188 cm

**Türschwelle:** Holz

**Dachbretter:** 19 mm

**Dachfläche:** 60,0 m<sup>2</sup>

**Dachneigung:** 20,0°

**Bruttogrundfläche:** 49,1 m<sup>2</sup>

## OPTIONAL

Dachpappe: 11 Rollen, SBS-Dacheindeckung: 11 Rollen, Schindeln: 23 Pakete, Dachpappennägel, Regenrinnen, zusätzliche Türen und Fenster, Schleppdach, Torantrieb für Garagen-Sektionaltor.

Tür- und Fensterelemente können versetzt werden

Doppelverglast

Trendy Look! Wandbretter feinsägerau

Vorgefertigte Wandelemente

Windsperre inklusive

Sektionaltor inklusive

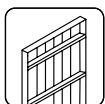

160 mm

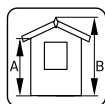

A: 216 cm  
B: 357 cm

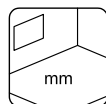

-



Scannen Sie diesen Barcode,  
um sich das Aufbauvideo für  
Andre 44,7 m<sup>2</sup> zu sehen!



# ZUSATZARTIKEL

SIEHE UNTER ZUSATZARTIKEL, SEITE 344-368

Haus	Art.-Nr.	Dachpappe, Rollen	SBS-Dacheindeckung, Schindelein', Rollen	Pakete	Dachpappennägel, 1 kg	EPDM Folie	Regenrinnen	Anbauschuppen Vordach	Holztor für Garage	Sektionaltor für Garage	Torantrieb für Garagen-Sektionaltor
Rasmus 19,0 m <sup>2</sup> ohne Tor	101894	107210, 6 Rollen	107214, 6 Rollen	107930	2 x 111847	106628	102801	105168	103555	103516	
Rasmus 19,0 m <sup>2</sup> mit Holztor	102415	107210, 6 Rollen	107214, 6 Rollen	107930	2 x 111847	106628	102801	105168	103555		
Rasmus 19,0 m <sup>2</sup> mit Sektionaltor	102419	107210, 6 Rollen	107214, 6 Rollen	107930	2 x 111847	106628	102801	105168	103555	103516	
Roger 19,0 m <sup>2</sup> ohne Tor	101899	107210, 6 Rollen	107214, 6 Rollen	2 x 107930		106632	102801	105168	103555	103516	
Roger 19,0 m <sup>2</sup> mit Holztor	102347	107210, 6 Rollen	107214, 6 Rollen	10 Pakete		106632	102801	105168	103555	103516	
Roger 19,0 m <sup>2</sup> mit Sektionaltor	102355	107210, 6 Rollen	107214, 6 Rollen	10 Pakete		106632	102801	105168	103555	103516	108561
Roger 23,9 m <sup>2</sup> ohne Tor	101903	107210, 7 Rollen	107214, 7 Rollen	12 Pakete		106632	102801	105168	103555	103516	
Roger 23,9 m <sup>2</sup> mit Holztor	102498	107210, 7 Rollen	107214, 7 Rollen	12 Pakete		106632	102801	105168	103555	103516	
Roger 23,9 m <sup>2</sup> mit Sektionaltor	102502	107210, 7 Rollen	107214, 7 Rollen	12 Pakete		106632	102801	105168	103555	103516	108561
Roger 27,7 m <sup>2</sup> ohne Tor	101911	107210, 8 Rollen	107214, 8 Rollen	14 Pakete		106632	102801	105168	103587	103516	
Roger 27,7 m <sup>2</sup> mit Holztor	102379	107210, 8 Rollen	107214, 8 Rollen	14 Pakete		106632	102801	105168	103587	103516	
Roger 27,7 m <sup>2</sup> mit Sektionaltor	102383	107210, 8 Rollen	107214, 8 Rollen	14 Pakete		106632	102801	105168	103587	103516	108561
Roger 21,9+5,2 m <sup>2</sup> ohne Tor	101872	107210, 7 Rollen	107214, 7 Rollen	14 Pakete		106632	102801	105168	103555	103516	
Roger 21,9+5,2 m <sup>2</sup> mit Holztor	102482	107210, 7 Rollen	107214, 7 Rollen	2 x 107930		106632	102801	105168	103555	103516	
Roger 21,9+5,2 m <sup>2</sup> mit Sektionaltor	102486	107210, 7 Rollen	107214, 7 Rollen	2 x 107930		106632	102801	105168	103555	103516	108561
Roger 28,4 m <sup>2</sup> ohne Tor	101907	107210, 9 Rollen	107214, 9 Rollen	14 Pakete		106632	102801	105168	103555	103516	
Roger 28,4 m <sup>2</sup> mit Holztor	102399	107210, 9 Rollen	107214, 9 Rollen	2 x 107930		106632	102801	105168	103555	103516	
Roger 28,4 m <sup>2</sup> mit Sektionaltor	102403	107210, 9 Rollen	107214, 9 Rollen	2 x 107930		106632	102801	105168	103555	103516	108561

<sup>1</sup> Dachschindeln sind in jeweils vier Farben erhältlich: 107180 = schwarz, 107182 = grün, 107181 = braun. Die Artikelnummern beziehen sich auf naturbelassene Produkte, Artikel mit Tauchgrundierung finden Sie im Katalog bei dem jeweiligen Produkt.

# ZUSATZARTIKEL

SIEHE UNTER ZUSATZARTIKEL, SEITE 344-368

Haus	Art.-Nr.	Dachpappe, Rollen	SBS-Dachdeckung, Rollen	Schindeln <sup>1</sup> , Pakete	Dachpappemägel, 1 kg	EPDM Folie	Holztor für Garage	Sektionaltor für Garage	Torantrieb für Garagen-Sektionaltor
Roger 19,0+16,2 m <sup>2</sup> ohne Tor	120074	107210, 8 Rollen	107214, 8 Rollen	18 Pakete	2 x 107950	2 x 106650	103555	103516	
Roger 19,0+16,2 m <sup>2</sup> mit Holztor	120078	107210, 8 Rollen	107214, 8 Rollen	18 Pakete	2 x 107950	2 x 106650	103555		
Roger 19,0+16,2 m <sup>2</sup> mit Sektionaltor	120082	107210, 8 Rollen	107214, 8 Rollen	18 Pakete	2 x 107950	2 x 106650	103555		
Roger 19,0+33,2 m <sup>2</sup> ohne Tor	120086	107210, 10 Rollen	107214, 10 Rollen	24 Pakete	3 x 107950	106631 + 106632	103555		
Roger 19,0+33,2 m <sup>2</sup> mit Holztor	120090	107210, 10 Rollen	107214, 10 Rollen	24 Pakete	3 x 107950	106631 + 106632	103555		
Roger 19,0+33,2 m <sup>2</sup> mit Sektionaltor	120094	107210, 10 Rollen	107214, 10 Rollen	24 Pakete	3 x 107950	106631 + 106632	103555		
Andre 21,5 m <sup>2</sup> ohne Tor	108613	107210, 7 Rollen	107214, 7 Rollen	13 Pakete	2 x 107950	106632	103516		
Andre 21,5 m <sup>2</sup> mit Sektionaltor	101159	107210, 7 Rollen	107214, 7 Rollen	13 Pakete	2 x 107950	106632	103516		
Andre 28,5 m <sup>2</sup> ohne Tor	108614	107210, 7 Rollen	107214, 7 Rollen	15 Pakete	2 x 107950	106629 + 106630	103516		
Andre 28,5 m <sup>2</sup> mit Sektionaltor	101167	107210, 7 Rollen	107214, 7 Rollen	15 Pakete	2 x 107950	106629 + 106630	103516		
Andre 44,7 m <sup>2</sup> ohne Tor	108615	107210, 11 Rollen	107214, 11 Rollen	23 Pakete	3 x 107950	2 x 106630	103516		
Andre 44,7 m <sup>2</sup> mit Sektionaltor	108616	107210, 11 Rollen	107214, 11 Rollen	23 Pakete	3 x 107950	2 x 106630	103516		

<sup>1</sup> Dachschindeln sind in jeweils vier Farben erhältlich: 107180 = schwarz, 107182 = rot, 107183 = grün, 107181 = braun.





Karl 40,6 m<sup>2</sup> mit Geräteraum





# CARPORTS





PALMAKO CARPORT  
ROBERT 11,7 m<sup>2</sup>



PALMAKO CARPORT  
ROBERT 23,1 m<sup>2</sup>



PALMAKO CARPORT  
ROBERT 20,6 m<sup>2</sup>



PALMAKO CARPORT  
ROBERT 40,6 m<sup>2</sup>



PALMAKO CARPORT  
ROBERT 23,1 m<sup>2</sup> MIT  
GERÄTERAUM



PALMAKO CARPORT  
ROBERT 40,6 m<sup>2</sup> MIT  
GERÄTERAUM



PALMAKO CARPORT  
KARL 11,7 m<sup>2</sup>



PALMAKO CARPORT  
KARL 23,1 m<sup>2</sup>



PALMAKO CARPORT  
KARL 20,6 m<sup>2</sup>



PALMAKO CARPORT  
KARL 40,6 m<sup>2</sup>



PALMAKO CARPORT  
KARL 23,1 m<sup>2</sup> MIT  
GERÄTERAUM



PALMAKO CARPORT  
KARL 40,6 m<sup>2</sup> MIT  
GERÄTERAUM

# PALMAKO CARPORT ROBERT 11,7 m<sup>2</sup>

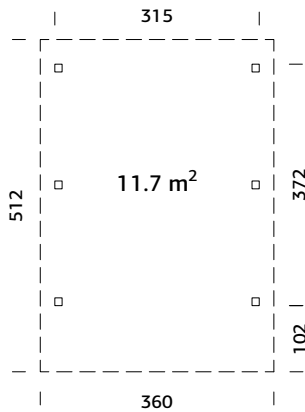

Starke Pfosten aus Leimholz

## OBERFLÄCHENBEHANDLUNG

Verfügbar mit werkseitiger Tauchgrundierung

Verfügbar mit werkseitiger Lackierung

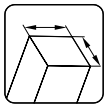

120x120 mm

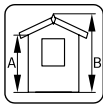

A: 215 cm  
B: 301 cm

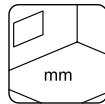

## PRODUKTBESCHREIBUNG

**Maße:**  
315x372 cm

**Umbauter Raum:** 30,8 m<sup>3</sup>  
**Dachbretter:** 19 mm

**Dachfläche:** 20,1 m<sup>2</sup>  
**Dachneigung:** 25,0°

**Bruttogrundfläche:** 11,7 m<sup>2</sup>

## OPTIONAL

Dachpappe: 5 Rollen, SBS-Dacheindeckung: 5 Rollen, Schindeln: 8 Pakete, Dachpappennägel, Regenrinnen, Anker.



# PALMAKO CARPORT ROBERT 20,6 m<sup>2</sup>

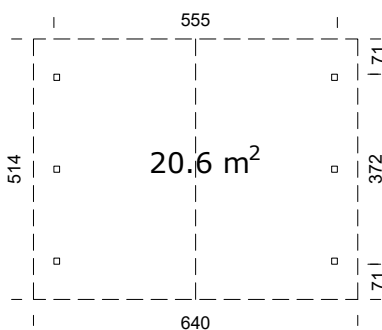

Starke Pfosten aus Leimholz

## OBERFLÄCHENBEHANDLUNG

Verfügbar mit werkseitiger Tauchgrundierung

Verfügbar mit werkseitiger Lackierung

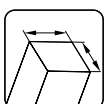

120x120 mm

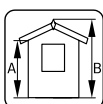

A: 221 cm  
B: 363 cm

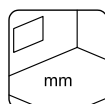

## PRODUKTBESCHREIBUNG

**Maße:**  
555x372 cm

**Umbauter Raum:** 61,5 m<sup>3</sup>  
**Dachbretter:** 19 mm

**Dachfläche:** 35,8 m<sup>2</sup>  
**Dachneigung:** 25,0°

**Bruttogrundfläche:** 20,6 m<sup>2</sup>

## OPTIONAL

Dachpappe: 9 Rollen, SBS-Dacheindeckung: 9 Rollen, Schindeln: 14 Pakete, Dachpappennägel, Regenrinnen, Anker.





# PALMAKO CARPORT ROBERT 23,1 m<sup>2</sup>



NEU!

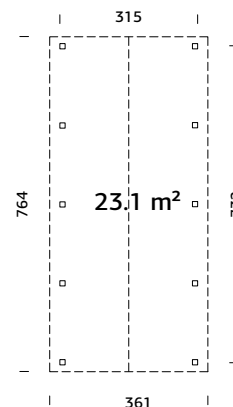

Starke Pfosten aus Leimholz

## OBERFLÄCHENBEHANDLUNG

Verfügbar mit werkseitiger Tauchgrundierung

Verfügbar mit werkseitiger Lackierung

### PRODUKTBESCHREIBUNG

**Maße:** 315x732 cm  
**Dachfläche:** 29,8 m<sup>2</sup>  
**Dachneigung:** 25,0°  
**Umbauter Raum:** 57,1 m<sup>3</sup>  
**Bruttogrundfläche:** 23,1 m<sup>2</sup>  
**Dachbretter:** 19 mm

### OPTIONAL

Dachpappe: 5 Rollen, SBS-Dacheindeckung: 5 Rollen, Schindeln: 12 Pakete, Dachpappennägel, Regenrinnen, Anker.

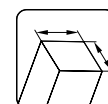

120x120 mm

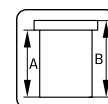

A: 215 cm  
B: 301 cm

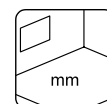

-

# PALMAKO CARPORT ROBERT 23,1 m<sup>2</sup> MIT GERÄTERAUM

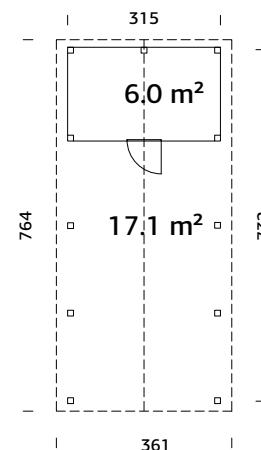

NEU!



Starke Pfosten aus Leimholz

## OBERFLÄCHENBEHANDLUNG

Verfügbar mit werkseitiger Tauchgrundierung

Verfügbar mit werkseitiger Lackierung

### PRODUKTBESCHREIBUNG

**Maße:** 315x732 cm  
**Dachneigung:** 25,0°  
**Umbauter Raum:** 57,1 m<sup>3</sup>  
**Bruttogrundfläche:** 23,1 m<sup>2</sup>  
**Dachbretter:** 19 mm  
**Dachfläche:** 29,8 m<sup>2</sup>

### OPTIONAL

Dachpappe: 5 Rollen, SBS-Dacheindeckung: 5 Rollen, Schindeln: 12 Pakete, Dachpappennägel, Regenrinnen, Anker.

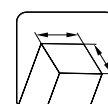

120x120 mm

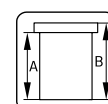

A: 215 cm  
B: 301 cm

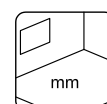

-

PALMAKO CARPORT ROBERT 40,6 m<sup>2</sup>

NEU!

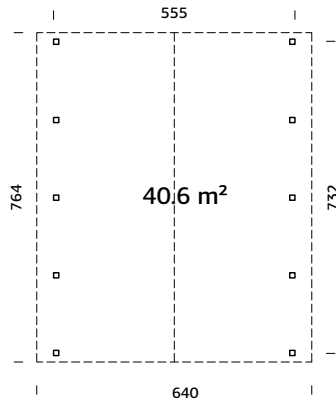

Starke Pfosten aus Leimholz

## OBERFLÄCHENBEHANDLUNG

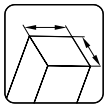
Verfügbar mit werkseitiger Tauchgrundierung Verfügbar mit werkseitiger Lackierung 

120x120 mm

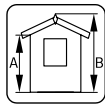
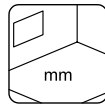
A: 218 cm  
B: 363 cm

-

## PRODUKTBESCHREIBUNG

Maße:

555x732 cm

Umbauter Raum: 120,0 m<sup>3</sup>

Dachbretter: 19 mm

Dachfläche: 53,2 m<sup>2</sup>

Dachneigung: 25,0°

Bruttogrundfläche: 40,6 m<sup>2</sup>

## OPTIONAL

Dachpappe: 8 Rollen, SBS-Dacheindeckung: 8 Rollen, Schindeln: 20 Pakete, Dachpappennägel, Regenrinnen, Anker.

PALMAKO  
CARPORTS

274-283

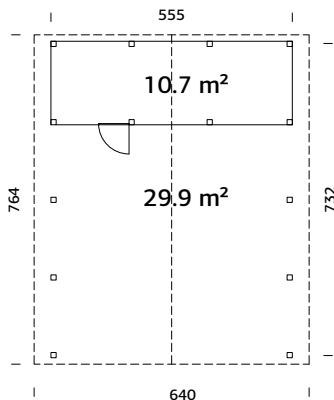
PALMAKO CARPORT ROBERT 40,6 m<sup>2</sup> MIT GERÄTERAUM

Starke Pfosten aus Leimholz



NEU!

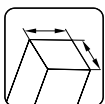

## OBERFLÄCHENBEHANDLUNG

Verfügbar mit werkseitiger Tauchgrundierung Verfügbar mit werkseitiger Lackierung 

120x120 mm

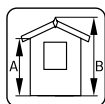
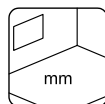
A: 218 cm  
B: 363 cm

-

## PRODUKTBESCHREIBUNG

Maße:

555x732 cm

Umbauter Raum: 120,0 m<sup>3</sup>

Dachbretter: 19 mm

Dachfläche: 53,2 m<sup>2</sup>

Dachneigung: 25,0°

Bruttogrundfläche: 40,6 m<sup>2</sup>

## OPTIONAL

Dachpappe: 8 Rollen, SBS-Dacheindeckung: 8 Rollen, Schindeln: 20 Pakete, Dachpappennägel, Regenrinnen, Anker.

# PALMAKO CARPORT KARL 11,7 m<sup>2</sup>

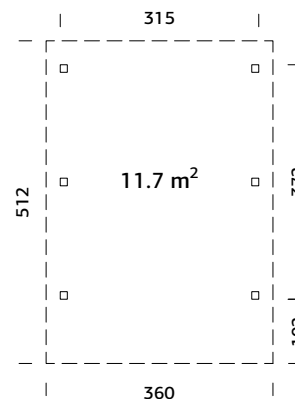

Starke Pfosten aus Leimholz



Leimholzbogen

## PRODUKTBESCHREIBUNG

**Maße:** 315x372 cm  
**Dachfläche:** 18,0 m<sup>2</sup>  
**Dachneigung:** 1,1°  
**Umbauter Raum:** 39,6 m<sup>3</sup>  
**Bruttogrundfläche:** 11,7 m<sup>2</sup>  
**Dachbretter:** 19 mm

## OPTIONAL

Dachpappe: 6 Rollen, SBS-Dacheindeckung: 6 Rollen, Dachpappennägel, EPDM, rain gutters, Anker, Leimholzbogen.

## OBERFLÄCHENBEHANDLUNG

Verfügbar mit werkseitiger Tauchgrundierung

Verfügbar mit werkseitiger Lackierung

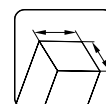

120x120 mm

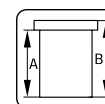

A: 212 cm  
B: 230 cm

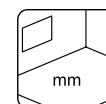

-

# PALMAKO CARPORT KARL 20,6 m<sup>2</sup>

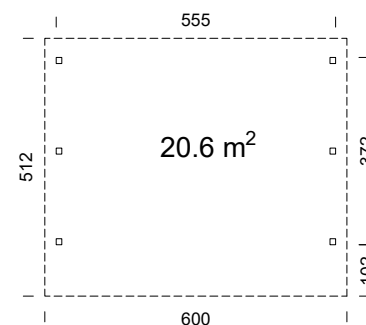

Starke Pfosten aus Leimholz



Leimholzbogen

## PRODUKTBESCHREIBUNG

**Maße:** 555x372 cm  
**Dachfläche:** 30,7 m<sup>2</sup>  
**Dachneigung:** 1,1°  
**Umbauter Raum:** 67,8 m<sup>3</sup>  
**Bruttogrundfläche:** 20,6 m<sup>2</sup>  
**Dachbretter:** 19 mm

## OPTIONAL

Dachpappe: 7 Rollen, SBS-Dacheindeckung: 7 Rollen, Dachpappennägel, EPDM, rain gutters, Anker, Leimholzbogen.

## OBERFLÄCHENBEHANDLUNG

Verfügbar mit werkseitiger Tauchgrundierung

Verfügbar mit werkseitiger Lackierung

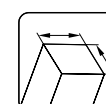

120x120 mm

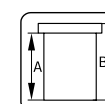

A: 216 cm  
B: 244 cm

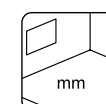

-





# PALMAKO CARPORT KARL 23,1 m<sup>2</sup>

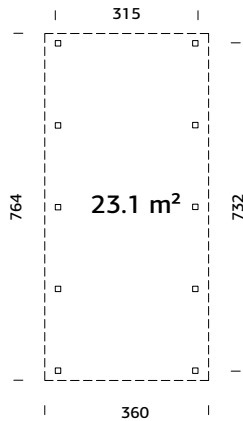

Starke Pfosten aus Leimholz

## OBERFLÄCHENBEHANDLUNG

Verfügbar mit werkseitiger Tauchgrundierung

Verfügbar mit werkseitiger Lackierung

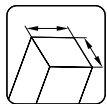

120x120 mm

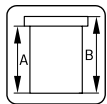

A: 213 cm  
B: 235 cm

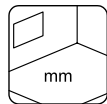

-

## PRODUKTBESCHREIBUNG

**Maße:**

315x732 cm

**Umbauter Raum:** 60,0 m<sup>3</sup>

**Dachbretter:** 19 mm

**Dachfläche:** 27,4 m<sup>2</sup>

**Dachneigung:** 1,1°

**Bruttogrundfläche:**

23,1 m<sup>2</sup>

## OPTIONAL

Dachpappe: 6 Rollen, SBS roofing material: 6 Rollen, Dachpappennägel, EPDM, Regenrinnen, Anker, Leimholzbogen.



Leimholzbogen

PALMAKO  
CARPORTS

274-283

# PALMAKO CARPORT KARL 23,1 m<sup>2</sup> MIT GERÄTERAUM

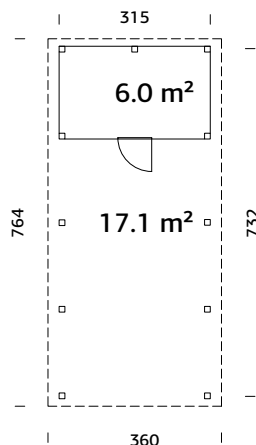

NEU!



Starke Pfosten aus Leimholz

## OBERFLÄCHENBEHANDLUNG

Verfügbar mit werkseitiger Tauchgrundierung

Verfügbar mit werkseitiger Lackierung

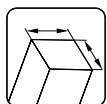

120x120 mm

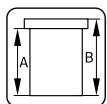

A: 213 cm  
B: 235 cm

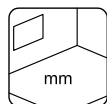

-

## PRODUKTBESCHREIBUNG

**Maße:**

315x732 cm

**Umbauter Raum:** 60,0 m<sup>3</sup>

**Dachbretter:** 19 mm

**Dachfläche:** 27,4 m<sup>2</sup>

**Dachneigung:** 1,1°

**Bruttogrundfläche:**

23,1 m<sup>2</sup>

## OPTIONAL

Dachpappe: 6 Rollen, SBS-Dacheindeckung: 6 Rollen, Dachpappennägel, EPDM, Regenrinnen, Anker, Leimholzbogen.



Leimholzbogen

# PALMAKO CARPORT KARL 40,6 m<sup>2</sup>



Leimholzbogen



Scannen Sie diesen Barcode, um sich das Aufbauvideo für Karl 40,6 m<sup>2</sup> anzusehen!

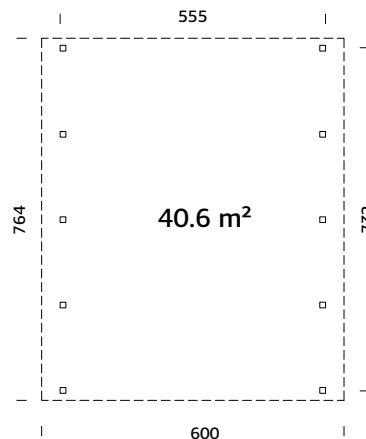

Starke Pfosten aus Leimholz

## PRODUKTBESCHREIBUNG

**Maße:** 555x732 cm  
**Dachfläche:** 46,6 m<sup>2</sup>  
**Dachneigung:** 1,1°  
**Umbauter Raum:** 103,0 m<sup>3</sup>  
**Bruttogrundfläche:** 45,7 m<sup>2</sup>  
**Dachbretter:** 19 mm

## OPTIONAL

Dachpappe: 8 Rollen, SBS-Dacheindeckung;  
 8 Rollen, Dachpappennägel, EPDM,  
 Regenrinnen, Anker, Leimholzbogen.

## OBERFLÄCHENBEHANDLUNG

- Verfügbar mit werkseitiger Tauchgrundierung
- Verfügbar mit werkseitiger Lackierung

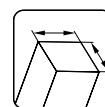

120x120 mm

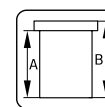

A: 226 cm  
 B: 254 cm

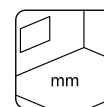

mm

# PALMAKO CARPORT KARL 40,6 m<sup>2</sup> MIT GERÄTERAUM

NEU!



Leimholzbogen

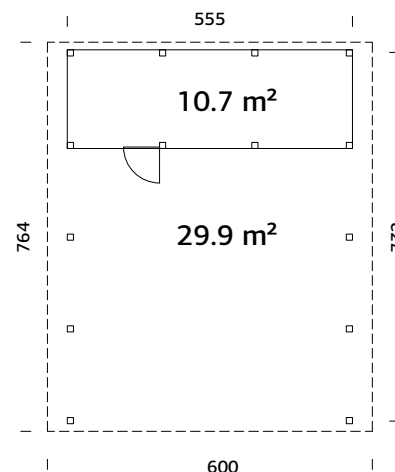

Starke Pfosten aus Leimholz

## OBERFLÄCHENBEHANDLUNG

- Verfügbar mit werkseitiger Tauchgrundierung
- Verfügbar mit werkseitiger Lackierung

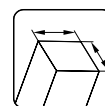

120x120 mm

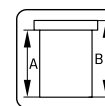

A: 226 cm  
 B: 254 cm

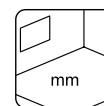

mm

# ZUSATZARTIKEL

SIEHE UNTER ZUSATZARTIKEL, SEITE 344-368

Haus	Art.-Nr.	Dachpappe, Rollen	SBS-Dacheindeckung, Rollen	Schindel <sup>1</sup> , Pakete	Dachpappemägel, 1 kg	EPDM Folie	Regenrinnen	Bodenanker	Leimholzbogen
Robert 11,7 m <sup>2</sup>	101013	107210 5 Rollen	107214 5 Rollen	8 Pakete	107930		106632	106608	
Robert 23,1 m <sup>2</sup>	119273	107210 5 Rollen	107214 5 Rollen	12 Pakete	2 x 107930		2 x 106630	106608	
Robert 20,6 m <sup>2</sup>	101029	107210 9 Rollen	107214 5 Rollen	14 Pakete	2 x 107930		106632	106608	
Robert 40,6 m <sup>2</sup>	119333	107210 8 Rollen	107214 8 Rollen	20 Pakete	3 x 107930		2 x 106630	106608	
Robert 23,1 m <sup>2</sup> mit Geräteraum	120112	107210 5 Rollen	107214 5 Rollen	12 Pakete	2 x 107930		2 x 106630	106608	
Robert 40,6 m <sup>2</sup> mit Geräteraum	120117	107210 8 Rollen	107214 8 Rollen	20 Pakete	3 x 107930		2 x 106630	106608	
Karl 11,7 m <sup>2</sup>	101021	107210 6 Rollen	107214 6 Rollen		107930	2 x 111847	106627	106608	102765
Karl 23,1 m <sup>2</sup>	101025	107210 6 Rollen	107214 6 Rollen		107930	3 x 111847	106627	106608	102765
Karl 20,6 m <sup>2</sup>	101033	107210 7 Rollen	107214 7 Rollen		2 x 107930	3 x 111847	106628	106608	102765
Karl 40,6 m <sup>2</sup>	101037	107210 8 Rollen	107214 8 Rollen		2 x 107930	4 x 111847	106628	106608	102765
Karl 23,1 m <sup>2</sup> mit Geräteraum	120107	107210 6 Rollen	107214 6 Rollen		107930	3 x 111847	106627	106608	102765
Karl 40,6 m <sup>2</sup> mit Geräteraum	120122	107210 8 Rollen	107214 8 Rollen		107930	4 x 111847	106628	106608	102765

<sup>1</sup> Dachschindeln sind in jeweils vier Farben erhältlich: 107180 = schwarz, 107182 = rot, 107183 = grün, 107181 = braun.  
Die Artikelnummer ist bei unbehandelten Artikeln angegeben, bei behandelten Artikeln fragen Sie bitte unser Verkaufsteam.





Kalle 16,9 m<sup>2</sup>





PALMAKO  
GERÄTEHÄUSER  
284-307

# GERÄTEHÄUSER



GERÄTEHÄUSER



PALMAKO HÜHNERSTALL  
CHICK 6,7 m²



PALMAKO GERÄTEHAUS  
MIA 3,6 m²



PALMAKO GERÄTEHAUS  
MIA 5,4 m²



PALMAKO GERÄTEHAUS  
LEIF 2,2 m²



PALMAKO GERÄTEHAUS  
LEIF 3,0 m²



PALMAKO GERÄTEHAUS  
LEIF 4,5 m²



PALMAKO GERÄTEHAUS  
LEIF 3,0+2,9 m²



PALMAKO GERÄTEHAUS  
LEIF 4,5+2,9 m²



PALMAKO GERÄTEHAUS  
DAN 4,5 m²



PALMAKO GERÄTEHAUS  
DAN 7,5 m²



PALMAKO GERÄTEHAUS  
DAN 9,9 m²



PALMAKO GERÄTEHAUS  
DAN 14,7 m²



PALMAKO GERÄTEHAUS  
NILS 5,4 m²



PALMAKO GERÄTEHAUS  
NILS 8,2 m²



PALMAKO GERÄTEHAUS  
LUCAS 5,4 m²



PALMAKO GERÄTEHAUS  
LUCAS 12,1 m²



PALMAKO GERÄTEHAUS  
MARCUS 6,5 m²



PALMAKO GERÄTEHAUS  
STIG 8,2 m²



PALMAKO GERÄTEHAUS  
JARI 8,9 m²



PALMAKO GERÄTEHAUS  
JARI 14,5 m²





PALMAKO GERÄTEHAUS  
MARTIN 8,4 m<sup>2</sup>



PALMAKO GERÄTEHAUS  
MARTIN 13,6 m<sup>2</sup>



PALMAKO GERÄTEHAUS  
OLAF 6,6 m<sup>2</sup>



PALMAKO GERÄTEHAUS  
OLAF 13,5 m<sup>2</sup>



PALMAKO GERÄTEHAUS  
OLAF 16,9 m<sup>2</sup>



PALMAKO GERÄTEHAUS  
KALLE 6,6 m<sup>2</sup>



PALMAKO GERÄTEHAUS  
KALLE 13,5 m<sup>2</sup>



PALMAKO GERÄTEHAUS  
KALLE 16,9 m<sup>2</sup>



PALMAKO MARKTSTAND  
KIRA 7,7 m<sup>2</sup>



PALMAKO MARKTSTAND  
STELLA 5,0 m<sup>2</sup>



PALMAKO MARKTSTAND  
STELLA 8,2 m<sup>2</sup>



PALMAKO KLAPPBARER  
MARKTSTAND  
MARIAN 6,2 m<sup>2</sup>

NEU

# PALMAKO HÜHNERSTALL CHICK 6,7 m<sup>2</sup>

**MIT  
METALLDACH**

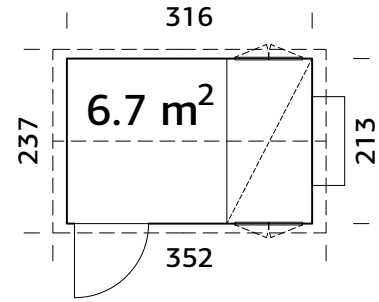

Metalldach inklusive

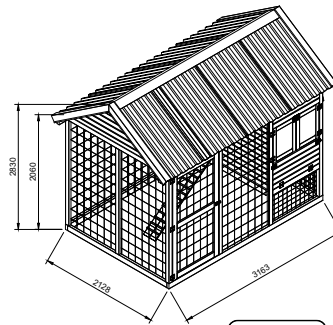

## PRODUKTBESCHREIBUNG

### Wandaußenmaße:

213x316 cm

Umbauter Raum: 17,0 m<sup>3</sup>

Fensterglas:

Acrylglas

### Maße Fensteröffnung:

96x59 cm

Türen, Durchgangmaß:

95x187 cm

Dachfläche: 10,0 m<sup>2</sup>

Dachneigung: 34,0°

Bruttogrundfläche: 6,7 m<sup>2</sup>

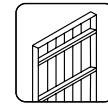

16+32 mm

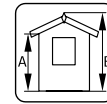

A: 206 cm

B: 283 cm

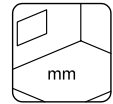

mm



Chick 6,7 m<sup>2</sup>



# PALMAKO GERÄTEHAUS MIA 3,6 m<sup>2</sup>

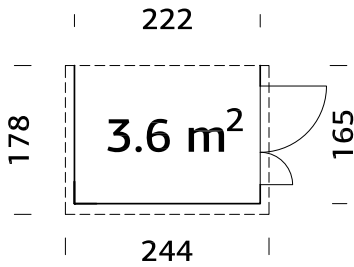

Die Seitenwände sind gegenseitig austauschbar.  
Vorgefertigte Wandelemente  
Nur 3 Wände, als Anbau



## OBERFLÄCHENBEHANDLUNG

Verfügbar mit werkseitiger Tauchgrundierung

Verfügbar mit werkseitiger Lackierung



16+32 mm

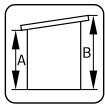

A: 173 cm  
B: 210 cm

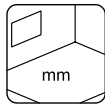

Inklusive  
16 mm

## PRODUKTBESCHREIBUNG

**Wandaußenmaße:**

222x165 cm

**Umbauter Raum:** 6,4 m<sup>3</sup>

**Türen, Durchgangsmaß:**

103x166 cm

**Dachbretter:** 16 mm

**Dachfläche:** 4,4 m<sup>2</sup>

**Dachneigung:** 12,0°

**Bruttogrundfläche:** 3,7 m<sup>2</sup>

## OPTIONAL

Dachpappe: 1 Rolle, SBS-Dacheindeckung: 1 Rolle, Dachpappennägel, EPDM Folie.

# PALMAKO GERÄTEHAUS MIA 5,4 m<sup>2</sup>

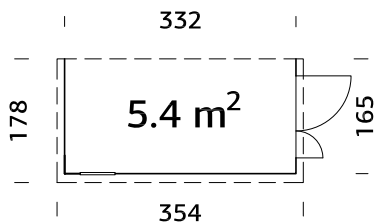

Die Seitenwände sind gegenseitig austauschbar.  
Vorgefertigte Wandelemente  
Nur 3 Wände, als Anbau



## OBERFLÄCHENBEHANDLUNG

Verfügbar mit werkseitiger Tauchgrundierung

Verfügbar mit werkseitiger Lackierung

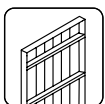

16+32 mm

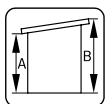

A: 173 cm  
B: 210 cm

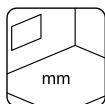

Inklusive  
16 mm

## PRODUKTBESCHREIBUNG

**Wandaußenmaße:**

333x165 cm

**Umbauter Raum:** 9,6 m<sup>3</sup>

**Tür-/Fensterglas:** Acrylglas

**Festes Fenster, liches**

**Maß:** 41x46 cm

**Türen, Durchgangsmaß:**

103x166 cm

**Dachbretter:** 16 mm

**Dachfläche:** 6,3 m<sup>2</sup>

**Dachneigung:** 12,0°

**Bruttogrundfläche:** 5,5 m<sup>2</sup>

## OPTIONAL

Dachpappe: 1 Rolle, SBS-Dacheindeckung: 1 Rolle, Dachpappennägel, EPDM Folie.



# PALMAKO GERÄTEHAUS LEIF 2,2 m<sup>2</sup>



## PRODUKTBESCHREIBUNG

**Wandaußenmaße:** 234x95 cm  
**Umbauter Raum:** 3,7 m<sup>3</sup>  
**Türen, Durchgangsmaß:**  
 104x160 cm  
**Dachbretter:** 16 mm  
**Dachfläche:** 2,8 m<sup>2</sup>  
**Dachneigung:** 10,0°  
**Bruttogrundfläche:** 2,3 m<sup>2</sup>

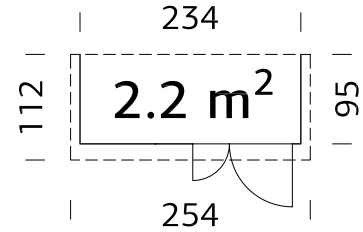

Vorgefertigte Wandelemente  
 Die Rückwand ist nicht im Lieferumfang enthalten.

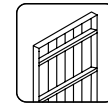

16+32 mm

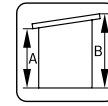

A: 173 cm  
 B: 189 cm

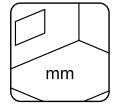

Inklusive  
 16 mm

## OBERFLÄCHENBEHANDLUNG

Verfügbar mit werkseitiger Tauchgrundierung

Verfügbar mit werkseitiger Lackierung

## OPTIONAL

Dachpappe: 1 Rolle, SBS-Dacheindeckung:  
 1 Rolle, Dachpappennägel, EPDM Folie.

# PALMAKO GERÄTEHAUS LEIF 3,0 m<sup>2</sup>



## PRODUKTBESCHREIBUNG

**Wandaußenmaße:** 183x170 cm  
**Umbauter Raum:** 6,2 m<sup>3</sup>  
**Türen, Durchgangsmaß:**  
 102x182 cm  
**Dachbretter:** 16 mm  
**Dachfläche:** 3,5 m<sup>2</sup>  
**Dachneigung:** 12,0°  
**Bruttogrundfläche:** 3,1 m<sup>2</sup>

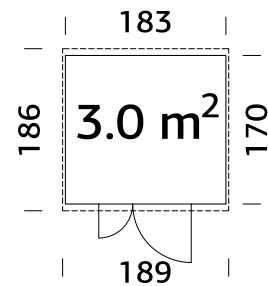

Vorgefertigte Wandelemente

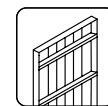

16+32 mm

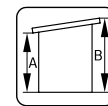

A: 190 cm  
 B: 230 cm

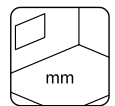

Inklusive  
 16 mm

## OBERFLÄCHENBEHANDLUNG

Verfügbar mit werkseitiger Tauchgrundierung

Verfügbar mit werkseitiger Lackierung

## OPTIONAL

Dachpappe: 1 Rolle, SBS-Dacheindeckung:  
 1 Rolle, Dachpappennägel, EPDM Folie.

# PALMAKO GERÄTEHAUS LEIF 4,5 m<sup>2</sup>



## PRODUKTBESCHREIBUNG

**Wandaußenmaße:** 273x170 cm  
**Umbauter Raum:** 8,8 m<sup>3</sup>  
**Türen, Durchgangsmaß:**  
 102x182 cm  
**Dachbretter:** 16 mm  
**Dachfläche:** 5,2 m<sup>2</sup>  
**Dachneigung:** 12,0°  
**Bruttogrundfläche:** 4,6 m<sup>2</sup>

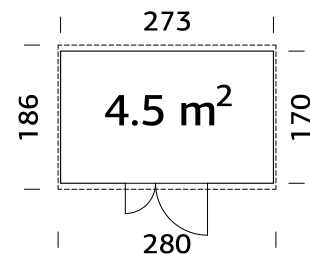

Vorgefertigte Wandelemente

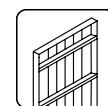

16+32 mm

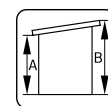

A: 190 cm  
 B: 230 cm

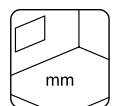

Inklusive  
 16 mm

## OBERFLÄCHENBEHANDLUNG

Verfügbar mit werkseitiger Tauchgrundierung

Verfügbar mit werkseitiger Lackierung

## OPTIONAL

Dachpappe: 1 Rolle, SBS-Dacheindeckung:  
 1 Rolle, Dachpappennägel, EPDM Folie.

# PALMAKO GERÄTEHAUS LEIF 3,0+2,9 m<sup>2</sup>

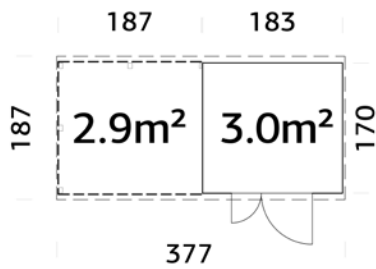

Vorgefertigte Wandelemente



Kann auch spiegelverkehrt aufgebaut werden.

## OBERFLÄCHENBEHANDLUNG

Verfügbar mit werkseitiger Tauchgrundierung

Verfügbar mit werkseitiger Lackierung



16+32 mm

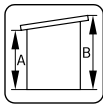

A: 188 cm  
B: 228 cm

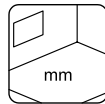

Inklusive  
16 mm

## PRODUKTBESCHREIBUNG

### Wandaußenmaße:

370x170 cm

### Umbauter Raum:

6,2+6,2 m<sup>3</sup>

### Türen, Durchgangsmaß:

102x182 cm

Dachbretter: 16 mm

Dachfläche: 7,0 m<sup>2</sup>

Dachneigung: 12,0°

Bruttogrundfläche: 6,3 m<sup>2</sup>

## OPTIONAL

Dachpappe: 2 Rollen, SBS-Dacheindeckung: 2 Rollen, Dachpappennägel, EPDM Folie.

# PALMAKO GERÄTEHAUS LEIF 4,5+2,9 m<sup>2</sup>

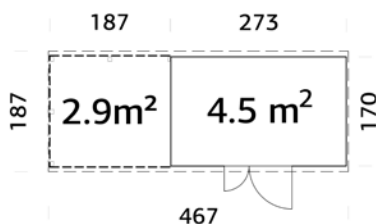

Vorgefertigte Wandelemente



Kann auch spiegelverkehrt aufgebaut werden.

## OBERFLÄCHENBEHANDLUNG

Verfügbar mit werkseitiger Tauchgrundierung

Verfügbar mit werkseitiger Lackierung

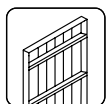

16+32 mm

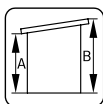

A: 188 cm  
B: 228 cm

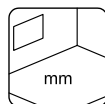

Inklusive  
16 mm

## PRODUKTBESCHREIBUNG

### Wandaußenmaße:

460x170 cm

### Umbauter Raum:

8,8+6,2 m<sup>3</sup>

### Türen, Durchgangsmaß:

102x182 cm

Dachbretter: 16 mm

Dachfläche: 8,7 m<sup>2</sup>

Dachneigung: 12,0°

Bruttogrundfläche: 7,8 m<sup>2</sup>

## OPTIONAL

Dachpappe: 2 Rollen, SBS-Dacheindeckung: 2 Rollen, Dachpappennägel, EPDM Folie.



# PALMAKO GERÄTEHAUS DAN 4,5 m<sup>2</sup>

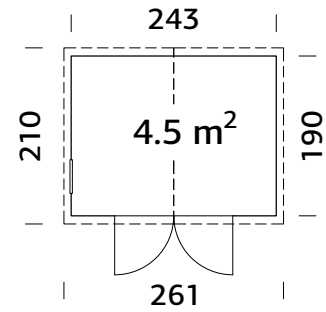

Vorgefertigte Wandelemente

## PRODUKTBESCHREIBUNG

### Wandaußenmaße:

243x190 cm

**Umbauter Raum:** 9,3 m<sup>3</sup>

**Tür-/Fensterglas:**

Acrylglas

**Festes Fenster, liches**

**Maß:** 44x44 cm

**Türen, Durchgangsmaß:**

138x182 cm

**Dachbretter:** 16 mm

**Dachfläche:** 5,5 m<sup>2</sup>

**Dachneigung:** 16,0°

**Bruttogrundfläche:** 4,6 m<sup>2</sup>

## OBERFLÄCHENBEHANDLUNG

Verfügbar mit werkseitiger Tauchgrundierung

Verfügbar mit werkseitiger Lackierung

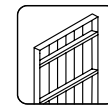

16+32 mm

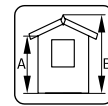

**A:** 190 cm  
**B:** 220 cm

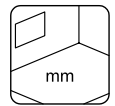

**Inklusive**  
16 mm

## OPTIONAL

Dachpappe: 1 Rolle, SBS-Dacheindeckung: 1 Rolle, Schindeln: 3 Pakete, Dachpappennägel.

# PALMAKO GERÄTEHAUS DAN 7,5 m<sup>2</sup>

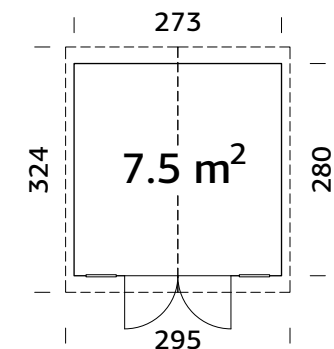

Vorgefertigte Wandelemente

## PRODUKTBESCHREIBUNG

### Wandaußenmaße:

273x280 cm

**Umbauter Raum:** 15,5 m<sup>3</sup>

**Tür-/Fensterglas:**

Acrylglas

**Festes Fenster, liches**

**Maß:** 44x44 cm

**Türen, Durchgangsmaß:**

138x182 cm

**Dachbretter:** 16 mm

**Dachfläche:** 9,8 m<sup>2</sup>

**Dachneigung:** 14,0°

**Bruttogrundfläche:** 7,6 m<sup>2</sup>

## OBERFLÄCHENBEHANDLUNG

Verfügbar mit werkseitiger Tauchgrundierung

Verfügbar mit werkseitiger Lackierung

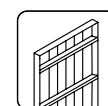

16+32 mm

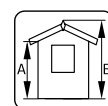

**A:** 190 cm  
**B:** 220 cm

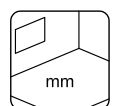

**Inklusive**  
16 mm

## OPTIONAL

Dachpappe: 2 Rollen, SBS-Dacheindeckung: 2 Rollen, Schindeln: 4 Pakete, Dachpappennägel.

# PALMAKO GERÄTEHAUS DAN 9,9 m<sup>2</sup>

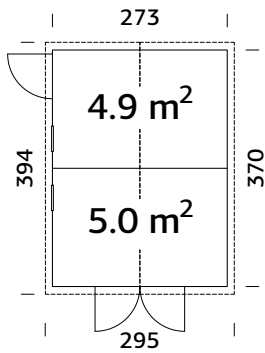

Vorgefertigte Wandelemente

## OBERFLÄCHENBEHANDLUNG

Verfügbar mit werkseitiger Tauchgrundierung

Verfügbar mit werkseitiger Lackierung



16+32 mm

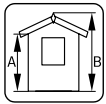

A: 190 cm  
B: 220 cm

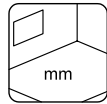

Inklusive  
16 mm

## PRODUKTBESCHREIBUNG

### Wandaußenmaße:

273x370 cm

Umbauter Raum: 19,4 m<sup>3</sup>

### Tür-/Fensterglas:

Acrylglas

### Festes Fenster, lichtet

Maß: 44x44 cm

### Türen, Durchgangsmaß:

75x169 cm, 138x182 cm

Dachbretter: 16 mm

Dachfläche: 12,0 m<sup>2</sup>

Dachneigung: 15,0°

Bruttogrundfläche: 10,1 m<sup>2</sup>

## OPTIONAL

Dachpappe: 2 Rollen, SBS-Dacheindeckung: 2 Rollen, Schindeln: 5 Pakete, Dachpappennägel.

# PALMAKO GERÄTEHAUS DAN 14,7 m<sup>2</sup>

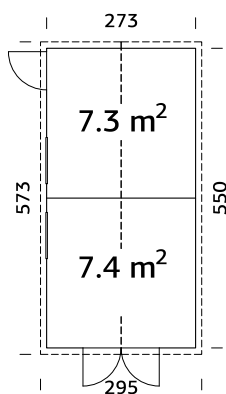

Vorgefertigte Wandelemente

## OBERFLÄCHENBEHANDLUNG

Verfügbar mit werkseitiger Tauchgrundierung

Verfügbar mit werkseitiger Lackierung

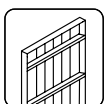

16+32 mm

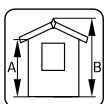

A: 190 cm  
B: 230 cm

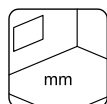

Inklusive  
16 mm

## PRODUKTBESCHREIBUNG

### Wandaußenmaße:

273x550 cm

Umbauter Raum: 29,3 m<sup>3</sup>

### Tür-/Fensterglas:

Acrylglas

### Festes Fenster, lichtet

Maß: 44x44 cm

### Türen, Durchgangsmaß:

75x169 cm, 138x182 cm

Dachbretter: 16 mm

Dachfläche: 17,3 m<sup>2</sup>

Dachneigung: 15,5°

Bruttogrundfläche: 15,0 m<sup>2</sup>

## OPTIONAL

Dachpappe: 3 Rollen, SBS-Dacheindeckung: 3 Rollen, Schindeln: 7 Pakete, Dachpappennägel.



# PALMAKO GERÄTEHAUS NILS 5,4 m<sup>2</sup>

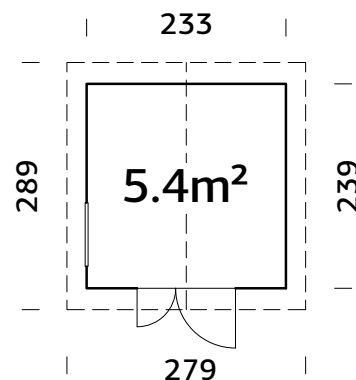

Vorgefertigte Wandelemente

## PRODUKTBESCHREIBUNG

### Wandaußenmaße:

233x239 cm

**Umbauter Raum:** 11,5 m<sup>3</sup>

**Fenstertyp:** Shed

**Fensterglas:** Acrylglas

**Festes Fenster, liches**

**Maß:** 70x46 cm

**Türen, Durchgangsmaß:**

112x183 cm

**Dachbretter:** 16 mm

**Dachfläche:** 8,4 m<sup>2</sup>

**Dachneigung:** 21,0°

**Bruttogrundfläche:** 5,6 m<sup>2</sup>

## OBERFLÄCHENBEHANDLUNG

Verfügbar mit werkseitiger Tauchgrundierung

Verfügbar mit werkseitiger Lackierung

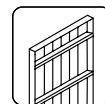

**16+32 mm**

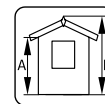

**A: 188 cm**

**B: 238 cm**

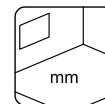

**Inklusive**

**16 mm**

## OPTIONAL

Dachpappe: 2 Rollen, SBS-Dacheindeckung: 2 Rollen, Schindeln: 4 Pakete, Dachpappennägel, Regenrinnen.

# PALMAKO GERÄTEHAUS NILS 8,2 m<sup>2</sup>

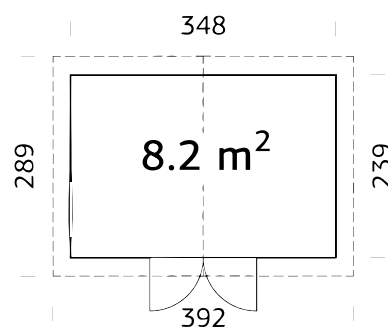

Vorgefertigte Wandelemente

## PRODUKTBESCHREIBUNG

### Wandaußenmaße:

348x239 cm

**Umbauter Raum:** 18,0 m<sup>3</sup>

**Fenstertyp:** Shed

**Fensterglas:** Acrylglas

**Festes Fenster, liches**

**Maß:** 70x46 cm

**Türen, Durchgangsmaß:**

135x182 cm

**Dachbretter:** 16 mm

**Dachfläche:** 11,9 m<sup>2</sup>

**Dachneigung:** 21,0°

**Bruttogrundfläche:** 8,3 m<sup>2</sup>

## OBERFLÄCHENBEHANDLUNG

Verfügbar mit werkseitiger Tauchgrundierung

Verfügbar mit werkseitiger Lackierung

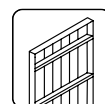

**16+32 mm**

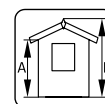

**A: 188 cm**

**B: 259 cm**

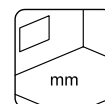

**Inklusive**

**16 mm**

## OPTIONAL

Dachpappe: 2 Rollen, SBS-Dacheindeckung: 2 Rollen, Schindeln: 5 Pakete, Dachpappennägel, Regenrinnen.

# PALMAKO GERÄTEHAUS LUCAS 5,4 m<sup>2</sup>

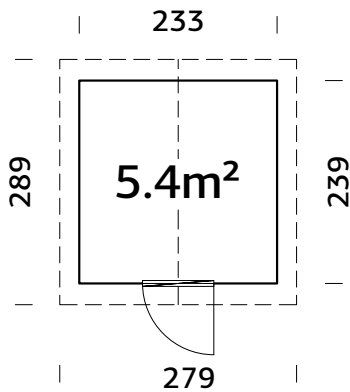

Vorgefertigte Wandelemente

## OBERFLÄCHENBEHANDLUNG

Verfügbar mit werkseitiger Lackierung



16+32 mm

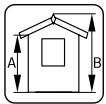

A: 188 cm  
B: 238 cm

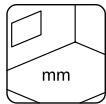

Inklusive  
16 mm



## PRODUKTBESCHREIBUNG

### Wandaußenmaße:

233x239 cm

Umbauter Raum: 11,5 m<sup>3</sup>

Türtyp: Summer

### Tür-/Fensterglas:

Echtglas, 4 mm

Türen, Durchgangsmaß:

78x181 cm

Dachbretter: 16 mm

Dachfläche: 11,9 m<sup>2</sup>

Dachneigung: 21,0°

Bruttogrundfläche: 5,6 m<sup>2</sup>

## OPTIONAL

Dachpappe: 2 Rollen, SBS-Dacheindeckung: 2 Rollen, Schindeln: 5 Pakete, Dachpappennägel, Regenrinnen, zusätzliche Tür.

# PALMAKO GERÄTEHAUS LUCAS 12,1 m<sup>2</sup>

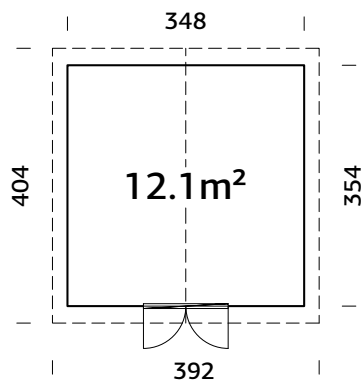

Vorgefertigte Wandelemente

## OBERFLÄCHENBEHANDLUNG

Verfügbar mit werkseitiger Lackierung

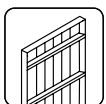

16+32 mm

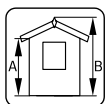

A: 188 cm  
B: 259 cm

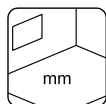

Inklusive  
16 mm



## PRODUKTBESCHREIBUNG

### Wandaußenmaße:

348x354 cm

Umbauter Raum: 26,7 m<sup>3</sup>

Türtyp: Summer

### Tür-/Fensterglas:

Echtglas, 4 mm

Türen, Durchgangsmaß:

117x191 cm

Dachbretter: 16 mm

Dachfläche: 16,7 m<sup>2</sup>

Dachneigung: 21,0°

Bruttogrundfläche: 12,3 m<sup>2</sup>

## OPTIONAL

Dachpappe: 3 Rollen, SBS-Dacheindeckung: 3 Rollen, Schindeln: 7 Pakete, Dachpappennägel, Regenrinnen, zusätzliche Tür.



# PALMAKO GERÄTEHAUS MARCUS 6,5 m<sup>2</sup>

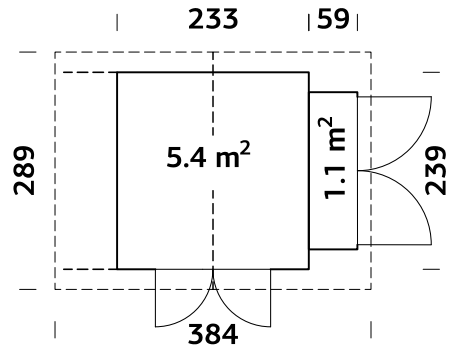

Vorgefertigte Wandelemente

## PRODUKTBESCHREIBUNG

### Wandaußenmaße:

233x239 cm

Umbauter Raum: 13,5 m<sup>3</sup>

Tür-/Fensterglas:

Acrylglas

### Türen, Durchgangsmaß:

135x183, 181x152 cm

Dachbretter: 16 mm

Dachfläche: 11,2 m<sup>2</sup>

Dachneigung: 21,0°

Bruttogrundfläche: 7,0 m<sup>2</sup>

## OBERFLÄCHENBEHANDLUNG

Verfügbar mit werkseitiger Tauchgrundierung

Verfügbar mit werkseitiger Lackierung

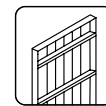

16+32 mm

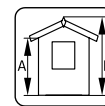

A: 188 cm  
B: 240 cm

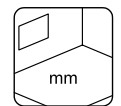

Inklusive  
16 mm

## OPTIONAL

Dachpappe: 2 Rollen, SBS-Dacheindeckung: 2 Rollen, Schindeln: 5 Pakete, Dachpappennägel.

# PALMAKO GERÄTEHAUS STIG 8,2 m<sup>2</sup>

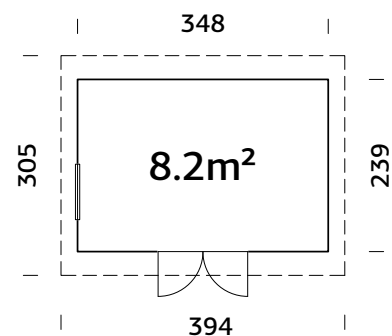

Vorgefertigte Wandelemente

## PRODUKTBESCHREIBUNG

### Wandaußenmaße:

348x239 cm

Umbauter Raum: 18,8 m<sup>3</sup>

Türtyp: Summer

### Tür-/Fensterglas:

Acrylglas

Festes Fenster, liches

Maß: 71x54 cm

Türen, Durchgangsmaß:

138x181 cm

Dachbretter: 16 mm

Dachfläche: 11,6 m<sup>2</sup>

Dachneigung: 5,0°

Bruttogrundfläche: 8,4 m<sup>2</sup>

## OBERFLÄCHENBEHANDLUNG

Verfügbar mit werkseitiger Lackierung

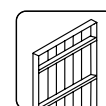

16+32 mm

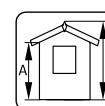

A: 205 cm  
B: 250 cm

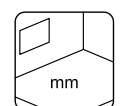

Inklusive  
16 mm

## OPTIONAL

Dachpappe: 2 Rollen, SBS-Dacheindeckung: 2 Rollen, Dachpappennägel, EPDM Folie, Regenrinnen, zusätzliche Tür.

# PALMAKO GERÄTEHAUS JARI 8,9 m<sup>2</sup>

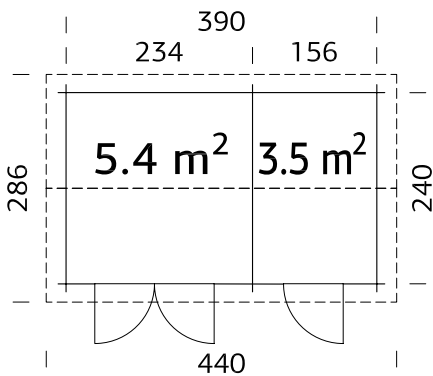

## OBERFLÄCHENBEHANDLUNG

Verfügbar mit werkseitiger Tauchgrundierung

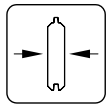

28 mm

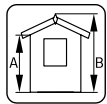

A: 211 cm  
B: 249 cm

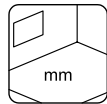

Inklusive  
19 mm

## PRODUKTBE SCHREIBUNG

**Bohlenmaße:**

410x260 cm

**Umbauter Raum:** 20,8 m<sup>3</sup>

**Türen, Durchgangsmaß:**

156x180 cm, 78x180 cm

**Dachbretter:** 19 mm

**Dachfläche:** 13,1 m<sup>2</sup>

**Dachneigung:** 15,2°

**Bruttogrundfläche:** 9,4 m<sup>2</sup>

## OPTIONAL

Dachpappe: 2 Rollen, SBS-Dacheindeckung: 2 Rollen, Schindeln: 6 Pakete, Dachpappennägel, Regenrinnen.

# PALMAKO GERÄTEHAUS JARI 14,5 m<sup>2</sup>

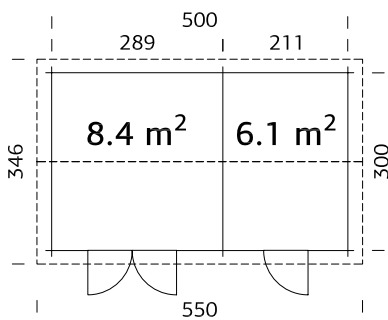

## OBERFLÄCHENBEHANDLUNG

Verfügbar mit werkseitiger Tauchgrundierung

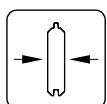

28 mm

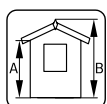

A: 211 cm  
B: 249 cm

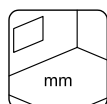

Inklusive  
19 mm

## PRODUKTBE SCHREIBUNG

**Bohlenmaße:**

520x320 cm

**Umbauter Raum:** 33,7 m<sup>3</sup>

**Türen, Durchgangsmaß:**

156x180 cm, 78x180 cm

**Dachbretter:** 19 mm

**Dachfläche:** 19,6 m<sup>2</sup>

**Dachneigung:** 14,9°

**Bruttogrundfläche:** 15,0 m<sup>2</sup>

## OPTIONAL

Dachpappe: 5 Rollen, SBS-Dacheindeckung: 5 Rollen, Schindeln: 8 Pakete, Dachpappennägel, Regenrinnen.



# QUALITÄTSMERKMALE DER GERÄTEHAUSTÜREN VON MARTIN, OLAF UND KALLE

Die vorgefertigten Wandelemente der Gerätehäuser Martin, Olaf und Kalle verfügen über eine innenseitig angebrachte Windschutzfolie. Dadurch sind die Modelle äußerst witterungsbeständig. Wegen der auf unterschiedliche Weise versetzbaren Wand-, Fenster- und Türelemente jedes Modells haben Sie bei den Gerätehäusern verschiedene Gestaltungsmöglichkeiten. Die einfache Konstruktion garantiert einen schnellen und einfachen Aufbau.

Die Türen dieser Modelle haben eine Isolierung aus 32 mm EPS (expandiertes Polystyrol), die sie besonders witterungsbeständig macht.

Bitte sehen Sie sich die Grafik an.

1. HB 3 mm
2. EPS 50 - 32 mm Isolierung
3. Versteifungsrahmen 12 x 114 mm
4. Holzgerüst 32 x 40 mm
5. Leimholzrahmen 44 x 90 mm
6. Holzschwelle 28 x 78 mm
7. Metall-Trittplatte 0,5 mm mit schwarzer Pural-Mattbeschichtung
8. Scharnier 115 x 84 x 3 mm (3x)
9. 2018 Schloss und Schlosskasten

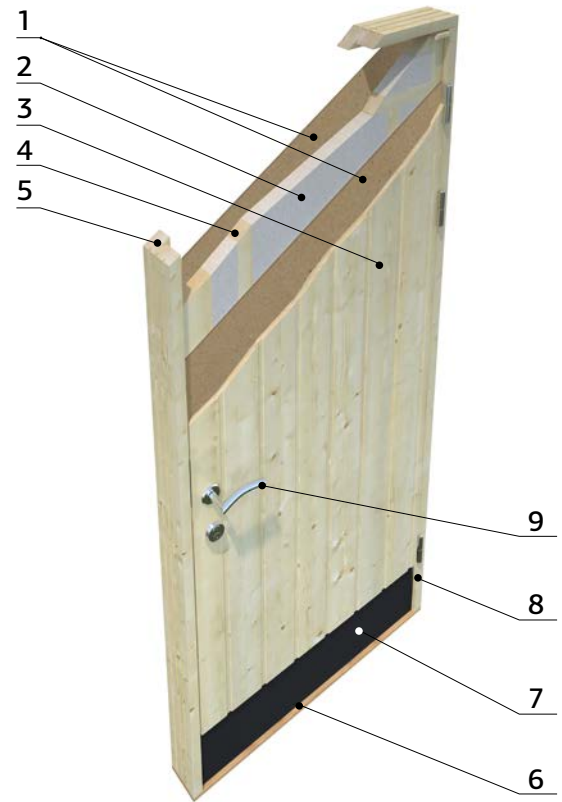

## PALMAKO GERÄTEHAUS MARTIN 8,4 m<sup>2</sup>

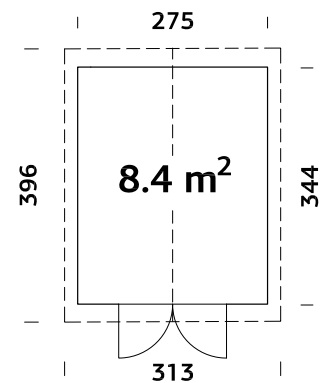

### PRODUKTBESCHREIBUNG

**Wandaußenmaße:**

275x344 cm

**Umbauter Raum:** 21,0 m<sup>3</sup>

**Türtyp:**

Summer

**Türen, Durchgangsmaß:**

138x181 cm

**Türschwelle:** Holz

**Dachbretter:** 19 mm

**Dachfläche:** 13,0 m<sup>2</sup>

**Dachneigung:** 20,0°

**Bruttogrundfläche:** 9,5 m<sup>2</sup>

Vorgefertigte Wandelemente

Windsperre inklusive

Trendiger Look! Wandbretter feinsägerau

### OPTIONAL

Dachpappe: 2 Rollen, SBS-Dacheindeckung: 2 Rollen, Schindeln: 6 Pakete, Dachpappennägel, Regenrinnen, zusätzliche Tür.

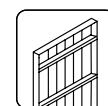

18+70 mm

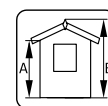

**A:** 209 cm  
**B:** 267 cm

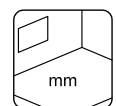

**Inklusive**  
19 mm

# PALMAKO GERÄTEHAUS MARTIN 13,6 m<sup>2</sup>

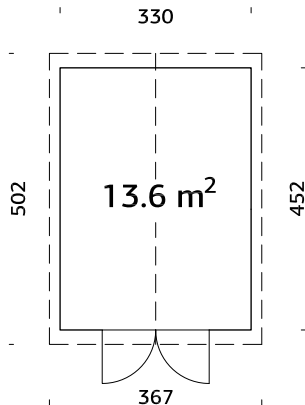

Vorgefertigte Wandelemente  
Windsperre inklusive  
Trendiger Look! Wandbretter feinsägerau



18+70 mm

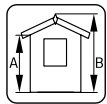

A: 203 cm  
B: 296 cm

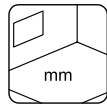

Inklusive  
19 mm

## PRODUKTBESCHREIBUNG

### Wandaußenmaße:

330x452 cm

Umbauter Raum: 35,2 m<sup>3</sup>

Türtyp: Summer

### Türen, Durchgangsmaß:

138x181 cm

Türschwelle: Holz

Dachbretter: 19 mm

Dachfläche: 19,5 m<sup>2</sup>

Dachneigung: 20,0°

Bruttogrundfläche: 14,9 m<sup>2</sup>

## OPTIONAL

Dachpappe: 5 Rollen, SBS-Dacheindeckung: 5 Rollen, Schindeln: 8 Pakete, Dachpappennägel, Regenrinnen, zusätzliche Tür.

# PALMAKO GERÄTEHAUS OLAF 6,6 m<sup>2</sup>

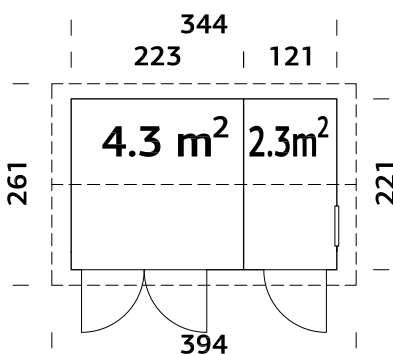

Vorgefertigte Wandelemente  
Windsperre inklusive  
Trendiger Look! Wandbretter feinsägerau

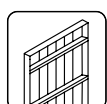

18+70 mm

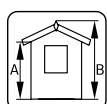

A: 209 cm  
B: 247 cm

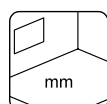

Inklusive  
19 mm

## PRODUKTBESCHREIBUNG

### Wandaußenmaße:

344x221 cm

Umbauter Raum: 14,8 m<sup>3</sup>

Tür-/Fensterart: Summer

Fensterglas:

Isolierglas 4-9-4 mm

### Festes Fenster, lichtet

Maß: 50x54 cm

Türen, Durchgangsmaß:

78x181 cm, 138x181 cm

Türschwelle: Holz

Dachbretter: 19 mm

Dachfläche: 10,3 m<sup>2</sup>

Dachneigung: 15,0°

Bruttogrundfläche: 7,6 m<sup>2</sup>

## OPTIONAL

Dachpappe: 2 Rollen, SBS-Dacheindeckung: 2 Rollen, Schindeln: 5 Pakete, Dachpappennägel, Regenrinnen, zusätzliche Türen und Fenster.



# PALMAKO GERÄTEHAUS OLAF 13,5 m<sup>2</sup>

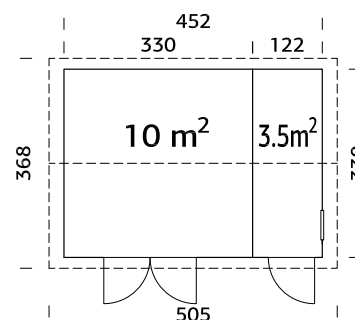

Vorgefertigte Wandelemente  
 Windsperre inklusive  
 Trendiger Look! Wandbretter feinsägearau

## PRODUKTBESCHREIBUNG

### Wandaußenmaße:

452x330 cm

Umbauter Raum: 33,8 m<sup>3</sup>

Tür-/Fenster typ: Summer

Fensterglas:

Isolierglas 4-9-4 mm

Festes Fenster, liches

Maß: 50x54 cm

Türen, Durchgangsmaß:

78x181 cm, 138x181 cm

Türschwelle: Holz

Dachbretter: 19 mm

Dachfläche: 18,8 m<sup>2</sup>

Dachneigung: 15,0°

Bruttogrundfläche: 14,9 m<sup>2</sup>

## OPTIONAL

Dachpappe: 3 Rollen, SBS-Dacheindeckung: 3 Rollen, Schindeln: 8 Pakete, Dachpappennägel, Regenrinnen, zusätzliche Türen und Fenster.

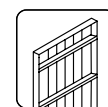

18+70 mm

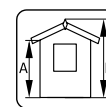

A: 209 cm

B: 261 cm

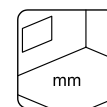

Inklusive

19 mm

# PALMAKO GERÄTEHAUS OLAF 16,9 m<sup>2</sup>

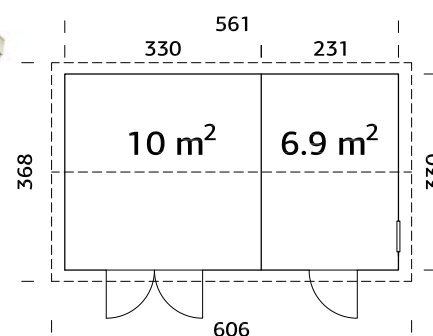

Vorgefertigte Wandelemente  
 Windsperre inklusive  
 Trendiger Look! Wandbretter feinsägearau

## PRODUKTBESCHREIBUNG

### Wandaußenmaße:

561x330 cm

Umbauter Raum: 41,5 m<sup>3</sup>

Tür-/Fenster typ: Summer

Fensterglas:

Isolierglas 4-9-4 mm

Festes Fenster, liches

Maß: 50x54 cm

Türen, Durchgangsmaß:

78x181 cm, 138x181 cm

Türschwelle: Holz

Dachbretter: 19 mm

Dachfläche: 22,6 m<sup>2</sup>

Dachneigung: 15,0°

Bruttogrundfläche: 18,5 m<sup>2</sup>

## OPTIONAL

Dachpappe: 5 Rollen, SBS-Dacheindeckung: 5 Rollen, Schindeln: 8 Pakete, Dachpappennägel, Regenrinnen, zusätzliche Türen und Fenster.

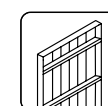

18+70 mm

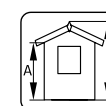

A: 210 cm

B: 261 cm

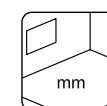

Inklusive

19 mm

# PALMAKO GERÄTEHAUS KALLE 6,6 m<sup>2</sup>

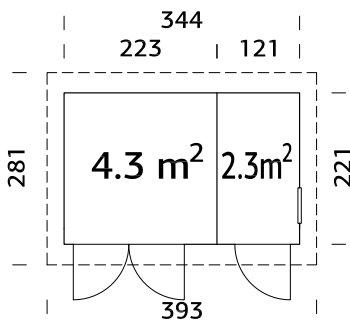

Vorgefertigte Wandelemente  
Windsperre inklusive  
Trendiger Look! Wandbretter feinsägerau



## PRODUKTBECHREIBUNG

### Wandaußenmaße:

344x221 cm

Umbauter Raum: 16,0 m<sup>3</sup>

Tür-/Fenstertyp: Summer

Fensterglas:

Isolierglas 4-9-4 mm

Festes Fenster, lichtet

Maß: 50x54 cm

Türen, Durchgangsmaß:

78x181 cm, 138x181 cm

Türschwelle: Holz

Dachbretter: 19 mm

Dachfläche: 11,0 m<sup>2</sup>

Dachneigung: 4,8°

Bruttogrundfläche: 7,6 m<sup>2</sup>

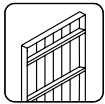

18+70 mm

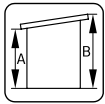

A: 209 cm

B: 249 cm

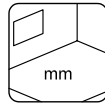

Inklusive

19 mm

## OPTIONAL

Dachpappe: 2 Rollen, SBS-Dacheindeckung: 2 Rollen, Dachpappennägel, EPDM Folie, Regenrinnen, zusätzliche Türen und Fenster.

# PALMAKO GERÄTEHAUS KALLE 13,5 m<sup>2</sup>

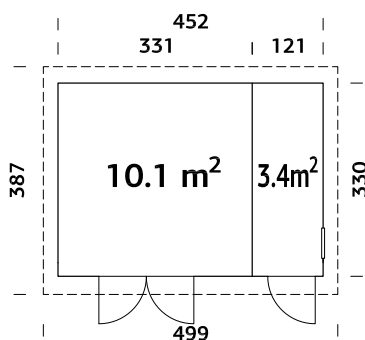

Vorgefertigte Wandelemente  
Windsperre inklusive  
Trendiger Look! Wandbretter feinsägerau



Scannen Sie diesen QR-code, um sich das Aufbauvideo für Kalle 13,5 m<sup>2</sup> anzusehen!

## PRODUKTBECHREIBUNG

### Wandaußenmaße:

452x330 cm

Umbauter Raum: 34,1 m<sup>3</sup>

Tür-/Fenstertyp: Summer

Fensterglas:

Isolierglas 4-9-4 mm

Festes Fenster, lichtet

Maß: 50x54 cm

Türen, Durchgangsmaß:

78x181 cm, 138x181 cm

Türschwelle: Holz

Dachbretter: 19 mm

Dachfläche: 19,8 m<sup>2</sup>

Dachneigung: 4,4°

Bruttogrundfläche: 14,9 m<sup>2</sup>

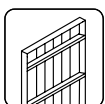

18+70 mm

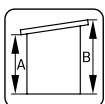

A: 209 cm

B: 259 cm

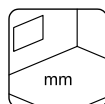

Inklusive

19 mm

## OPTIONAL

Dachpappe: 3 Rollen, SBS-Dacheindeckung: 3 Rollen, Dachpappennägel, EPDM Folie, Regenrinnen, zusätzliche Türen und Fenster.

# PALMAKO GERÄTEHAUS KALLE 16,9 m<sup>2</sup>

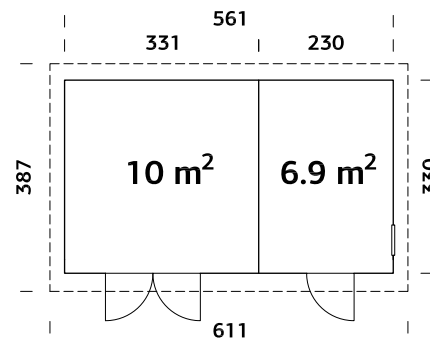

Vorgefertigte Wandelemente  
 Windsperre inklusive  
 Trendiger Look! Wandbretter feinsägerau

## PRODUKTBESCHREIBUNG

### Wandaußenmaße:

561x330 cm

Umbauter Raum: 41,5 m<sup>3</sup>

Tür-/Fenstertyp: Summer

Fensterglas:

Isolierglas 4-9-4 mm

Festes Fenster, liches

Maß: 50x54 cm

Türen, Durchgangsmaß:

78x181 cm, 138x181 cm

Türschwelle: Holz

Dachbretter: 19 mm

Dachfläche: 23,4 m<sup>2</sup>

Dachneigung: 4,4°

Bruttogrundfläche: 18,5 m<sup>2</sup>

## OPTIONAL

Dachpappe: 5 Rollen, SBS-Dacheindeckung: 5 Rollen, Dachpappennägel, EPDM Folie, Regenrinnen, zusätzliche Türen und Fenster.

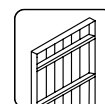

18+70 mm

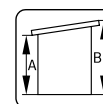

A: 210 cm  
 B: 259 cm

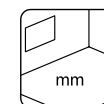

Inklusive  
 19 mm

# PALMAKO MARKTSTAND KIRA 7,7 m<sup>2</sup>

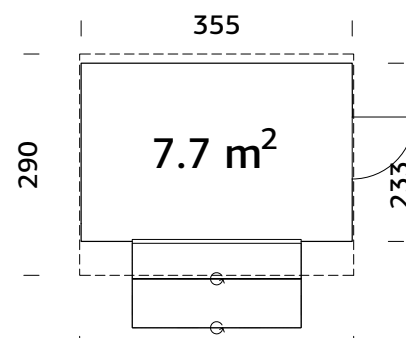

Vorgefertigte Wandelemente

## OBERFLÄCHENBEHANDLUNG

Verfügbar mit werkseitiger Lackierung

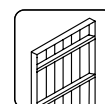

16+32 mm

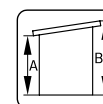

A: 209 cm  
 B: 264 cm

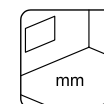

Inklusive  
 19 mm

## PRODUKTBESCHREIBUNG

### Wandaußenmaße:

355x233 cm

Umbauter Raum: 21,7 m<sup>3</sup>

Tür-/Fenstertyp: Summer

Türen, Durchgangsmaß:

78x181 cm

Maße Fensteröffnung:

202x103 cm

Dachbretter: 19 mm

Dachfläche: 10,4 m<sup>2</sup>

Dachneigung: 7,0°

Bruttogrundfläche: 8,2 m<sup>2</sup>

## OPTIONAL

Dachpappe: 2 Rollen, SBS-Dacheindeckung: 2 Rollen, Dachpappennägel, EPDM Folie, Regenrinnen, zusätzliche Türen und Fenster.



# PALMAKO MARKTSTAND STELLA 5,0 m<sup>2</sup>

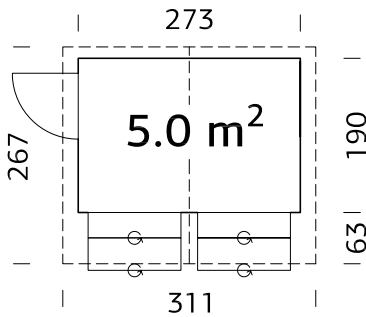

Vorgefertigte Wandelemente

## OBERFLÄCHENBEHANDLUNG

Verfügbar mit werkseitiger Tauchgrundierung

Verfügbar mit werkseitiger Lackierung



16+32 mm

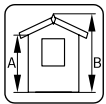

A: 189 cm  
B: 229 cm

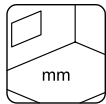

Fußboden als  
Option!  
16 mm

## PRODUKTBESCHREIBUNG

**Wandaußenmaße:**

273x190 cm

**Umbauter Raum:** 10,2 m<sup>3</sup>

**Maße Fensteröffnung:**

118x82 cm

**Türen, Durchgangsmaß:**

76x169 cm

**Dachbretter:** 16 mm

**Dachfläche:** 8,5 m<sup>2</sup>

**Dachneigung:** 14,6°

**Bruttogrundfläche:** 5,2 m<sup>2</sup>

## OPTIONAL

Fußboden, Dachpappe: 2 Rollen, SBS-Dacheindeckung: 2 Rollen, Schindeln: 4 Pakete, Dachpappennägel.

# PALMAKO MARKTSTAND STELLA 8,2 m<sup>2</sup>

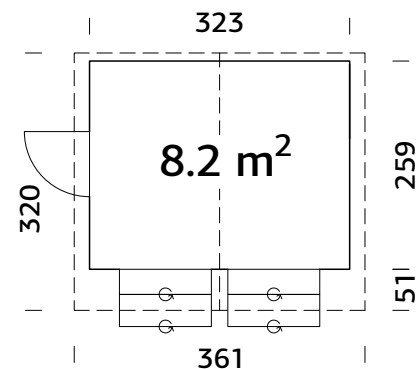

Vorgefertigte Wandelemente

## OBERFLÄCHENBEHANDLUNG

Verfügbar mit werkseitiger Tauchgrundierung

Verfügbar mit werkseitiger Lackierung

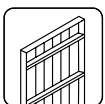

16+32 mm

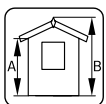

A: 189 cm  
B: 239 cm

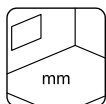

Fußboden als  
Option!  
16 mm

## PRODUKTBESCHREIBUNG

**Wandaußenmaße:**

323x259 cm

**Umbauter Raum:** 17,7 m<sup>3</sup>

**Maße Fensteröffnung:**

118x82 cm

**Türen, Durchgangsmaß:**

76x169 cm

**Dachbretter:** 16 mm

**Dachfläche:** 12,0 m<sup>2</sup>

**Dachneigung:** 15,0°

**Bruttogrundfläche:** 8,4 m<sup>2</sup>

## OPTIONAL

Fußboden, Dachpappe: 2 Rollen, SBS-Dacheindeckung: 2 Rollen, Schindeln: 5 Pakete, Dachpappennägel.

# PALMAKO KLAPPBARER MARKTSTAND MARIAN 6,2 m<sup>2</sup>

NEU!



Zusammengeklappte Größe 2980x2280x765mm  
Gewicht: 600 kg



Kann auch spiegelverkehrt aufgebaut werden.

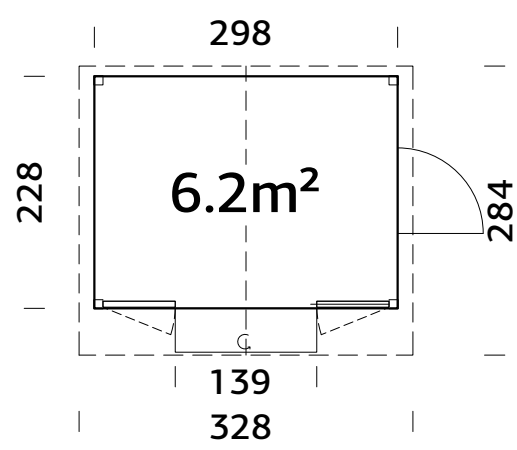

Regendichte PVC-Plane zur Dacheindeckung im Lieferumfang enthalten

## PRODUKTBESCHREIBUNG

**Wandaußenmaße:** 298x228 cm

**Umbauter Raum:** 12,6 m<sup>3</sup>

**Maße Fensteröffnung:**  
118x82 cm

**Türen, Durchgangsmaß:**  
76x169 cm

**Dachbretter:** 16 mm

**Dachfläche:** 10,0 m<sup>2</sup>

**Dachneigung:** 10,0°

**Bruttogrundfläche:** 6,8 m<sup>2</sup>

## OBERFLÄCHENBEHANDLUNG

Verfügbar mit werkseitiger Lackierung

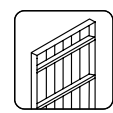

16+32 mm

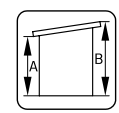

A: 207 cm  
B: 245 cm

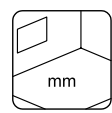

Inklusive  
19 mm

# DEN KIOSK SCHNELL UND EINFACH AUFKLAPPEN

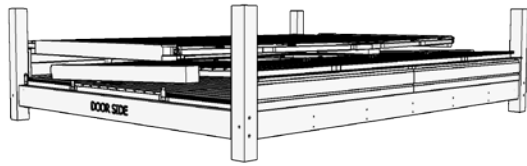

Erforderliches Werkzeug bereitlegen

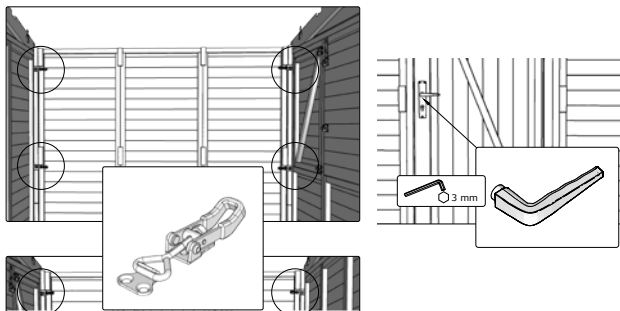

Spannverschlüsse arretieren und den Türgriff montieren

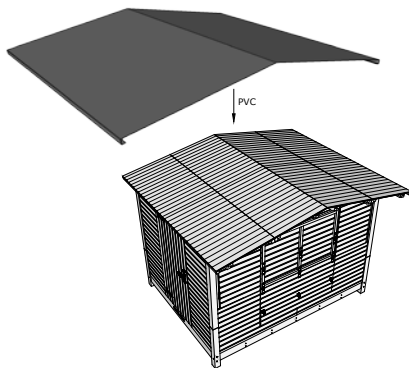

Den Kiosk mit der beiliegenden wasserdichten PVC-Plane abdecken und verschrauben

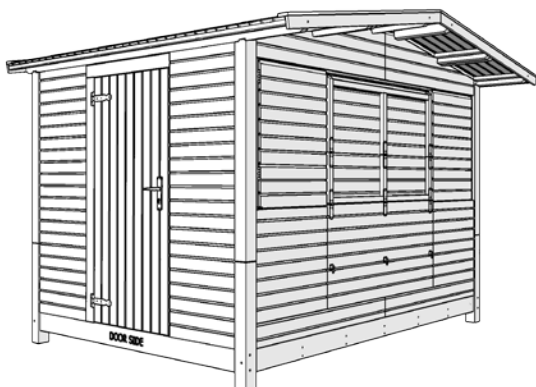

Der Kiosk ist einsatzbereit!

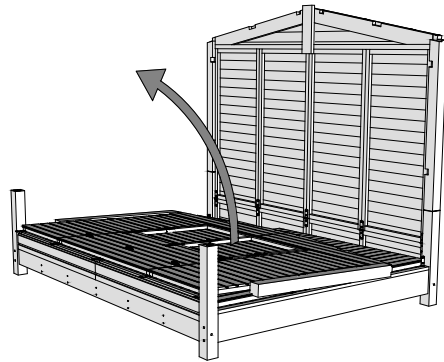

Wandelemente aufrichten

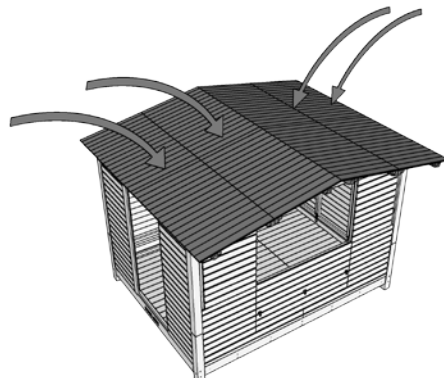

Dachelemente positionieren und mit den Spannverschlüssen verbinden

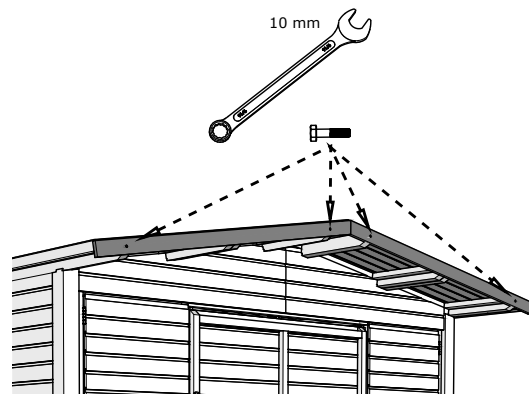

Blendbretter montieren

Die vormontierten Elemente ermöglichen einen schnellen und einfachen Auf- und Abbau. Nach der Erstmontage dauert das Zusammenfallen oder Aufklappen etwa 20 Minuten.



**20 min**





# ZUSATZARTIKEL

SIEHE UNTER ZUSATZARTIKEL, SEITE 344-368

Haus	Art.-Nr.	Fußboden <sup>1</sup>	Dachpappe, Rollen	SBS-Dacheindeckung, Rollen	Schindeln <sup>2</sup> , Pakete	Dachpappennägel, 1 kg	EPDM Folie
Mia 3,6 m <sup>2</sup>	101076		107210, 1 Rolle	107214, 1 Rolle		107930	
Mia 5,4 m <sup>2</sup>	101184		107210, 1 Rolle	107214, 1 Rolle		107930	
Leif 2,2 m <sup>2</sup>	101080		107210, 1 Rolle	107214, 2 Rollen		107930	
Leif 3,0 m <sup>2</sup>	101071		107210, 1 Rolle	107214, 2 Rollen		107930	
Leif 4,5 m <sup>2</sup>	101081		107210, 1 Rolle	107214, 1 Rolle		107930	
Leif 3,0+2,9 m <sup>2</sup>	110981		107210, 2 Rollen	107214, 2 Rollen		107930	
Leif 4,5+2,9 m <sup>2</sup>	111018		107210, 2 Rollen	107214, 2 Rollen		107930	
Dan 4,5 m <sup>2</sup>	101176		107210, 1 Rolle	107214, 1 Rolle	3 Pakete	107930	
Dan 7,5 m <sup>2</sup>	101198		107210, 2 Rollen	107214, 2 Rollen	4 Pakete	107930	
Dan 9,9 m <sup>2</sup>	101206		107210, 2 Rollen	107214, 2 Rollen	5 Pakete	107930	
Dan 14,7 m <sup>2</sup>	101210		107210, 3 Rollen	107214, 3 Rollen	7 Pakete	107930	
Nils 5,4 m <sup>2</sup>	101180		107210, 2 Rollen	107214, 2 Rollen	4 Pakete	107930	
Nils 8,2 m <sup>2</sup>	101188		107210, 2 Rollen	107214, 2 Rollen	5 Pakete	107930	
Lucas 5,4 m <sup>2</sup>	108617		107210, 2 Rollen	107214, 2 Rollen	5 Pakete	107930	
Lucas 12,1 m <sup>2</sup>	108618		107210, 3 Rollen	107214, 3 Rollen	7 Pakete	107930	
Marcus 6,5 m <sup>2</sup>	107218		107210, 2 Rollen	107214, 2 Rollen	5 Pakete	107930	
Stig 8,2 m <sup>2</sup>	110073		107210, 2 Rollen	107214, 2 Rollen		107930	2 x 111847
Jari 8,9 m <sup>2</sup>	101324		107210, 2 Rollen	107214, 2 Rollen	6 Pakete	107930	
Jari 14,5 m <sup>2</sup>	101358		107210, 5 Rollen	107214, 5 Rollen	8 Pakete	107930	

<sup>1</sup> inklusive imprägnierter Fundamentholzer

<sup>2</sup> Dachschindeln sind in jeweils vier Farben erhältlich: 107180 = schwarz, 107182 = rot, 107183 = grün, 107181 = braun.

Die Artikelnummern beziehen sich auf naturbelassene Produkte, Artikel mit Tauchgrundierung finden Sie im Katalog bei dem jeweiligen Produkt.

# ZUSATZARTIKEL

SIEHE UNTER ZUSATZARTIKEL, SEITE 344-368

Haus	Art.-Nr.	Fußboden <sup>1</sup>	Dachpappe, Rollen	SBS-Dacheindeckung, Rollen	Schindeln <sup>2</sup> , Pakete	Dachpappennägel, 1 kg	EPDM Folie	Regenrinnen
Martin 8,4 m <sup>2</sup>	101066		107210, 2 Rollen	107214, 2 Rollen	6 Pakete	107930		106630
Martin 13,6 m <sup>2</sup>	101045		107210, 5 Rollen	107214, 5 Rollen	8 Pakete	107930		106632
Olaf 6,6 m <sup>2</sup>	101229		107210, 2 Rollen	107214, 2 Rollen	5 Pakete	107930		106630
Olaf 13,5 m <sup>2</sup>	101231		107210, 3 Rollen	107214, 3 Rollen	8 Pakete	107930		106632
Olaf 16,9 m <sup>2</sup>	101236		107210, 5 Rollen	107214, 5 Rollen	8 Pakete	107930		106629 + 106630
Kalle 6,6 m <sup>2</sup>	101228		107210, 2 Rollen	107214, 2 Rollen		107930	2 x 111847	106627
Kalle 13,5 m <sup>2</sup>	101232		107210, 3 Rollen	107214, 3 Rollen		107930	2 x 111847	106628
Kalle 16,9 m <sup>2</sup>	101056		107210, 5 Rollen	107214, 5 Rollen		107930	2 x 111847	106626 + 106627
Kira 7,7 m <sup>2</sup>	109668		107210, 2 Rollen	107214, 2 Rollen		107930	111847	106627
Stella 5,0 m <sup>2</sup>	101137	102883	107210, 2 Rollen	107214, 2 Rollen	4 Pakete	107930		
Stella 8,2 m <sup>2</sup>	101141	102924	107210, 2 Rollen	107214, 2 Rollen	5 Pakete	107930		

<sup>1</sup> inklusive imprägnierte Fundamentbölzer

<sup>2</sup> Dachschindeln sind in jeweils vier Farben erhältlich: 107180 = schwarz, 107182 = rot, 107183 = grün, 107181 = braun.

Die Artikelnummern beziehen sich auf naturbelassene Produkte, Artikel mit Tauchgrundierung finden Sie im Katalog bei dem jeweiligen Produkt.









# ZÄUNE

PALMAKO ZÄUNE

308-333





PALMAKO ZAUN-ELEMENT LINE 12X17    PALMAKO ZAUN-ELEMENT LINE 12X10



PALMAKO ZAUN-ELEMENT NINA 1    PALMAKO ZAUN-ELEMENT NINA 2    PALMAKO ZAUN-ELEMENT NINA 3    PALMAKO ZAUN-ELEMENT NINA 4    PALMAKO ZAUN-ELEMENT NINA 6



PALMAKO ZAUN-ELEMENT REENA 1    PALMAKO ZAUN-ELEMENT REENA 2    PALMAKO ZAUN-ELEMENT REENA 3    PALMAKO ZAUN-ELEMENT REENA 4    PALMAKO ZAUN-ELEMENT REENA 6    PALMAKO ZAUN-ELEMENT REENA 7    PALMAKO ZAUN-ELEMENT REENA 8

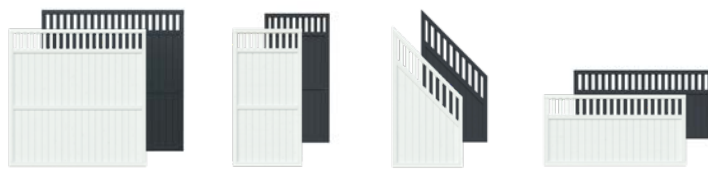

PALMAKO ZAUN-ELEMENT ELKE 1    PALMAKO ZAUN-ELEMENT ELKE 2    PALMAKO ZAUN-ELEMENT ELKE 3    PALMAKO ZAUN-ELEMENT ELKE 4



PALMAKO ZAUN-ELEMENT HELIS 1



PALMAKO ZAUN-ELEMENT HELIS 2



PALMAKO ZAUN-ELEMENT HELIS 3



PALMAKO ZAUN-ELEMENT HELIS 4



PALMAKO ZAUN-ELEMENT HELIS 6



PALMAKO ZAUN-ELEMENT HELIS 7



PALMAKO ZAUN-ELEMENT HELIS 8



PALMAKO ZAUN-ELEMENT MARIT 1



PALMAKO ZAUN-ELEMENT MARIT 2



PALMAKO ZAUN-ELEMENT MARIT 3



PALMAKO ZAUN-ELEMENT MARIT 4



PALMAKO ZAUN-ELEMENT MARIT 6



PALMAKO ZAUN-ELEMENT MARIT 7



PALMAKO ZAUN-ELEMENT MARIT 8



PALMAKO ZAUN-ELEMENT KARINA 1



PALMAKO ZAUN-ELEMENT KARINA 2



PALMAKO ZAUN-ELEMENT KARINA 3



PALMAKO ZAUN-ELEMENT KARINA 4



PALMAKO ZAUN-ELEMENT KARINA 6



PALMAKO ZAUN-ELEMENT JANET 1



PALMAKO ZAUN-ELEMENT JANET 2



PALMAKO ZAUN-ELEMENT BIRGIT 2

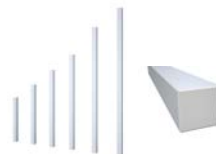

PALMAKO PFOSTEN  
MASSIVHOLZ, LEIMHOLZ



# PALMAKO ZAUNELEMENTE LINE

HOLZART: FICHTE

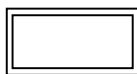
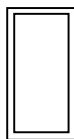
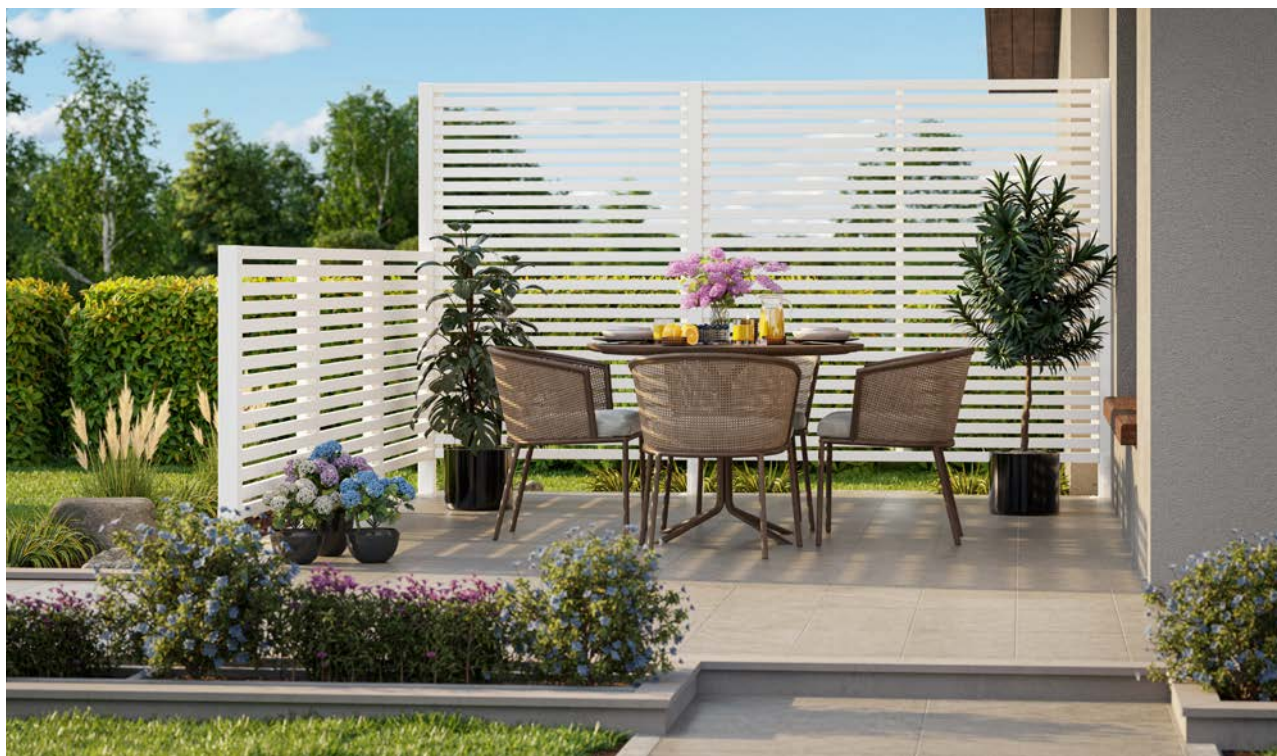

Zaunelement	Line 12x17	Line 12x10
<b>Artikelnummer</b>	● 109559 ● 109558	● 109555 ● 109554
<b>Maße Zaunelement, Breite x Höhe</b>	1180x1735 mm	1180x955 mm
<b>Rahmen</b>	32x40 mm	32x40 mm
<b>Profilbrett</b>	28x45 mm	28x45 mm



Alle Pfähle sind an einem Ende gefast.

## OPTIONAL

Pfostenträger und Befestigungen für Zaunelemente

### PFOSTEN MASSIVHOLZ

<b>Artikelnummer</b>	● 100854 ● 100856	● 100860 ● 100862	● 100866 ● 100868	● 100872 ● 100874
<b>Profil</b>	70x70 mm	70x70 mm	70x70 mm	70x70 mm
<b>Länge</b>	1000 mm	1300 mm	1600 mm	1900 mm

### PFOSTEN LEIMHOLZ

<b>Artikelnummer</b>	● 100902 ● 100903	● 100890 ● 100892	● 100896 ● 100898	● 100917 ● 100918
<b>Profil</b>	90x90 mm	90x90 mm	90x90 mm	90x90 mm
<b>Länge</b>	1000 mm	1300 mm	1600 mm	1900 mm

### BEHANDLUNGSOPTIONEN



#### GYVPI

grau kesseldruckimprägniert



#### WTPNT1+2

Grundierung + weiße Lackierung 2 Schichten (RAL 9016)

# PALMAKO ZAUNELEMENTE NINA

HOLZART: FICHTE

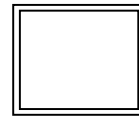
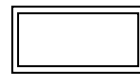
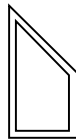
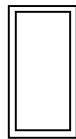
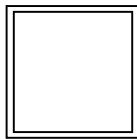

Zaunelement	Nina 1	Nina 2	Nina 3	Nina 4	Nina 6
<b>Artikelnummer</b>	● 109533 ● 109534 ● 109535	● 109472 ● 109473 ● 109474	● 109468 ● 109469 ● 109470	● 109464 ● 109465 ● 109466	● 109461 ● 109462
<b>Maße Zaunelement, Breite x Höhe</b>	1800x1800 mm	900x1800 mm	900x1800/900 mm	1800x900 mm	1800x1500 mm
<b>Rahmen</b>	33x57 mm	33x57 mm	33x57 mm	33x57 mm	33x57 mm
<b>Profilbrett</b>	12x57 mm	12x57 mm	12x57 mm	12x57 mm	12x57 mm



Alle Pfähle sind an einem Ende gefast.

### OPTIONAL

Pfostenträger und Befestigungen für Zaunelemente

### PFOSTEN MASSIVHOLZ

<b>Artikelnummer</b>	● 100854 ● 100856 ● 108644	● 100860 ● 100862	● 100866 ● 100868	● 100872 ● 100874 ● 108645
<b>Profil</b>	70x70 mm	70x70 mm	70x70 mm	70x70 mm
<b>Länge</b>	1000 mm	1300 mm	1600 mm	1900 mm

### PFOSTEN LEIMHOLZ

<b>Artikelnummer</b>	● 100902 ● 100903 ● 108655	● 100890 ● 100892	● 100896 ● 100898	● 100917 ● 100918 ● 108656
<b>Profil</b>	90x90 mm	90x90 mm	90x90 mm	90x90 mm
<b>Länge</b>	1000 mm	1300 mm	1600 mm	1900 mm

### BEHANDLUNGSOPTIONEN



#### GYVPI

grau kesseldruckimprägniert



#### WTPNT1+2

Grundierung + weiße Lackierung 2 Schichten (RAL 9016)



#### GYPNT1+2

Grundierung + graue Lackierung 2 Schichten (RAL 7016)



# PALMAKO ZAUNELEMENTE REENA

HOLZART: FICHTE

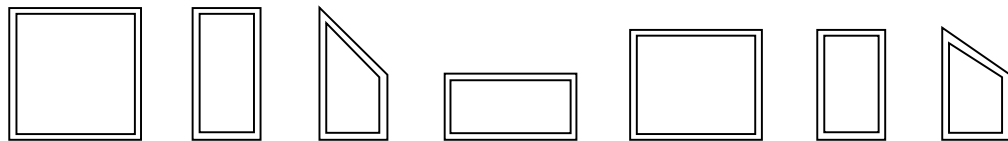

Zaunelement	Reena 1	Reena 2	Reena 3	Reena 4	Reena 6	Reena 7	Reena 8
<b>Artikelnummer</b>	● 100523 ● 100525 ● 108961	● 100396 ● 100398 ● 108962	● 100402 ● 100404 ● 108963	● 100439 ● 100441 ● 108964	● 100483	● 100356	● 100350
<b>Maße Zaunelement, Breite x Höhe</b>	1800x1800 mm	900x1800 mm	900x1800/900 mm	1800x900 mm	1800x1500 mm	900x1500 mm	900x1500/900 mm
<b>Rahmen</b>	33x57 mm	33x57 mm	33x57 mm	33x57 mm	33x57 mm	33x57 mm	33x57 mm
<b>Profilbrett</b>	12x95 mm	12x95 mm	12x95 mm	12x95 mm	12x95 mm	12x95 mm	12x95 mm
<b>Gitterleisten</b>	12x45 mm	12x45 mm	12x45 mm	12x45 mm	12x45 mm	12x45 mm	12x45 mm



Alle Pfähle sind an einem Ende gefast.

### OPTIONAL

Pfostenträger und Befestigungen für Zaunelemente

### PFOSTEN MASSIVHOLZ

<b>Artikelnummer</b>	● 100854 ● 100856 ● 108644	● 100860 ● 100862	● 100866 ● 100868	● 100872 ● 100874 ● 108645
<b>Profil</b>	70x70 mm	70x70 mm	70x70 mm	70x70 mm
<b>Länge</b>	1000 mm	1300 mm	1600 mm	1900 mm

### PFOSTEN LEIMHOLZ

<b>Artikelnummer</b>	● 100902 ● 100903 ● 108655	● 100890 ● 100892	● 100896 ● 100898	● 100917 ● 100918 ● 108656
<b>Profil</b>	90x90 mm	90x90 mm	90x90 mm	90x90 mm
<b>Länge</b>	1000 mm	1300 mm	1600 mm	1900 mm

### BEHANDLUNGSOPTIONEN



#### GYVPI

grau kesseldruckimprägniert

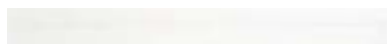

#### WTPNT1+2

Grundierung + weiße Lackierung 2 Schichten (RAL 9016)



#### GYPNT1+2

Grundierung + graue Lackierung 2 Schichten (RAL 7016)



# PALMAKO ZAUNELEMENTE ELKE

HOLZART: FICHTE

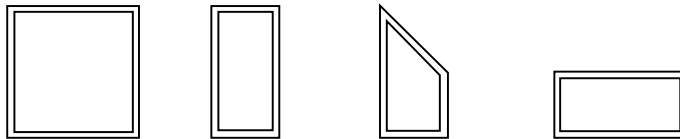

Zaunelement	Elke 1	Elke 2	Elke 3	Elke 4
<b>Artikelnummer</b>	● 100513 ● 108625	● 100386 ● 108626	● 100368 ● 108627	● 107231 ● 108628
<b>Maße Zaunelement, Breite x Höhe</b>	1800x1800 mm	900x1800 mm	900x1800/900 mm	1800x900 mm
<b>Rahmen</b>	33x57 mm	33x57 mm	33x57 mm	33x57 mm
<b>Profilbrett</b>	12x95 mm	12x95 mm	12x95 mm	12x95 mm
<b>Gitterleisten</b>	12x45 mm	12x45 mm	12x45 mm	12x45 mm



Alle Pfähle sind an einem Ende gefast.

### OPTIONAL

Pfostenträger und Befestigungen für Zaunelemente

### PFOSTEN MASSIVHOLZ

<b>Artikelnummer</b>	● 100856 ● 108644	● 100862	● 100868	● 100874 ● 108645
<b>Profil</b>	70x70 mm	70x70 mm	70x70 mm	70x70 mm
<b>Länge</b>	1000 mm	1300 mm	1600 mm	1900 mm

### PFOSTEN LEIMHOLZ

<b>Artikelnummer</b>	● 100903 ● 108655	● 100892	● 100898	● 100918 ● 108656
<b>Profil</b>	90x90 mm	90x90 mm	90x90 mm	90x90 mm
<b>Länge</b>	1000 mm	1300 mm	1600 mm	1900 mm

### BEHANDLUNGSOPTIONEN



#### WTPNT1+2

Grundierung + weiße Lackierung 2 Schichten (RAL 9016)



#### GYPNT1+2

Grundierung + graue Lackierung 2 Schichten (RAL 7016)

# PALMAKO ZAUNELEMENTE HELIS

HOLZART: FICHTE

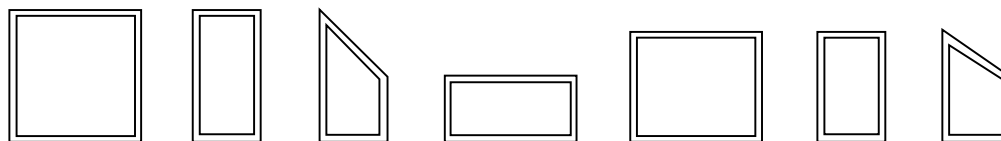

Zaunelement	Helis 1	Helis 2	Helis 3	Helis 4	Helis 6	Helis 7	Helis 8
<b>Artikelnummer</b>	<ul style="list-style-type: none"> <li>● 100493</li> <li>● 100495</li> <li>● 100492</li> <li>● 108965</li> </ul>	<ul style="list-style-type: none"> <li>● 100372</li> <li>● 100374</li> <li>● 100371</li> <li>● 108966</li> </ul>	<ul style="list-style-type: none"> <li>● 100378</li> <li>● 100380</li> <li>● 100377</li> <li>● 108967</li> </ul>	<ul style="list-style-type: none"> <li>● 100414</li> <li>● 100416</li> <li>● 100413</li> <li>● 108968</li> </ul>	<ul style="list-style-type: none"> <li>● 100445</li> <li>● 100447</li> <li>● 100444</li> </ul>	<ul style="list-style-type: none"> <li>● 100318</li> <li>● 100320</li> <li>● 100317</li> </ul>	<ul style="list-style-type: none"> <li>● 100312</li> <li>● 100314</li> <li>● 100311</li> </ul>
<b>Maße Zaunelement, Breite x Höhe</b>	1800x1800 mm	900x1800 mm	900x1800/900 mm	1800x900 mm	1800x1500 mm	900x1500 mm	900x1500/900 mm
<b>Rahmen</b>	33x57 mm	33x57 mm	33x57 mm	33x57 mm	33x57 mm	33x57 mm	33x57 mm
<b>Profilbrett</b>	12x95 mm	12x95 mm	12x95 mm	12x95 mm	12x95 mm	12x95 mm	12x95 mm
<b>Gitterleisten</b>	12x45 mm	12x45 mm	12x45 mm	12x45 mm	12x45 mm	12x45 mm	12x45 mm



Alle Pfähle sind an einem Ende gefast.

### OPTIONAL

Pfostenträger und Befestigungen für Zaunelemente

### PFOSTEN MASSIVHOLZ

<b>Artikelnummer</b>	<ul style="list-style-type: none"> <li>● 100854</li> <li>● 100856</li> <li>● 100853</li> <li>● 108644</li> </ul>	<ul style="list-style-type: none"> <li>● 100860</li> <li>● 100862</li> <li>● 100859</li> </ul>	<ul style="list-style-type: none"> <li>● 100866</li> <li>● 100868</li> <li>● 100865</li> </ul>	<ul style="list-style-type: none"> <li>● 100872</li> <li>● 100874</li> <li>● 100871</li> <li>● 108645</li> </ul>
<b>Profil</b>	70x70 mm	70x70 mm	70x70 mm	70x70 mm
<b>Länge</b>	1000 mm	1300 mm	1600 mm	1900 mm

### PFOSTEN LEIMHOLZ

<b>Artikelnummer</b>	<ul style="list-style-type: none"> <li>● 100902</li> <li>● 100903</li> <li>● 100901</li> <li>● 108655</li> </ul>	<ul style="list-style-type: none"> <li>● 100890</li> <li>● 100892</li> <li>● 100889</li> </ul>	<ul style="list-style-type: none"> <li>● 100896</li> <li>● 100898</li> <li>● 100895</li> </ul>	<ul style="list-style-type: none"> <li>● 100917</li> <li>● 100918</li> <li>● 100916</li> <li>● 108656</li> </ul>
<b>Profil</b>	90x90 mm	90x90 mm	90x90 mm	90x90 mm
<b>Länge</b>	1000 mm	1300 mm	1600 mm	1900 mm

### BEHANDLUNGSOPTIONEN



#### GYVPI

grau kesseldruckimprägniert



#### GNVPI

grün kesseldruckimprägniert



#### WTPNT1+2

Grundierung + weiße Lackierung  
2 Schichten (RAL 9016)



#### GYPNT1+2

Grundierung + graue Lackierung  
2 Schichten (RAL 7016)



# PALMAKO ZAUNELEMENTE MARIT

HOLZART: FICHTE

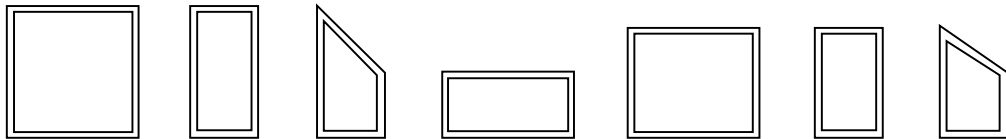

Zaunelement	Marit 1	Marit 2	Marit 3	Marit 4	Marit 6	Marit 7	Marit 8
<b>Artikelnummer</b>	● 100507	● 100374	● 100380	● 100428	● 100465	● 100320	● 100314
<b>Maße Zaunelement, Breite x Höhe</b>	1800x1800 mm	900x1800 mm	900x1800/900 mm	1800x900 mm	1800x1500 mm	900x1500 mm	900x1500/900 mm
<b>Rahmen</b>	33x57 mm	33x57 mm	33x57 mm	33x57 mm	33x57 mm	33x57 mm	33x57 mm
<b>Profilbrett</b>	12x95 mm	12x95 mm	12x95 mm	12x95 mm	12x95 mm	12x95 mm	12x95 mm
<b>Gitterleisten</b>	12x45 mm	12x45 mm	12x45 mm	12x45 mm	12x45 mm	12x45 mm	12x45 mm



Alle Pfähle sind an einem Ende gefast.

### OPTIONAL

Pfostenträger und Befestigungen für Zaunelemente

### PFOSTEN MASSIVHOLZ

Artikelnummer	● 100856	● 100862	● 100868	● 100874
<b>Profil</b>	70x70 mm	70x70 mm	70x70 mm	70x70 mm
<b>Länge</b>	1000 mm	1300 mm	1600 mm	1900 mm

### PFOSTEN LEIMHOLZ

Artikelnummer	● 100903	● 100892	● 100898	● 100918
<b>Profil</b>	90x90 mm	90x90 mm	90x90 mm	90x90 mm
<b>Länge</b>	1000 mm	1300 mm	1600 mm	1900 mm

### BEHANDLUNGSOPTIONEN

#### WTPNT1+2

Grundierung + weiße Lackierung 2 Schichten (RAL 9016)



# PALMAKO ZAUNELEMENTE KARINA

HOLZART: FICHTE

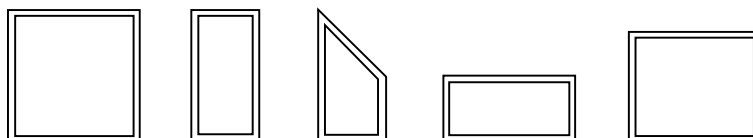

Zaunelement	Karina 1	Karina 2	Karina 3	Karina 4	Karina 6
<b>Artikelnummer</b>	● 100499 ● 100501	● 100362	● 100368	● 100420 ● 100422	● 100457 ● 100459
<b>Maße Zaunelement, Breite x Höhe</b>	1800x1800 mm	900x1800 mm	900x1800/900 mm	1800x900 mm	1800x1500 mm
<b>Rahmen</b>	33x57 mm	33x57 mm	33x57 mm	33x57 mm	33x57 mm
<b>Profilbrett</b>	12x95 mm	12x95 mm	12x95 mm	12x95 mm	12x95 mm
<b>Gitterleisten</b>	12x45 mm	12x45 mm	12x45 mm	12x45 mm	12x45 mm



Alle Pfähle sind an einem Ende gefast.

### OPTIONAL

Pfostenträger und Befestigungen für Zaunelemente

### PFOSTEN MASSIVHOLZ

<b>Artikelnummer</b>	● 100854 ● 100856	● 100860 ● 100862	● 100866 ● 100868	● 100872 ● 100874
<b>Profil</b>	70x70 mm	70x70 mm	70x70 mm	70x70 mm
<b>Länge</b>	1000 mm	1300 mm	1600 mm	1900 mm

### PFOSTEN LEIMHOLZ

<b>Artikelnummer</b>	● 100902 ● 100903	● 100890 ● 100892	● 100896 ● 100898	● 100917 ● 100918
<b>Profil</b>	90x90 mm	90x90 mm	90x90 mm	90x90 mm
<b>Länge</b>	1000 mm	1300 mm	1600 mm	1900 mm

### BEHANDLUNGSOPTIONEN



#### GYVPI

grau kesseldruckimprägniert

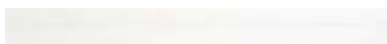

#### WTPNT1+2

Grundierung + weiße Lackierung 2 Schichten (RAL 9016)

# PALMAKO ZAUNELEMENTE JANET / BIRGIT

HOLZART: FICHTE

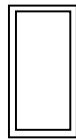
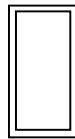
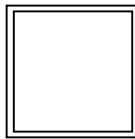

JANET 1

JANET 2

BIRGIT 2

Zaunelement	Janet 1	Janet 2	Birgit 2
Artikelnummer	● 107663	● 107669	● 107675
Maße Zaunelement, Breite x Höhe	1800x1800 mm	900x1800 mm	900x1800 mm
Rahmen	33x57 mm	33x57 mm	33x57 mm
Profilbrett	12x85 mm	12x85 mm	

Kombinierbar mit anderen Zaunelementen der Serie (S. 312-318).

Zaunelemente verfügen über gehärtetes Glas, Stärke 6 mm.

### OPTIONAL

Pfostenträger und Befestigungen für Zaunelemente



Alle Pfähle sind an einem Ende gefast.

### PFOSTEN MASSIVHOLZ

Artikelnummer	● 100856	● 100862	● 100868	● 100874
Profil	70x70 mm	70x70 mm	70x70 mm	70x70 mm
Länge	1000 mm	1300 mm	1600 mm	1900 mm

### PFOSTEN LEIMHOLZ

Artikelnummer	● 100903	● 100892	● 100898	● 100918
Profil	90x90 mm	90x90 mm	90x90 mm	90x90 mm
Länge	1000 mm	1300 mm	1600 mm	1900 mm

### BEHANDLUNGSOPTIONEN

#### WTPNT1+2

Grundierung + weiße Lackierung 2 Schichten (RAL 9016)

## GESTALTEN SIE IHREN GARTEN GANZ INDIVIDUELL MIT DEN ZAUNELEMENTEN VON PALMAKO

Benötigt Ihr Garten elegante und luftige Zaunelemente, dann halten wir die richtige Auswahl für Sie bereit! Unsere modernen Zaunelemente verleihen Ihrem Garten oder Ihrer Terrasse einen neuen, frischen Look. Wir haben neun verschiedene Designs in unserem Zaunelemente-Sortiment, sodass Sie sich Ihren Favoriten aussuchen oder verschiedene Designs nach Belieben kombinieren können. Unsere Zaunelemente verfügen über Rahmenprofile von 33 × 57 mm oder 32 × 40 mm, wodurch sie stabil und leicht zu pflegen sind.

Die folgenden Designvarianten bieten wir Ihnen an:



### Line

Horizontale Leisten auf Lücke gesetzt



### Marit

Horizontale Leisten auf Lücke gesetzt mit zwei vertikalen Riegeln, vertikales Gitter mit drei Kreuzen



### Nina

Horizontale Leisten auf Lücke gesetzt



### Karina

Vertikales Profilbrett mit Querriegel, vertikales Gitter mit drei Kreuzen



### Reena

Vertikal angebrachtes Profilbrett mit Querriegel und horizontalem Gitter



### Janet

Vertikal angebrachtes Profilbrett mit 6 mm starker ESG Glas Füllung



### Elke

Vertikal angebrachtes Profilbrett mit Querriegel und vertikalem Gitter



### Birgit

Massivholzrahmen mit 6 mm starker ESG Glas Füllung



### Helis

Horizontale Leisten auf Lücke gesetzt mit zwei vertikalen Riegeln, vertikales Gitter mit Kreuz

Je nach Modell kann zwischen zehn Abmessungen gewählt werden:

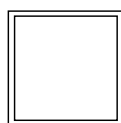

1800x1800 mm

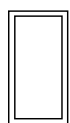

900x1800 mm

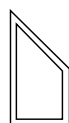

900x1800/900 mm

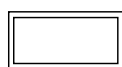

1800x900 mm

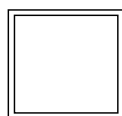

1800x1700 mm

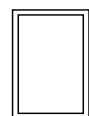

1200x1700 mm



1200x1000 mm

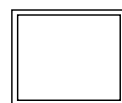

1800x1500 mm



900x1500 mm



900x1500/900 mm

Außerdem kann in Abhängigkeit vom Modell diejenige Behandlung gewählt werden, die sich am besten in das Ambiente Ihres Gartens einfügt:



grau kesseldruckimprägniert



grün kesseldruckimprägniert



Grundierung + weiße Lackierung  
2 Schichten (RAL 9016)



Grundierung + graue Lackierung  
2 Schichten (RAL7016)



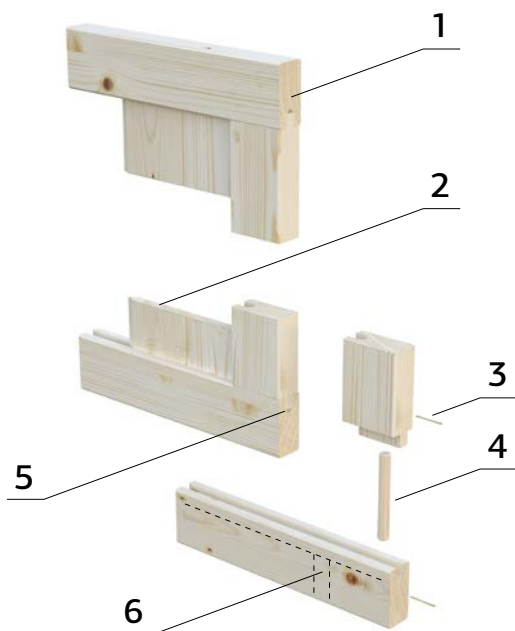

1. Rahmenprofil 33 x 57 mm
2. Profilstreife 12 x 95 mm
3. Metallstift
4. Holzdübel 10 x 130 mm
5. Bodennut
6. Entwässerungsbohrung

**Alle Zaunelemente sind einfach zu montieren. Auf dem Bild unten ist dargestellt, welche Zusatzprodukte für die Montage benötigt werden. Bitte beachten Sie die Montagereihenfolge.**

Unter Optionale Produkte auf S. 355 finden Sie weitere Informationen.

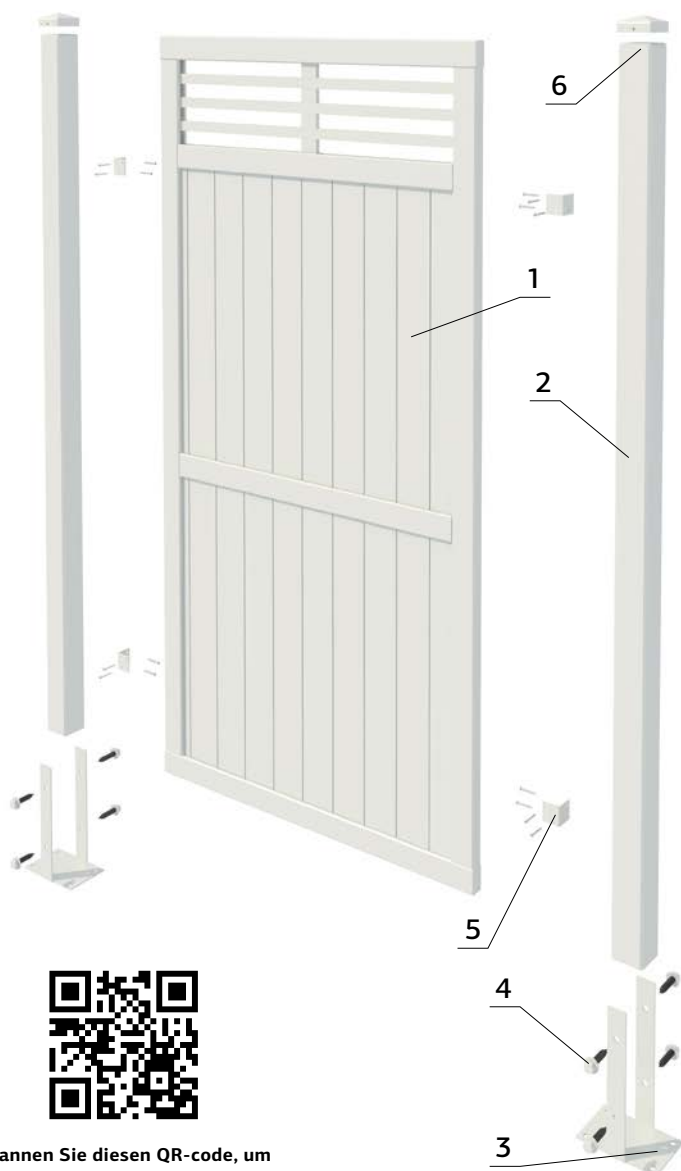

1. Zaunelement
2. Pfosten
3. Pfostenträger
4. Schrauben
5. L-Befestigungswinkel
6. Pfostenkappe

**Die Befestigung am Boden muss ordnungsgemäß entsprechend des Fundaments erfolgen. Passende Befestigungsmittel erhalten Sie im Baumarkt.**



Scannen Sie diesen QR-code, um sich das Aufbauvideo für Palmako Zaunelemente anzusehen.

**Die Fertigung der Zaunelemente erfolgt aus nordischem Fichtenholz, ein langlebiges Holz mit hoher Dichte und kleinen Ästen**



PALMAKO ZAUN-ELEMENT LOVISA 10



PALMAKO ZAUN-ELEMENT LUISE 10



PALMAKO ZAUN-ELEMENT KAMILLA 10

NEU!



PALMAKO ZAUN-ELEMENT KELDA 8



PALMAKO ZAUN-ELEMENT KELDA 10



PALMAKO GARTENTOR LOVISA 10



PALMAKO GARTENTOR LUISE 10



PALMAKO GARTENTOR KAMILLA 10

NEU!



PALMAKO GARTENTOR KELDA 8



PALMAKO GARTENTOR KELDA 10



PALMAKO TERRASSELÄNDER SIRI 11



PALMAKO TREPPENLÄNDER SIRI 17



PALMAKO TERRASSELÄNDER SIRI 11 GLAS



PALMAKO TERRASSELÄNDER SIRI 6 GLAS

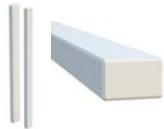

PALMAKO PFOSTEN FÜR TERRASSELÄNDER

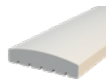

PALMAKO HANDLÄUFE FÜR TERRASSELÄNDER



PALMAKO ZAUNELEMENT LAUREEN

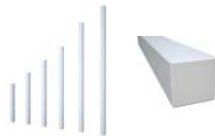

PALMAKO PFOSTEN MASSIVHOLZ, LEIMHOLZ



PALMAKO PFÄHLE MIT POSTSAVER



PALMAKO PREMIUM RUNDGEFRÄSTE PFÄHLE



PALMAKO PREMIUM RUNDGEFRÄSTE PFOSTEN

# PALMAKO ZAUNELEMENT LOVISA 10

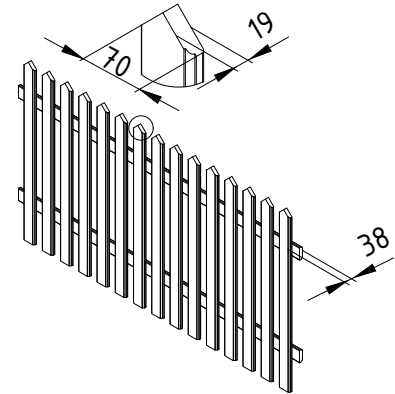

## PRODUKTBESCHREIBUNG

**Maße Zaunelement, Breite x**

**Höhe:** 1800x1000 mm

**Tiefe:** 38 mm

**Profil:** 19x70 mm

## BEHANDLUNGSOPTIONEN



**108639**

Grundierung + weiße lackierung 2 Schichten (RAL 9016)

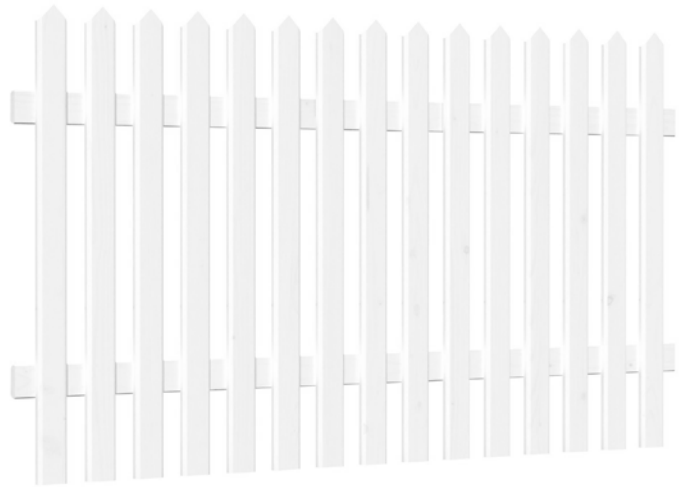

# PALMAKO GARTENTOR LOVISA 10

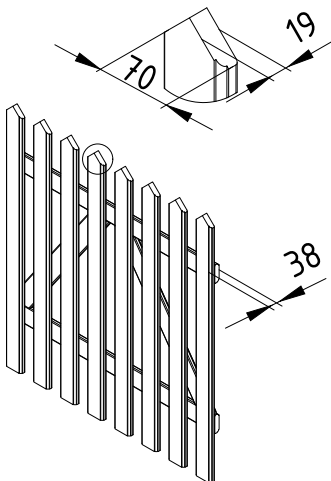

## BEHANDLUNGSOPTIONEN



**109035**

Grundierung + weiße lackierung 2 Schichten (RAL 9016)

## OPTIONAL

Scharniere und Riegel für Gartentor.

## PRODUKTBESCHREIBUNG

**Maße Zaunelement, Breite x**

**Höhe:** 900x1000 mm

**Tiefe:** 38 mm

**Profil:** 19x70 mm



# PALMAKO ZAUNELEMENT LUISE 10

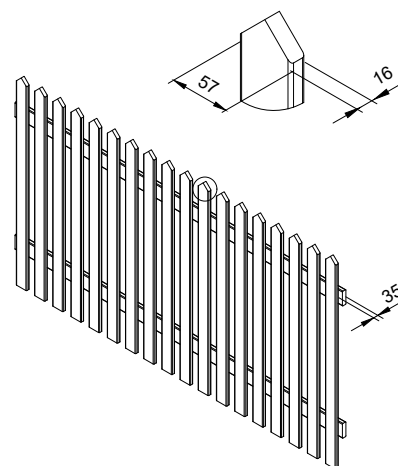

## PRODUKTBESCHREIBUNG

**Maße Zaunelement, Breite x**

**Höhe:** 1800x1000 mm

**Tiefe:** 35 mm

**Profil:** 16x57 mm

## BEHANDLUNGSOPTIONEN



**100546**

grün kesseldruckimprägniert



**100549**

Grundierung + weiße lackierung 2 Schichten (RAL 9016)

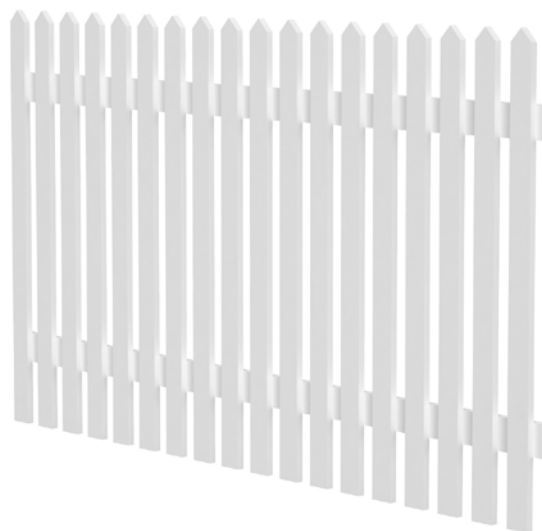

# PALMAKO GARTENTOR LUISE 10

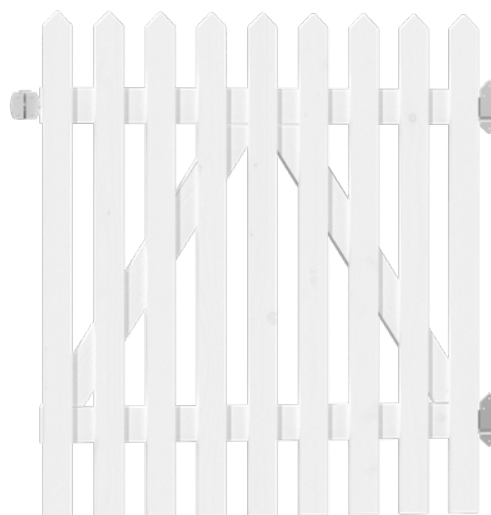
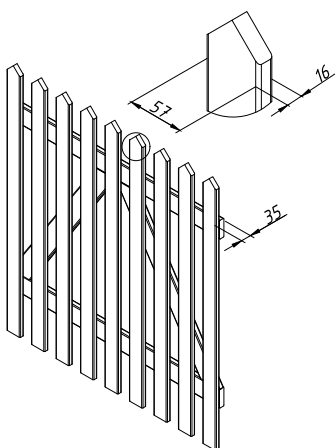

## BEHANDLUNGSOPTIONEN



**107909**

grün kesseldruckimprägniert

## OPTIONAL

Scharniere und Riegel für Gartentor.



**107913**

Grundierung + weiße lackierung 2 Schichten (RAL 9016)

## PRODUKTBESCHREIBUNG

**Maße Zaunelement, Breite x**

**Höhe:** 900x1000 mm

**Tiefe:** 35 mm

**Profil:** 16x57 mm

# PALMAKO ZAUNELEMENT KAMILLA 10

NEU!

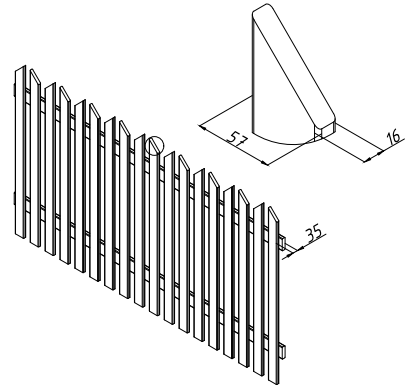

## PRODUKTBESCHREIBUNG

**Maße Zaunelement, Breite x**

**Höhe:** 1800x1000 mm

**Tiefe:** 35 mm

**Profil:** 16x57 mm

## BEHANDLUNGSOPTIONEN



**119374**

Grundierung + weiße Lackierung 2 Schichten (RAL 9016)



# PALMAKO GARTENTOR KAMILLA 10

NEU!

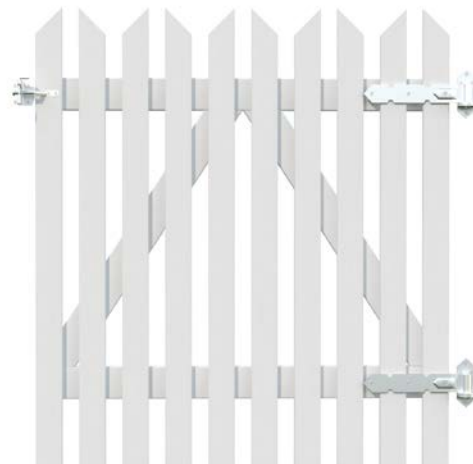
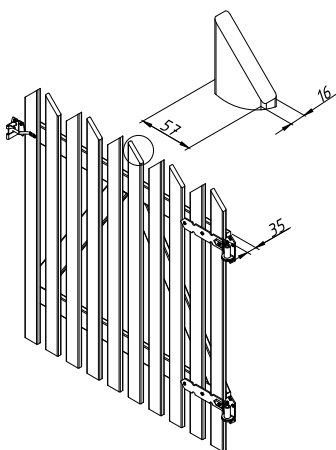

## BEHANDLUNGSOPTIONEN



**107913**

Grundierung + weiße Lackierung 2 Schichten (RAL 9016)

## OPTIONAL

Scharniere und Riegel für Gartentor.

## PRODUKTBESCHREIBUNG

**Maße Zaunelement, Breite x**

**Höhe:** 900x1000 mm

**Tiefe:** 35 mm

**Profil:** 16x57 mm

# PALMAKO ZAUNELEMENT KELDA 8

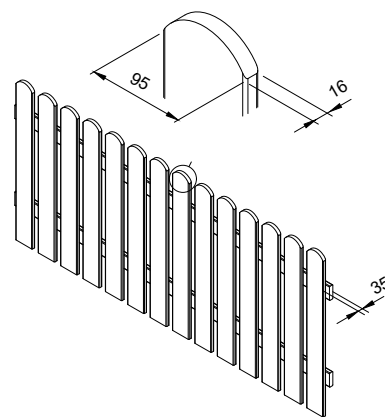

## PRODUKTBESCHREIBUNG

**Maße Zaunelement, Breite x**

**Höhe:** 1800x800 mm

**Tiefe:** 35 mm

**Profil:** 16x95 mm

## BEHANDLUNGSOPTIONEN



**100534**

grün kesseldruckimprägniert



**100537**

Grundierung + weiße lackierung 2 Schichten (RAL 9016)

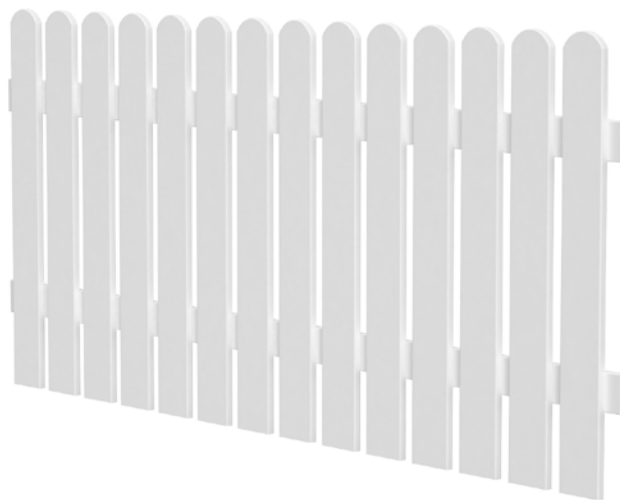

# PALMAKO GARTENTOR KELDA 8

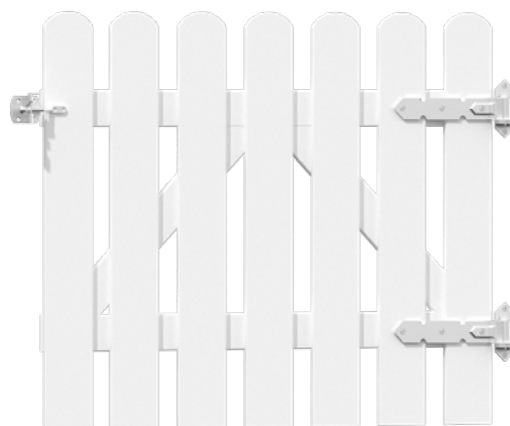
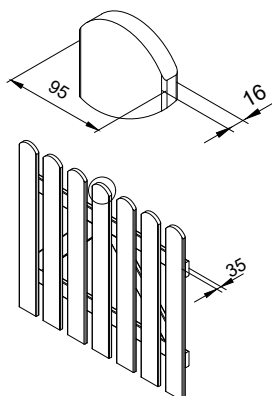

## BEHANDLUNGSOPTIONEN



**108333**

grün kesseldruckimprägniert

## OPTIONAL

Scharniere und Riegel für Gartentor.



**108334**

Grundierung + weiße lackierung 2 Schichten (RAL 9016)

## PRODUKTBESCHREIBUNG

**Maße Zaunelement, Breite x**

**Höhe:** 900x800 mm

**Tiefe:** 35 mm

**Profil:** 16x95 mm



# PALMAKO ZAUNELEMENT KELDA 10

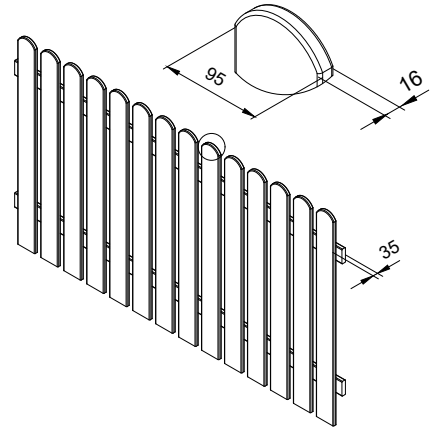

## PRODUKTBESCHREIBUNG

**Maße Zaunelement, Breite x**

**Höhe:** 1800x1000 mm

**Tiefe:** 35 mm

**Profil:** 16x95 mm

## BEHANDLUNGSOPTIONEN

### 100543

Grundierung + weiße Lackierung 2 Schichten (RAL 9016)

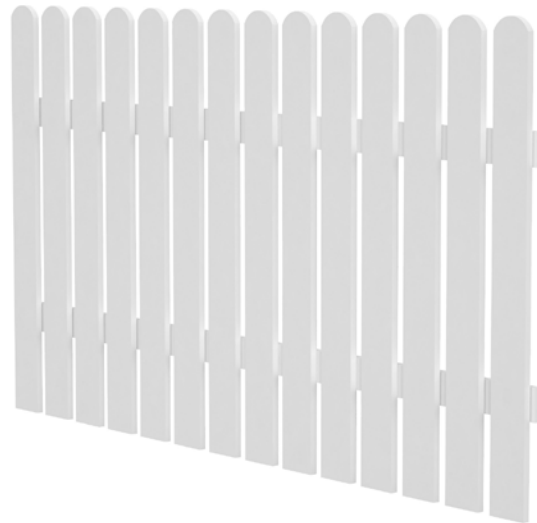

# PALMAKO GARTENTOR KELDA 10

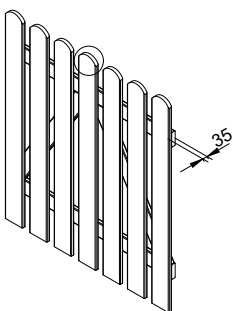
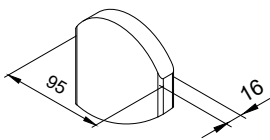

## BEHANDLUNGSOPTIONEN

### 107907

Grundierung + weiße Lackierung 2 Schichten (RAL 9016)

### OPTIONAL

Scharniere und Riegel für Gartentor.

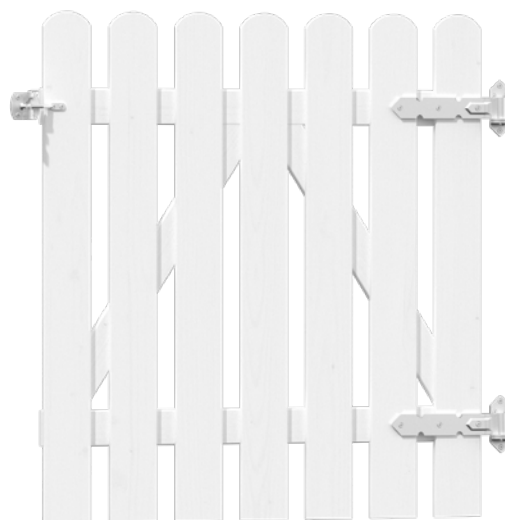

## PRODUKTBESCHREIBUNG

**Maße Zaunelement, Breite x**

**Höhe:** 900x1000 mm

**Tiefe:** 35 mm

**Profil:** 16x95 mm

# PALMAKO TERRASSEN- u. TREPPENGELÄNDER SIRI 11

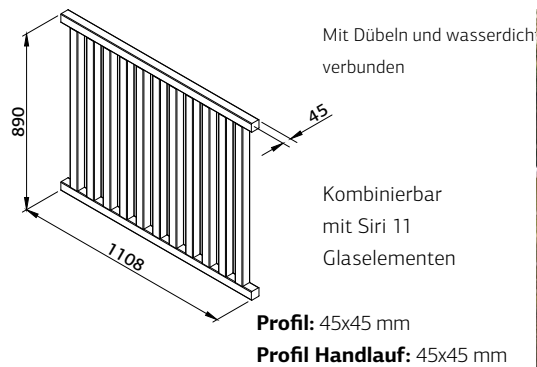

## BEHANDLUNGSOPTIONEN

### 100555

Grundierung + weiße lackierung 2 Schichten (RAL 9016)

# PALMAKO TREPPENGELÄNDER SIRI 17

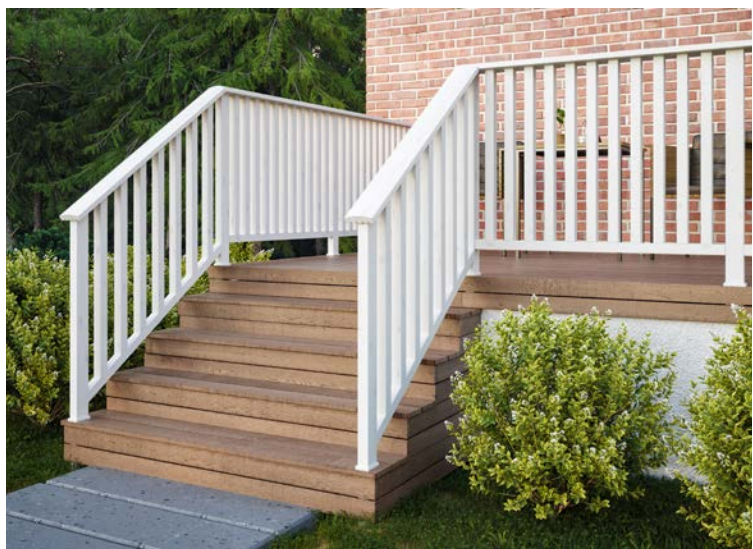
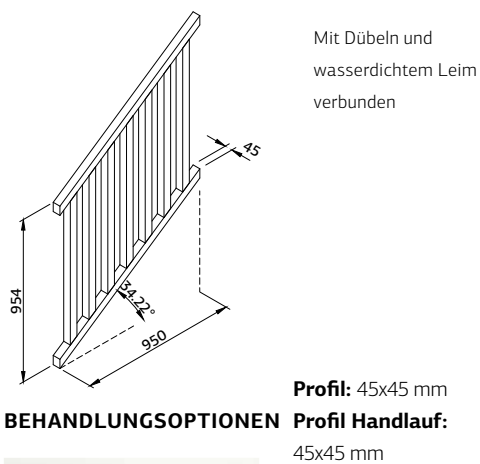

## BEHANDLUNGSOPTIONEN

### 100561

Grundierung + weiße lackierung 2 Schichten (RAL 9016)

# PFOSTEN UND HANDLÄUFE

## PFOSTEN FÜR TERRASSEN- u. TREPPENGELÄNDER

<b>Artikelnummer</b>	● 100844
<b>Profil</b>	45x70 mm
<b>Länge</b>	1200 mm

## BEHANDLUNGSOPTIONEN

### WTPNT1+2

Grundierung + weiße lackierung 2 Schichten (RAL 9016)

### SPECIES: FICHTE

## HANDLÄUFE FÜR TERRASSEN- u. TREPPENGELÄNDER

<b>Artikelnummer</b>	● 100820	● 100832
<b>Profil</b>	34x120 mm	34x145 mm
<b>Länge</b>	4200 mm	4200 mm
	gebogen	gebogen



# PALMAKO TERRASSEN- GELÄNDER, SIRI 11 GLAS

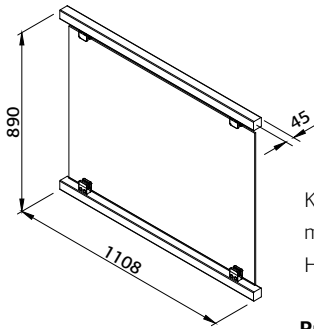

Kombinierbar mit Siri 11 Holzelementen

**Profil Handlauf:**

45x45 mm

**Glas:** gehärtet, 6 mm

**BEHANDLUNGSOPTIONEN**

**107693**

Grundierung + weiße lackierung 2 Schichten (RAL 9016)



# PALMAKO TERRASSEN- GELÄNDER, SIRI 6 GLAS

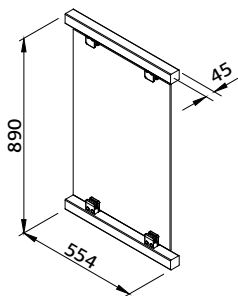

Kombinierbar mit Siri 11 Holzelementen

**Profil Handlauf:**

45x45 mm

**Glas:** gehärtet, 6 mm

**BEHANDLUNGSOPTIONEN**

**107705**

Grundierung + weiße lackierung 2 Schichten (RAL 9016)



# PFOSTEN UND HANDLÄUFE

## PFOSTEN FÜR TERRASSEN- GELÄNDER

**Artikelnummer** ● 100844

**Profil** 45x70 mm

**Länge** 1200 mm

**BEHANDLUNGSOPTIONEN**

**WTPNT1+2**

Grundierung + weiße lackierung 2 Schichten (RAL 9016)

**SPECIES: FICHTE**

## HANDLÄUFE FÜR TERRASSEN- GELÄNDER

**Artikelnummer** ● 100820 ● 100832

**Profil** 34x120 mm 34x145 mm

**Länge** 4200 mm 4200 mm

gebogen gebogen

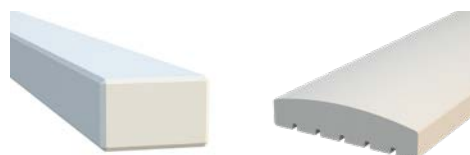



# PALMAKO ZAUNELEMENT LAUREEN

HOLZART: FICHTE

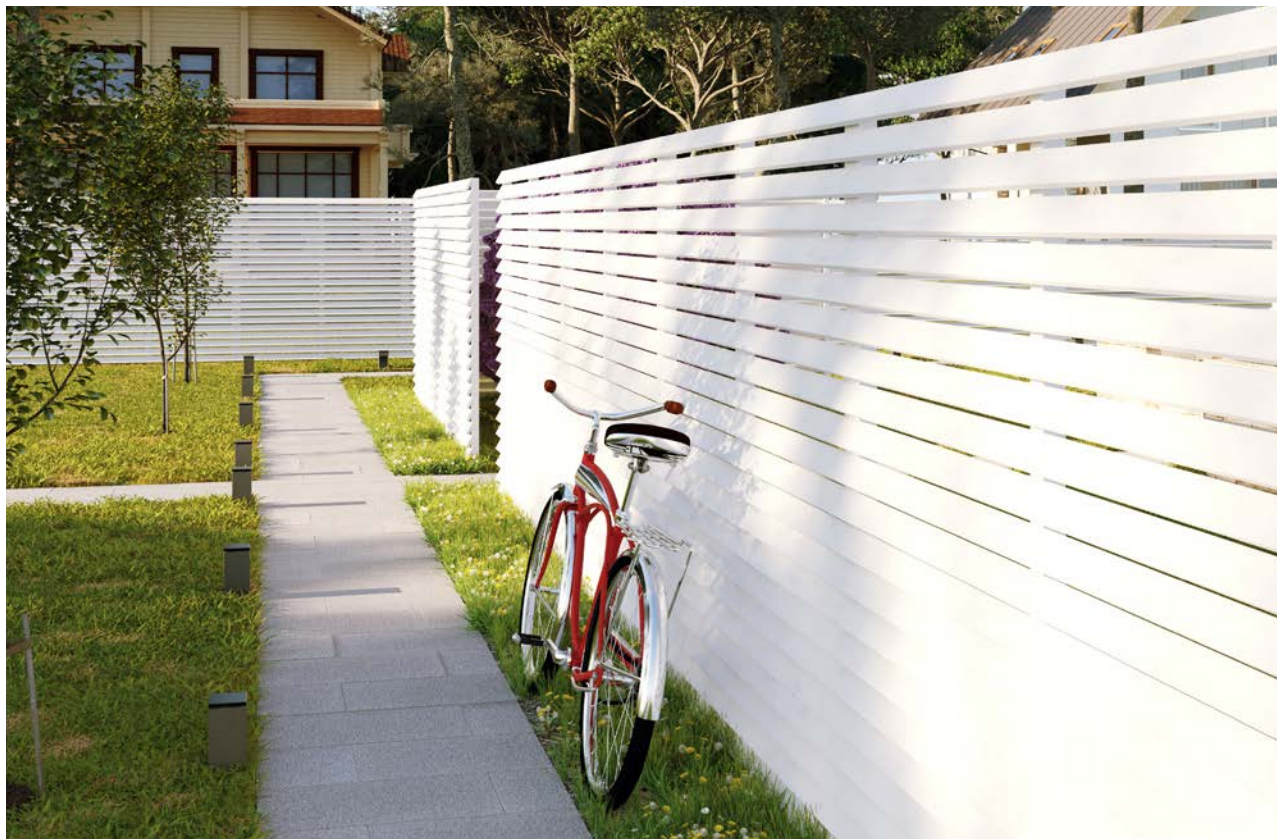

## PRODUKTBESCHREIBUNG

Maße Zaunelement, Breite x Höhe: 1800x1800 mm

Tiefe: 82 mm

## BEHANDLUNGSOPTIONEN



**100748**

grau kesseldruckimprägniert



**100749**

Grundierung + weiße Lackierung 2 Schichten (RAL 9016)



**108986**

Grundierung + graue Lackierung 2 Schichten (RAL 7016)



# PFOSTENTRÄGER UND BEFESTIGUNGEN FÜR ZAUNELEMENTE



**Einschlagbodenhülse**  
90 x 90 mm feuerverzinkt  
Art.-Nr. 106617



**Einschlagbodenhülse**  
70 x 70 mm feuerverzinkt  
Art.-Nr. 107487



**Aufschraubhülse**  
90 x 90 mm  
feuerverzinkt  
Art.-Nr. 106613



**Pfostenträger**  
70 x 90 mm feuerverzinkt  
Art.-Nr. 107492



**Pfostenträger**  
70 x 70 mm weiß  
Art.-Nr. 107493



**Pfostenträger**  
90 x 90 mm feuerverzinkt  
Art.-Nr. 107494



**Pfostenträger**  
90 x 90 mm weiß  
Art.-Nr. 107495



**Eck-Pfostenträger**  
feuerverzinkt  
Art.-Nr. 107489



**Eck-Pfostenträger**  
weiß  
Art.-Nr. 107488

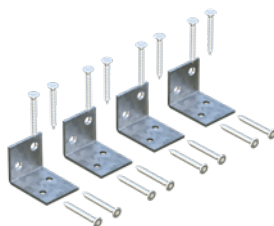

**L-Befestigungswinkel**  
(Satz mit 4 Stück), feuerverzinkt  
Art.-Nr. 108424

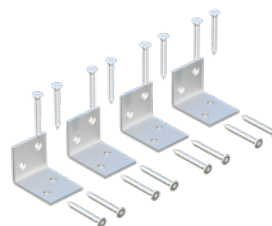

**L-Befestigungswinkel** (Satz mit 4 Stück), weiß  
Art.-Nr. 108423



**Holzschrauben**  
(Satz mit 8 Stück),  
feuerverzinkt  
Art.-Nr. 120373



**Holzschrauben**  
(Satz mit 8 Stück), weiß  
Art.-Nr. 107486



**Scharniere und**  
Riegel für Gartentor  
Art.-Nr. 108303



**Pfostenkappe**  
70 x 70 mm weiß  
Art.-Nr. 108300

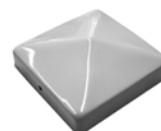

**Pfostenkappe**  
90 x 90 mm weiß  
Art.-Nr. 108302



# PALMAKO PFÄHLE MIT POSTSAVER

	Art.-Nr.	Durchmesser, mm	Länge, mm	Produktbehandlung	Bearbeitung	Holzart	Halbierung ja/nein	Stück/ Packung	FSC
Post Postsaver 75 1800	106599	75	1800	GNVPIH4 grün kesseldruckimprägniert HC4	PC	Kiefer	Nein	168	FSC Mix Credit
Post Postsaver 75 2400	108284	75	2400	GNVPIH4 grün kesseldruckimprägniert HC4	PC	Kiefer	Nein	168	FSC Mix Credit
Post Postsaver 85 1800	106601	85	1800	GNVPIH4 grün kesseldruckimprägniert HC4	PC	Kiefer	Nein	132	FSC Mix Credit
Post Postsaver 85 2400	108285	85	2400	GNVPIH4 grün kesseldruckimprägniert HC4	PC	Kiefer	Nein	132	FSC Mix Credit
Post Postsaver 100 1800	106602	100	1800	GNVPIH4 grün kesseldruckimprägniert HC4	PC	Kiefer	Nein	90	FSC Mix Credit
Post Postsaver 100 2400	108287	100	2400	GNVPIH4 grün kesseldruckimprägniert HC4	PC	Kiefer	Nein	90	FSC Mix Credit
Post Postsaver 140 2400	109561	140	2400	GNVPIH4 grün kesseldruckimprägniert HC4	PC	Fichte	Nein	49	FSC Mix Credit

## BESCHREIBUNG

**Bearbeitung:** gespitzt/gefast (PC)

**Oberfläche:** perforiert

**Behandlungsmittel:** Impralit®-KDS; Farbe grün

**Behandlungsmethode:** Kesseldruckimprägnierung

**Behandlungsklasse:** HC4; vorgetrocknet, Restfeuchte unter 35 %

**Behandlungsstandard:** EN351-1 (Eindringmenge ≥ 6mm)

**Postsaver:** Bitumenschlauch

**Garantie:** 25 Jahre (fragen Sie nach den Details)

# PALMAKO PREMIUM RUNDGEFRÄSTE PFÄHLE



	Art.-Nr.	Diameter, mm	Länge, mm	Behandlungsoptionen	Bearbeitung	Holzart	Halbierung ja/nein	Packung	FSC
Pfahl Premium 60 1500	101266	60	1500	GNVPIH4 grün kesseldruckimprägniert HC4	PC	Kiefer	Nein	238	FSC Mix Credit
Pfahl Premium 60 1800	108289	60	1800	GNVPIH4 grün kesseldruckimprägniert HC4	PC	Kiefer	Nein	238	FSC Mix Credit
Pfahl Premium 75 1650	108290	75	1650	GNVPIH4 grün kesseldruckimprägniert HC4	PC	Kiefer	Nein	168	FSC Mix Credit
Pfahl Premium 75 1800	108291	75	1800	GNVPIH4 grün kesseldruckimprägniert HC4	PC	Kiefer	Nein	168	FSC Mix Credit
Pfahl Premium 75 2400	108293	75	2400	GNVPIH4 grün kesseldruckimprägniert HC4	PC	Kiefer	Nein	168	FSC Mix Credit
Pfahl Premium 80 2000	101273	80	2000	GNVPIH4 grün kesseldruckimprägniert HC4	PC	Fichte	Nein	143	FSC Mix Credit
Pfahl Premium 80 2500	101275	80	2500	GNVPIH4 grün kesseldruckimprägniert HC4	PC	Fichte	Nein	143	FSC Mix Credit
Pfahl Premium 80 3000	109116	80	3000	GNVPIH4 grün kesseldruckimprägniert HC4	PC	Fichte	Nein	143	FSC Mix Credit
Pfahl Premium 85 1650	108294	85	1650	GNVPIH4 grün kesseldruckimprägniert HC4	PC	Kiefer	Nein	132	FSC Mix Credit
Pfahl Premium 85 1800	108295	85	1800	GNVPIH4 grün kesseldruckimprägniert HC4	PC	Kiefer	Nein	132	FSC Mix Credit
Pfahl Premium 85 2400	108364	85	2400	GNVPIH4 grün kesseldruckimprägniert HC4	PC	Kiefer	Nein	132	FSC Mix Credit
Pfahl Premium 100 1800	101280	100	1800	GNVPIH4 grün kesseldruckimprägniert HC4	PC	Kiefer	Nein	90	FSC Mix Credit
Pfahl Premium 100 2000	101282	100	2000	GNVPIH4 grün kesseldruckimprägniert HC4	PC	Fichte	Nein	90	FSC Mix Credit
Pfahl Premium 100 2400	108298	100	2400	GNVPIH4 grün kesseldruckimprägniert HC4	PC	Kiefer	Nein	90	FSC Mix Credit
Pfahl Premium 100 2500	101285	100	2500	GNVPIH4 grün kesseldruckimprägniert HC4	PC	Fichte	Nein	90	FSC Mix Credit
Pfahl Premium 100 3000	101287	100	3000	GNVPIH4 grün kesseldruckimprägniert HC4	PC	Kiefer	Nein	90	FSC Mix Credit
Pfahl Premium 140 2100	120451	140	2100	GNVPIH4 grün kesseldruckimprägniert HC4	PC	Fichte	Nein	49	FSC Mix Credit
Pfahl Premium 140 2400	109560	140	2400	GNVPIH4 grün kesseldruckimprägniert HC4	PC	Fichte	Nein	49	FSC Mix Credit
Pfahl Premium 150 2400	101293	150	2400	GNVPIH4 grün kesseldruckimprägniert HC4	PC	Fichte	Nein	42	FSC Mix Credit

## BESCHREIBUNG

**Bearbeitung:** gespitzt/gefast (PC)

**Oberfläche:** Oberfläche Fichte perforiert

**Behandlungsmittel:** Impralit®-KDS; Farbe grün

**Behandlungsmethode:** Kesseldruckimprägnierung

**Behandlungsklasse:** HC4; vorgetrocknet, Restfeuchte unter 35 % (Fichte) oder 28 % (Kiefer)

**Behandlungsstandard:** N351-1

**Garantie:** 15 Jahre (fragen Sie nach den Details)

## NUTZUNG

Zaun- und Torpfähle, Draht-, Latten- oder Elektrozaune, Spielplatzbauten, Erdarbeiten



# PALMAKO PREMIUM RUNDGEFRÄSTE PFOSTEN

	Art.-Nr.	Durchmesser, mm	Länge, mm	Produktbehandlung	Bearbeitung	Holzart	Halbierung ja/nein	Stück/ Packung	FSC
Pfosten Premium 80 2500	101274	80	2500	GNVPIH4 grün kesseldruckimprägniert HC4	CC	Fichte	Nein	143	FSC Mix Credit
Pfosten Premium 80 3000	101276	80	3000	GNVPIH4 grün kesseldruckimprägniert HC4	CC	Fichte	Nein	143	FSC Mix Credit
Pfosten Premium 80 4000	101277	80	4000	GNVPIH4 grün kesseldruckimprägniert HC4	CC	Fichte	Nein	143	FSC Mix Credit
Pfosten Premium 100 2000	101281	100	2000	GNVPIH4 grün kesseldruckimprägniert HC4	CC	Fichte	Nein	90	FSC Mix Credit
Pfosten Premium 100 3000	101286	100	3000	GNVPIH4 grün kesseldruckimprägniert HC4	CC	Fichte	Nein	90	FSC Mix Credit
Pfosten Premium 100 4000	101288	100	4000	GNVPIH4 grün kesseldruckimprägniert HC4	CC	Fichte	Nein	90	FSC Mix Credit
Pfosten Premium 120 3000	101291	120	3000	GNVPIH4 grün kesseldruckimprägniert HC4	CC	Fichte	Nein	64	FSC Mix Credit
Pfosten Premium 120 4000	108288	120	4000	GNVPIH4 grün kesseldruckimprägniert HC4	CC	Fichte	Nein	64	FSC Mix Credit

## BESCHREIBUNG

**Bearbeitung:** gefast/gefast (CC)

**Oberfläche:** Oberfläche Fichte perforiert

**Behandlungsmittel:** Impralit®-KDS; Farbe grün

**Behandlungsmethode:** Kesseldruckimprägnierung

**Behandlungsklasse:** HC4; vorgetrocknet, Restfeuchteunter 35 % (Fichte) oder 28 % (Kiefer)

**Behandlungsstandard:** EN351-1

**Garantie:** 15 Jahre (fragen Sie nach den Details)

## NUTZUNG

Draht- oder Lattenzäune,  
Spielplatzbauten, Gartenbau



Palmako Pfähle mit Postsaver



Palmako Premium Rundgefräste Pfähle



Palmako Premium Rundgefräste Pfosten









# GARTENMÖBEL & GARTENBAU





PALMAKO TISCH MIT  
SITZBÄNKEN SANNE 18



PALMAKO  
HOLLYWOODSCHAUKELEL  
SIGRID



PALMAKO  
PICKNICKTISCH RUBY 18



PALMAKO  
PICKNICKTISCH RUBY 24



PALMAKO TISCH MIT  
SITZBÄNKEN ARTHUR



PALMAKO TISCH MIT  
SITZBÄNKEN OSCAR



PALMAKO  
GARTENMÖBELSET LEO



PALMAKO  
GARTENMÖBELSET ARON



PALMAKO BLUMENKASTEN  
MELISSA 4



PALMAKO BLUMENKASTEN  
MELISSA 7



PALMAKO BLUMENKASTEN  
MELISSA 10



PALMAKO  
BEETROLLI



PALMAKO WÄRMEPUMPEN-  
ABDECKUNG EDWIN

# PALMAKO TISCH MIT SITZBÄNKEN SANNE 18

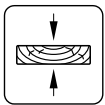
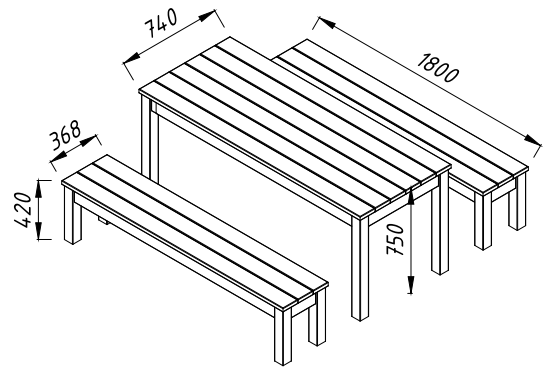

28 mm

## PRODUKTBESCHREIBUNG

### Maße:

180x74 cm (Tisch), 180x37 cm (Bänke)

### Höhe:

75 cm (Tisch), 42 cm (Bänke)

## PRODUKTBEHANDLUNG



grün kesseldruckimprägniert

# PALMAKO HOLLYWOODSCHAUKEL SIGRID

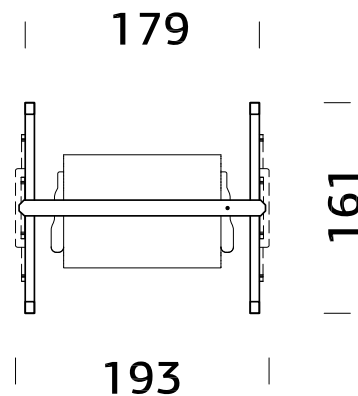

## PRODUKTBESCHREIBUNG

Maße: 193x161 cm

Höhe: 198 cm

## PRODUKTBEHANDLUNG



grün kesseldruckimprägniert



# PALMAKO PICKNICKTISCH RUBY 18

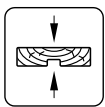
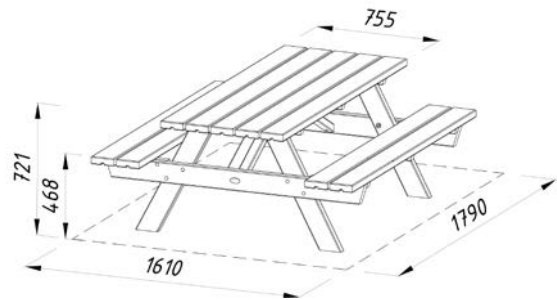

44 mm

## PRODUKTBESCHREIBUNG

Maße: 179x161 cm

Höhe: 72 cm

## PRODUKTBEHANDLUNG



grün kesseldruckimprägniert

# PALMAKO PICKNICKTISCH RUBY 24

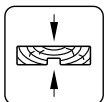
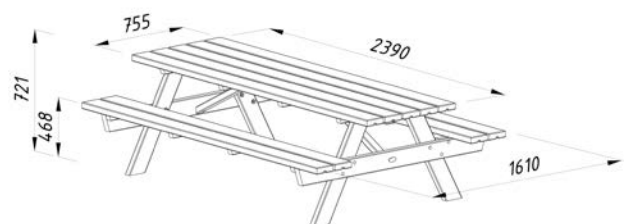

44 mm

## PRODUKTBESCHREIBUNG

Maße: 239x161 cm

Höhe: 72 cm

## PRODUKTBEHANDLUNG



grün kesseldruckimprägniert

# PALMAKO TISCH MIT SITZBÄNKEN ARTHUR

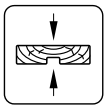
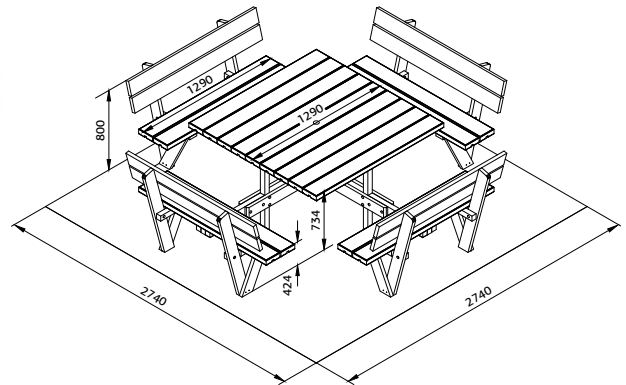

44 mm

## PRODUKTBESCHREIBUNG

Maße: 274x274 cm

Höhe: 73 cm

## PRODUKTBEHANDLUNG



grün kesseldruckimprägniert

# PALMAKO TISCH MIT SITZBÄNKEN OSCAR

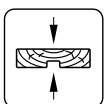
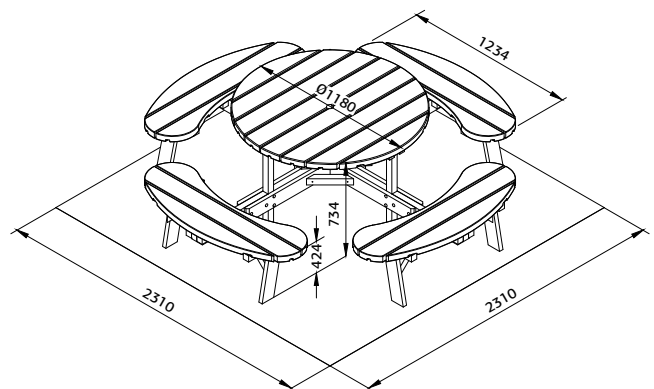

44 mm

## PRODUKTBESCHREIBUNG

Maße: 231x231 cm

Höhe: 73 cm

## PRODUKTBEHANDLUNG



grün kesseldruckimprägniert

# PALMAKO GARTENMÖBELSET LEO

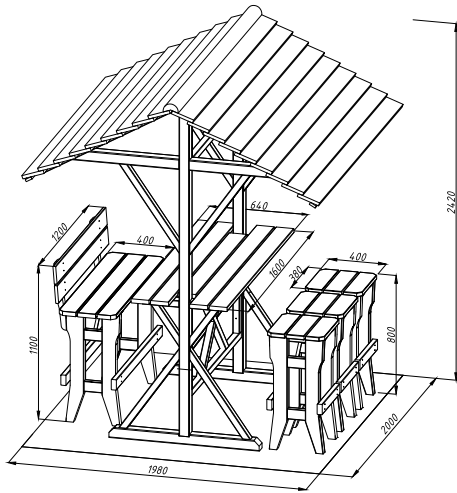

Das Set besteht aus: Tisch mit Dach, Sitzbank und drei Stühlen

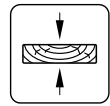

28 mm

## PRODUKTBEHANDLUNG

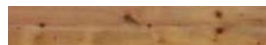

braun  
kesseldruckimprägniert

## PRODUKTBESCHREIBUNG

**Maße:** 198x200 cm

**Höhe:** 242 cm

# PALMAKO GARTENMÖBELSET ARON

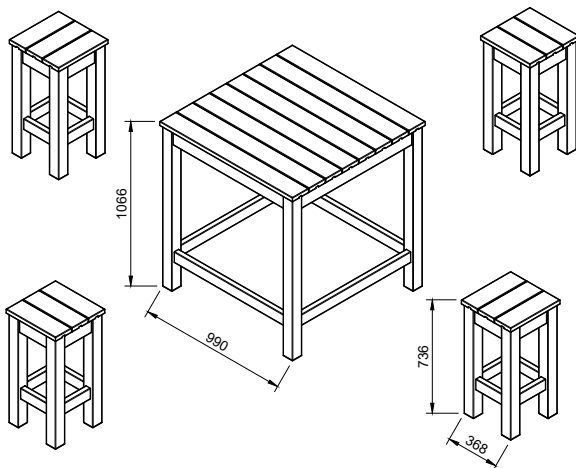

Set besteht aus Tisch und vier Hockern

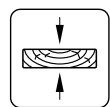

28 mm

## PRODUKTBEHANDLUNG



braun kesseldruckimprägniert

## PRODUKTBESCHREIBUNG

**Maße:** 99x99 cm (Tisch), 37x37 cm (Hocker)

**Höhe:** 107 cm (Tisch), 74 cm (Hocker)





# PALMAKO BLUMENKASTEN MELISSA 4 / 7 / 10



## MELISSA 4



### PRODUKTBESCHREIBUNG

**Maße:** 34x34 cm

**Höhe:** 36 cm

Geotextile inklusive.

## MELISSA 7



**Maße:** 69x34 cm

**Höhe:** 60 cm

Geotextile inklusive.

## MELISSA 10



**Maße:** 103x34 cm

**Höhe:** 102 cm

Geotextile inklusive.



Pflanzeinsatz aus Kunststoff  
optional erhältlich

### BEHANDLUNGSOPTIONEN



braun kesseldruckimprägniert



Grundierung + weiße Lackierung 2 Schichten  
(RAL 9016)

# PALMAKO BEETROLLI



Name	Artikelnummer	Durchmesser (mm)	Höhe (mm)	Breite (mm)	Stück/Packung	Behandlungsoptionen
Beetrolli ø50 200 2000	102576	50	200	2000	60	grün kesseldruckimprägniert
Beetrolli ø50 300 2000	102592	50	300	2000	36	grün kesseldruckimprägniert
Beetrolli ø75 150 1800	102642	75	150	1800	72	grün kesseldruckimprägniert
Beetrolli ø75 225 1800	102650	75	225	1800	48	grün kesseldruckimprägniert
Beetrolli ø75 300 1800	102658	75	300	1800	36	grün kesseldruckimprägniert

## BESCHREIBUNG

**Bearbeitung:** gefast und gekappt

**Form:** halbrund; auf verzinktem Draht zu Rollen geklammert

# PALMAKO WÄRMEPUMPEN-ABDECKUNG EDWIN



## PRODUKTBESCHREIBUNG

**Maße, Breite x Tiefe:** 119 x 63 cm

**Höhe, vorn/hinten:** 68/85 cm

Besteht aus vier zusammengesetzten Elementen  
(zwei Seiten, Frontseite und Dach)



## PRODUKTBEHANDLUNG

Grundierung + graue Lackierung  
2 Schichten (RAL 7016)

Grundierung + weiße lackierung  
2 Schichten (RAL 9016)





Helena 24,6 m<sup>2</sup>





# ZUSATZARTIKEL



## MONTAGEARTIKEL FÜR SCHAUKELN



**F-ANKER**  
Art.-Nr.: 100997



**SCHAUKELSHELLE**  
Art.-Nr.: 101001



**SCHAUKELSHELLE**  
Art.-Nr.: 108274



**SCHAUKELSHELLE**  
Art.-Nr.: 108275

## RUTSCHEN FÜR SPIELANLAGEN

Art.-Nr.	Plattformhöhe	Farbe
101005	150±5 cm	grün
101006	150±5 cm	rot
101007	150±5 cm	blau
101004	120±5 cm	rot
107382	120±5 cm	blau



## SCHAUKELSIITZE FÜR SPIELGERÄTE



**SCHAUKELSIITZ**  
Art.-Nr.: 101000



**BABYSITZ**  
Art.-Nr.: 100999



**TELLERSCHAUKEL**  
Art.-Nr.: 107393



**NESTSCHAUKEL SWIBEE**  
Art.-Nr.: 100245, 100246



**SANDKASTENVLIES**  
Art.-Nr.: 107502



**KLETTERSTEINE**  
5 Stück/Packung  
Art.-Nr.: 107398



**STRICKLEITER**  
Art.-Nr.: 107397

# ANBAUSCHUPPEN 3,1 m<sup>2</sup> SCHLEPPDACH 4,3 m<sup>2</sup>



## PRODUKTBESCHREIBUNG

### Bohlenmaße:

163 x 235 cm

**Umbauter Raum:** 5,5 m<sup>3</sup>

**Tür-/Fenstertyp:** Garden

**Türen,**

**Durchgangsmaß:** 73 x 141 cm

**Türschwelle:** niedrig, abgedeckt mit Edelstahl

**Dachbretter:** 19 mm

**Dachfläche:** 4,9 m<sup>2</sup>

**Dachneigung:** 11,0°

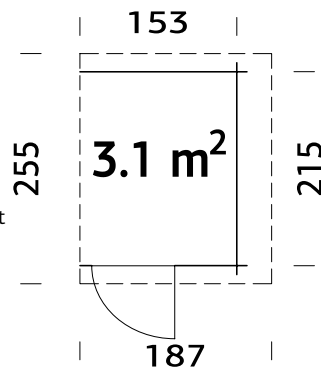

## PRODUKTBESCHREIBUNG

### Bohlenmaße:

144x290 cm

**Umbauter Raum:** 10,0 m<sup>3</sup>

**Dachbretter:** 19 mm

**Dachfläche:** 4,3 m<sup>2</sup>

**Dachneigung:** 16,0°

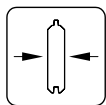
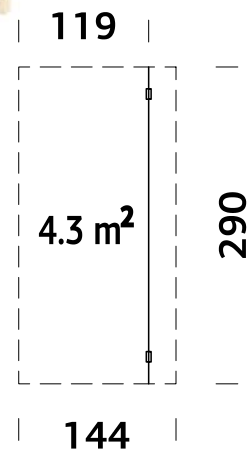

28 mm

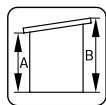

A: 160 cm  
B: 183 cm

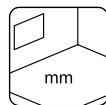

Inklusive  
19 mm

### OPTIONAL

Dachpappe:

1 Rolle, SBS-

Dacheindeckung: 1 Rolle,  
Dachpappennägel, EPDM  
Folie.



44x95 mm

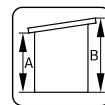

A: 210 cm  
B: 250 cm

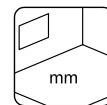

-

### OPTIONAL

Dachpappe:

1 Rolle, SBS-

Dacheindeckung: 1 Rolle,  
Schindeln: 2 Pakete,  
Dachpappennägel, EPDM  
Folie.

## OBERFLÄCHENBEHANDLUNG

Verfügbar mit werkseitiger Tauchgrundierung

## OBERFLÄCHENBEHANDLUNG

Verfügbar mit werkseitiger Tauchgrundierung

## HUUM DROP SAUNAOFEN



## NARVI NM SAUNAOFEN





# ELEMENT LUCY 12,2 m<sup>2</sup>



## ELEMENT (HOLZ)

### PRODUKTBESCHREIBUNG

**Maße:**

103 x 230 cm

**Tür-/Fensterglas:**

Echtglas, 4 mm

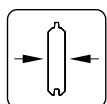

19 mm

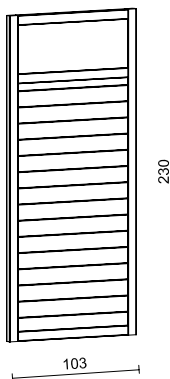

## ELEMENT (GLAS)

### PRODUKTBESCHREIBUNG

**Maße:**

103 x 230 cm

**Tür-/Fensterglas:**

gehärtetes Glas, 6 mm

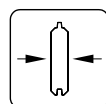

19 mm

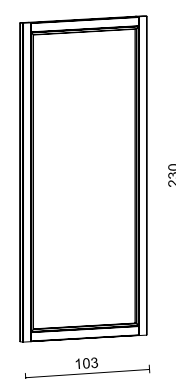

### OBERFLÄCHENBEHANDLUNG

Verfügbar mit werkseitiger Tauchgrundierung

Verfügbar mit werkseitiger Lackierung

### OBERFLÄCHENBEHANDLUNG

Verfügbar mit werkseitiger Tauchgrundierung

Verfügbar mit werkseitiger Lackierung

# RAUCHABZUG UND TISCH



Grillofen für Eva



Eva 8,7 m<sup>2</sup>



Eva 11,4 m<sup>2</sup>

# LEIMHOLZBOGEN

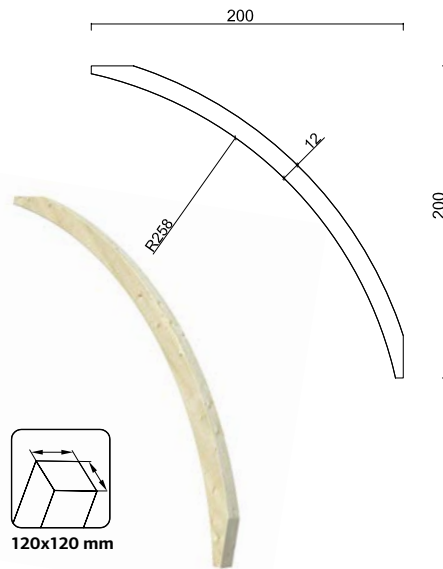

## OBERFLÄCHENBEHANDLUNG

Verfügbar mit werkseitiger Tauchgrundierung

# BODENANKER



## PFLANZEINSATZ FÜR MELISSA



# TORANTRIEB FÜR GARAGEN-SEKTIONALTOR



## PRODUKTBESCHREIBUNG

**Motorgehäuse:** 600 x 250 x 350 mm

**Laufstange:** 3000 x 50 x 100 mm

**Gewicht:** 10 + 5 kg

## GARAGE

## Torantrieb

Roger 19,0 m <sup>2</sup> mit Sektionaltor	108561
Roger 23,9 m <sup>2</sup> mit Sektionaltor	108561
Roger 27,7 m <sup>2</sup> mit Sektionaltor	108561
Roger 21,9+5,2 m <sup>2</sup> mit Sektionaltor	108561
Roger 28,4 m <sup>2</sup> mit Sektionaltor	108561
Roger 19,0+16,2 m <sup>2</sup> mit Sektionaltor	108561
Roger 19,0+33,2 m <sup>2</sup> mit Sektionaltor	108561
Andre 21,5 m <sup>2</sup> mit Sektionaltor	108561
Andre 28,5 m <sup>2</sup> mit Sektionaltor	108561
Andre 44,7 m <sup>2</sup> mit Sektionaltor	108561

Montagematerial im Lieferumfang enthalten, je nach Garagentyp werden weitere Montagedetails benötigt.

**Stromanschluss erforderlich!**



# DACHEINDECKUNG

Um Ihr Haus vor der Witterung zu schützen, bieten wir Ihnen verschiedene Typen von Dacheindeckungsmaterialien wie Dachpappe (geeignet als Unterlage), SBS-Dacheindeckung (geeignet als Deckschicht), Dachschindeln oder EPDM-Folie an. Das SBS-Dachmaterial kann in einer einzigen Schicht befestigt werden, wäre jedoch nur eine Übergangslösung und würde nicht so lange halten wie eine Mehrschicht. Es kann mit einem Gasbrenner auf der vorinstallierten Bodenschicht der Dachhaut verschweißt werden. Achtung! Es ist unerlässlich, dass im Umgang mit Holzhäusern alle Sicherheitsbestimmungen befolgt werden. Wir empfehlen, die Verschweißung von professionellen Dachdeckern vornehmen zu lassen.

	Artikelnummer
Dachpappe, schwarz, 1 Rolle = 10 m	107210
SBS Dacheindeckung, schwarz, 1 Rolle = 10 m	107214
Dachschindeln, schwarz, 1 Paket = 3 m <sup>2</sup>	107180
Dachschindeln, rot, 1 Paket = 3 m <sup>2</sup>	107182
Dachschindeln, grün, 1 Paket = 3 m <sup>2</sup>	107183
Dachschindeln, braun, 1 Paket = 3 m <sup>2</sup>	107181
EPDM, black, 1 Rolle = 1,5x10 m	111847



Dachpappe, schwarz



SBS-Dacheindeckung



Dachschindeln, schwarz



EPDM-Folie, schwarz

## DACHPAPPENNÄGEL, 1 kg



# REGENRINNEN-SETS

Dachrinnenbreite 130 mm  
Fallrohrdurchmesser 80 mm

	Art.-Nr.
3 m für Satteldach	106629
4 m für Satteldach	106630
5 m für Satteldach	106631
6 m für Satteldach	106632
7 m (3+4) für Satteldach	106629 + 106630
10 m (6+4) für Satteldach	106632 + 106630
3 m für Flachdach	106626
4 m für Flachdach	106627
5 m für Flachdach	107375
6 m für Flachdach	106628
7 m (3+4) für Flachdach	106626 + 106627
9 m (6+3) für Flachdach	106628 + 106626



Regenrinnen nur in Dunkelbraun

# EPDM DACHEINDECKUNG FÜR FLACHDACHHÄUSER

Für Gartenhäuser mit Pult- und Flachdach bietet Palmako eine neue und leicht zu verarbeitende Dacheindeckung an. Die selbstklebende EPDM Folie (EPDM = Ethylen-Propylen-Dien-Kautschuk) ist als Rollenwaren mit 15 qm lieferbar.



Diese Dachfolie ist einseitig vollflächig mit einem Klebefilm versehen und durch eine Trennfolie auf der Klebefläche geschützt, die vor der Verarbeitung abgezogen wird. Das Rollenmaß beträgt 10 Laufmeter, 150 cm ist die Rolle breit. Unter der Rubrik Zusatzartikel für Flachdachhäuser, wird die Artikelnummer sowie der Rollenbedarf je Haus aufgeführt. Die äußere Schicht der Folie besteht aus vulkanisiertem EPDM-Kautschuk in schwarzer Farbe, der wetterfest ist, eine Elastizität von 400 % und eine hohe Schlagfestigkeit aufweist. Die Klebeschicht ist aufgrund der Zugabe eines wasserbasierten Dispersionsklebers, der frei von Lösungsmitteln und flüchtigen organischen Verbindungen (VOC) ist, vollständig selbstklebend.

## Vorbereitung

- Der Untergrund muss trocken, sauber und staubfrei sein.
- Es dürfen keine scharfen Teile wie Splitter, Nagelköpfe oder hervorstehende Schrauben vorhanden sein.
- Keine scharfen Kanten oder Verbindungen zwischen den Brettern dürfen vorhanden sein.

## Benötigte Werkzeuge

- Weißer Marker
- Schere (keine Cutter oder Messer verwenden)
- Andrückwalze

Das Verlegen der EPDM-Folie ist einfach; folgen Sie bitte den Verarbeitungshinweisungen, die dem Produkt beigelegt sind. Eine Überlappung der Bahnen um 10 cm wird empfohlen.

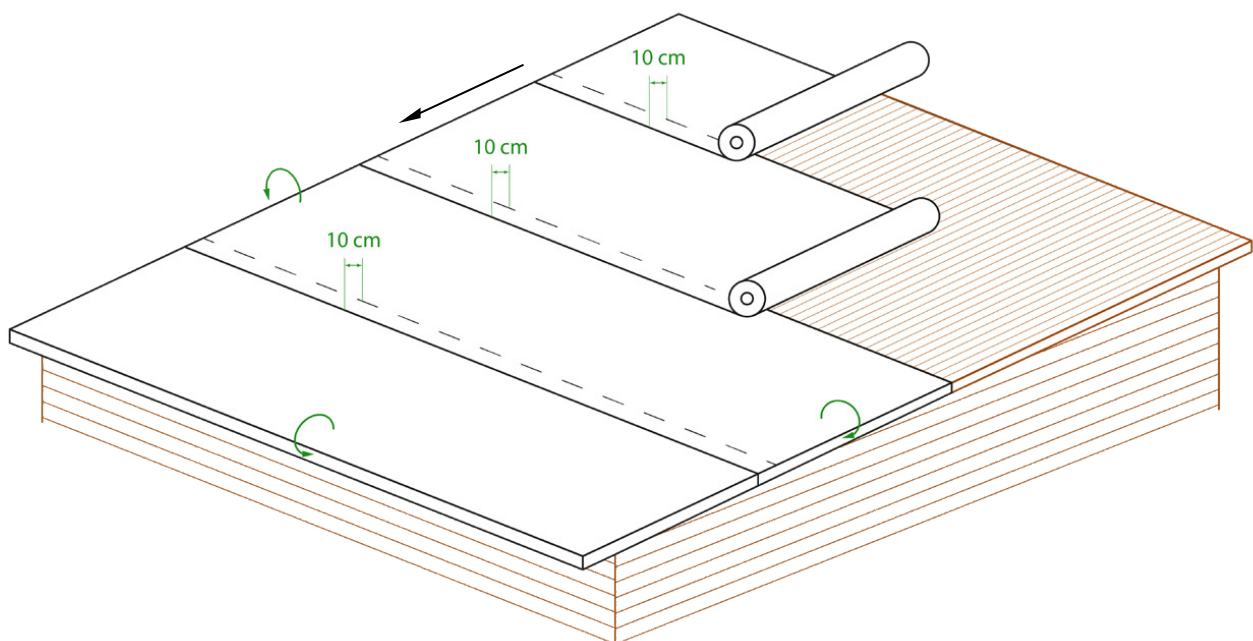



# FUNDAMENTRAHMEN (INKL. LOGFOOT™-RAHMENTRÄGER)

Zu unseren Gartenhäusern bieten wir Fundament-Bausätze an, die aus 45x70 mm starken Holzprofilen bestehen und mit einer Tauchgrundierung versehen sind. Die Bausätze werden in Kombination mit dem bekannten LogFoot System geliefert, welches einen schnellen Fundamentaufbau auch auf unebenem Gelände ermöglicht. Zur Auswahl stehen acht unterschiedliche Größen, die bauseitig auf das gewünschte Maß angepasst werden können. Ein tragfähiger Untergrund ist die Grundlage für eine erfolgreiche Montage.

## FUNDAMENTRAHMEN 300X300 CM

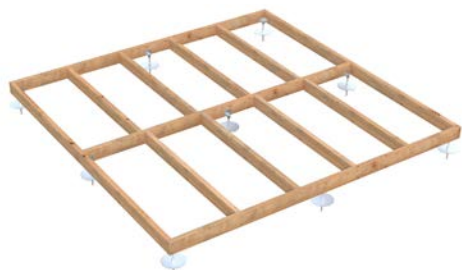

### PRODUKTBEHANDLUNG



hellbraun  
tauchgrundiert

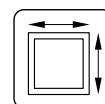

300x300 cm

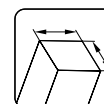

44x120 mm

## FUNDAMENTRAHMEN 450X300 CM



### PRODUKTBEHANDLUNG



hellbraun  
tauchgrundiert

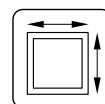

450x300 cm

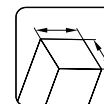

44x120 mm

## FUNDAMENTRAHMEN 600X300 CM



### PRODUKTBEHANDLUNG



hellbraun  
tauchgrundiert

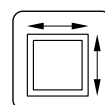

600x300 cm

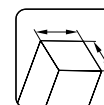

44x120 mm

## FUNDAMENTRAHMEN 600X600 CM



### PRODUKTBEHANDLUNG



hellbraun  
tauchgrundiert

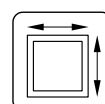

600x600 cm

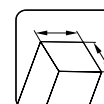

44x120 mm

# FUNDAMENTTRAHMEN 450X450 CM



**PRODUKTBEHANDLUNG**



hellbraun  
tauchgründiert

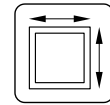

450x450 cm

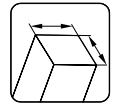

44x120 mm

# FUNDAMENTTRAHMEN 600X450 CM



**PRODUKTBEHANDLUNG**



hellbraun  
tauchgründiert

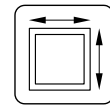

600x450 cm

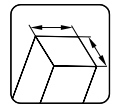

44x120 mm

# FUNDAMENTTRAHMEN 240X180 CM

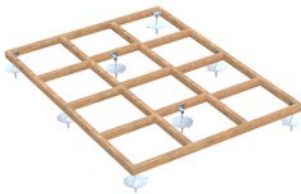

**PRODUKTBEHANDLUNG**



hellbraun  
tauchgründiert

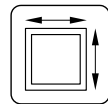

240x180 cm

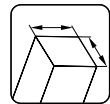

45x70 mm

# FUNDAMENTTRAHMEN 270X230 CM



**PRODUKTBEHANDLUNG**



hellbraun  
tauchgründiert

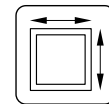

270x230 cm

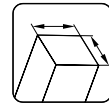

45x70 mm

LogFoot™ System - verstellbare  
Bodenrahmen- und Eckträger



Einfach den QR-Code scannen,  
um das Montagevideo zum  
Logfoot-System anzuschauen





# FUSSBÖDEN

Fußböden werden in den meisten Fällen optional zu den Gartenhäusern angeboten, oder sind im Lieferumfang enthalten. Die optional lieferbaren Fußboden-Sets verfügen über Nut- und Federdielen, die auch stirnseitig ein Profil haben.

Ein Fußbodenbausatz besteht aus:

- der benötigten Anzahl von Dielenbrettern (19 x 89 x 2350 mm, umlaufend mit Nut- und Federprofil)
- der benötigten Anzahl von Fundamentbalken (45 x 70 x 3000 mm, braun getaucht (BNDIP))
- Sockelleisten (19 x 19 x 2350 mm)
- Türleiste (19 x 19 mm, entsprechend der Breite der Türöffnung und der Wandstärke. In zwei Größen – für eine Einzel- und eine Doppeltür)

Fußbodenbausätze für den Innenbereich sind neben naturbelassener Oberfläche auch in braun, grau oder transparent tauchgrundiert lieferbar.

Bitte beachten Sie den nachfolgenden Verlegehinweis für das Zuschneiden der Dielenbretter.

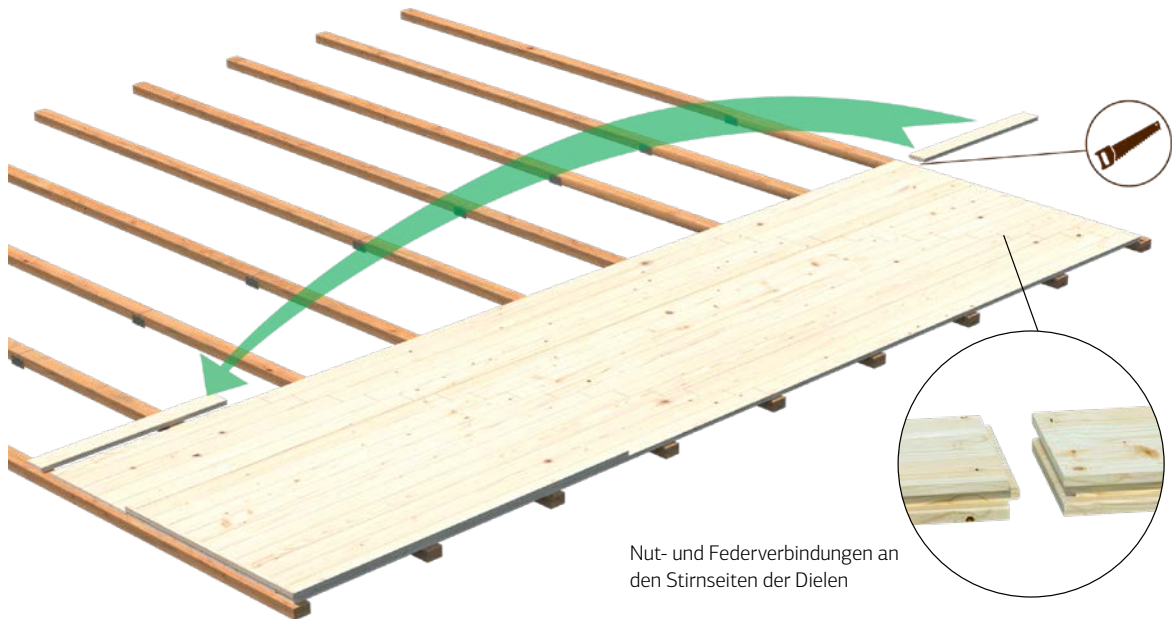

Nut- und Federverbindungen an den Stirnseiten der Dielen

Haus	Art.-Nr.	Dielenbretter	zusätzliche Informationen
Lotta 7,3 m <sup>2</sup>	102971	19 mm	
Lotta 10,0 m <sup>2</sup>	102986	19 mm	
Lotta 13,9 m <sup>2</sup>	103030	19 mm	
Klara 4,7 m <sup>2</sup>	102975	19 mm	
Klara 10,4 m <sup>2</sup>	103011	19 mm	
Klara 17,0 m <sup>2*</sup>	103062	19 mm	FSC
Valentine 4,7 m <sup>2*</sup>	109456	19 mm	FSC, kesseldruckimprägniert
Valentine 6,1 m <sup>2*</sup>	109522	19 mm	FSC, kesseldruckimprägniert
Valentine 9,0 m <sup>2*</sup>	109518	19 mm	FSC, kesseldruckimprägniert
Valentine 11,0 m <sup>2*</sup>	109520	19 mm	FSC, kesseldruckimprägniert
Britta 14,6 m <sup>2</sup>	103038	19 mm	FSC
Britta 17,5 m <sup>2</sup>	103050	19 mm	FSC
Britta 19,7 m <sup>2</sup>	103066	19 mm	FSC
Britta 22,3 m <sup>2</sup>	103070	19 mm	FSC
Ella 6,9 m <sup>2</sup> / Ella 6,9+8,2 m <sup>2</sup> / Ella 6,9+10,0 m <sup>2</sup>	102967	19 mm	
Ella 8,7 m <sup>2</sup> / Ella 8,7+8,2 m <sup>2</sup> / Ella 8,7+10,0 m <sup>2</sup>	102994	19 mm	
Ella 13,1 m <sup>2</sup> / Ella 13,1+3,9 m <sup>2</sup>	108279	19 mm	



Braun getauchte Fundamentbalken, 45 x 70 mm

Für die Betty Pavillons bieten wir fertig zugeschnittene Fußbodenbausätze an.



Haus	Art.-Nr.	Dielenbretter	zusätzliche Informationen
Betty 9,0 m <sup>2</sup> / Bianca 8,3 m <sup>2</sup>	103090	28 mm	FSC, kesseldruckimprägniert
Betty 9,9 m <sup>2</sup>	103092	28 mm	FSC, kesseldruckimprägniert
Betty 18,0 m <sup>2</sup>	103094	28 mm	FSC, kesseldruckimprägniert
Betty 25,0 m <sup>2</sup>	103096	28 mm	FSC, kesseldruckimprägniert
Stella 5,0 m <sup>2</sup>	102883	16 mm	
Stella 8,2 m <sup>2</sup>	102924	16 mm	

\*Klara 17,0 m<sup>2</sup>  
 \*Valentine 4,7 m<sup>2</sup>  
 \*Valentine 6,1 m<sup>2</sup>  
 \*Valentine 9,0 m<sup>2</sup>  
 \*Valentine 11,0 m<sup>2</sup>



# PALMAKO PFOSTENTRÄGER UND BEFESTIGUNGEN FÜR ZAUNELEMENTE



**Einschlagbodenhülse**  
90 x 90 mm feuerverzinkt  
Art.-Nr. 106617



**Einschlagbodenhülse**  
70 x 70 mm feuerverzinkt  
Art.-Nr. 107487



**Aufschraubhülse**  
90 x 90 mm  
feuerverzinkt  
Art.-Nr. 106613



**Pfostenträger**  
70 x 90 mm feuerverzinkt  
Art.-Nr. 107492



**Pfostenträger**  
70 x 70 mm weiß  
Art.-Nr. 107493



**Pfostenträger**  
90 x 90 mm feuerverzinkt  
Art.-Nr. 107494



**Pfostenträger**  
90 x 90 mm weiß  
Art.-Nr. 107495



**Eck-Pfostenträger**  
feuerverzinkt  
Art.-Nr. 107489



**Eck-Pfostenträger**  
weiß  
Art.-Nr. 107488

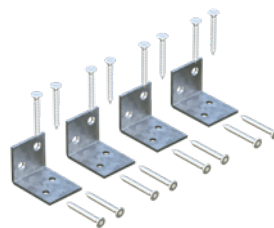

**L-Befestigungswinkel**  
(Satz mit 4 Stück), feuerverzinkt  
Art.-Nr. 108424

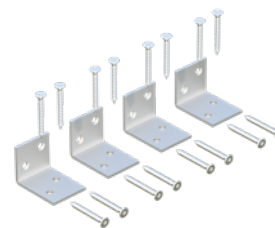

**L-Befestigungswinkel (Satz mit 4 Stück), weiß**  
Art.-Nr. 108423



**Holzschrauben**  
(Satz mit 8 Stück),  
feuerverzinkt  
Art.-Nr. 120373



**Holzschrauben**  
(Satz mit 8 Stück), weiß  
Art.-Nr. 107486

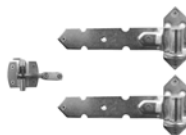

**Scharniere und**  
**Riegel für Gartentor**  
Art.-Nr. 108303



**Pfostenkappe**  
70 x 70 mm weiß  
Art.-Nr. 108300

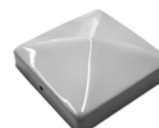

**Pfostenkappe**  
90 x 90 mm weiß  
Art.-Nr. 108302



# ZUSÄTZLICHE TÜREN UND FENSTER

Mit optionalen Türen und Fenstern können Sie Ihren Garten den individuellen Wünschen und Ansprüchen anpassen. Nahezu jedes Haus kann mit weiteren Türen und Fenstern ausgestattet werden. Die lieferbaren Optionen werden am Ende jeder Produktrubrik aufgeführt, oder Sie orientieren sich an der nachfolgenden Auflistung.

- 1 Das Gartenhaus Sally 15,5 m<sup>2</sup> mit einem Doppelfenster im Originalset
- 2 Fensterausschnitt gemäß den Abmessungen des Fensters
- 3 Das Gartenhaus Sally 15,5 m<sup>2</sup> jetzt mit zwei Doppelfenstern



## GARTENHÄUSER SATTELDACH

Art.-Nr.	Produktbezeichnung	Wandstärke (mm)	Tür-/Fenstertyp	Artikelnummer*	
				zusätzliche Tür(en)	zusätzliche Fenster
101314	Vivian 3,8 m <sup>2</sup>	28	Garden	103604	
101523	Vivian 6,9 m <sup>2</sup>	28	Garden	103534	
101482	Lotta 7,3 m <sup>2</sup>	28	Garden	103534	
101646	Lotta 10,0 m <sup>2</sup>	34	Garden	106860	
101694	Lotta 13,9 m <sup>2</sup>	34	Garden	106860	
101827	Klara 4,7 m <sup>2</sup>	28	Garden	107035	100038
101990	Klara 10,4 m <sup>2</sup>	28	Garden	106829	100038
102130	Klara 17,0 m <sup>2</sup>	28	Garden	106829	100038, 100036
109452	Valentine 4,7 m <sup>2</sup>	28	Garden	109541	
109454	Valentine 6,1 m <sup>2</sup>	28	Garden	109541	
109458	Valentine 9,0 m <sup>2</sup>	28	Garden	109541	
109527	Valentine 11,0 m <sup>2</sup>	28	Garden	109541	109551
102072	Britta 14,6 m <sup>2</sup>	40	Garden	106864	100082
102252	Britta 17,5 m <sup>2</sup>	40	Garden	106864	103494
102262	Britta 19,7 m <sup>2</sup>	40	Garden	106864	103494
102266	Britta 22,3 m <sup>2</sup>	40	Garden	106864	103494
101797	Emma 4,6 m <sup>2</sup>	28	Garden	103604	103320
102033	Emma 10,4 m <sup>2</sup>	34	Garden	103551	103348
101885	Emma 10,4+4,2 m <sup>2</sup>	34	Garden	109098	103348
102339	Emma 14,2 m <sup>2</sup>	34	Garden	107046, 103551	103490
102270	Sally 10,2 m <sup>2</sup>	44	Summer	106880	111769
102083	Sally 12,3 m <sup>2</sup>	44	Summer	106880	120333
102274	Sally 15,5 m <sup>2</sup>	44	Summer	106880	111769
102312	Sally 19,1 m <sup>2</sup>	44	Summer	106880	111769
102318	Helena 15,1 m <sup>2</sup>	70	Summer	112112	112108
102511	Helena 18,6 m <sup>2</sup>	70	Summer	112112	112104, 112100, 112108
102515	Helena 24,6 m <sup>2</sup>	70	Summer	112112	112104, 112100, 112108
102465	Susanna 12,4 m <sup>2</sup>	44	Summer	106880	120333, 111750
102469	Susanna 16,4 m <sup>2</sup>	44	Summer	106880	120333, 111750
102351	Irene 19,0 m <sup>2</sup>	44	Garden+	107060, 103559	106690
102367	Irene 23,9 m <sup>2</sup>	44	Garden+	107060, 103559	106690
102490	Irene 21,9+5,2 m <sup>2</sup>	44	Garden+	107060, 103559	100095
102375	Irene 27,7 m <sup>2</sup>	70	Summer	107105, 103591	106715
120066	Irene 19,0+16,2 m <sup>2</sup>	44	Garden+	103559, 107060	106690
120070	Irene 19,0+33,2 m <sup>2</sup>	44	Garden+	103559, 107060	106690
101978	Iris 9,6 m <sup>2</sup>	28	Garden	103530	100028
102185	Iris 11,1 m <sup>2</sup>	44	Garden+	111393	111385, 111389
102214	Iris 19,1 m <sup>2</sup>	44	Garden+	111393	111385, 111389
119361	Claudia 14,2 m <sup>2</sup>	44	Summer	111393	120017, 120021
102519	Claudia 11,5 m <sup>2</sup>	34	Garden	103543	106668
102387	Claudia 19,4 m <sup>2</sup>	44	Garden+	111393	111385, 111389
119350	Claudia Pent 11,5 m <sup>2</sup>	34	Summer	120303	120307
119337	Claudia Pent 19,4 m <sup>2</sup>	44	Summer	111393	111385, 111389
101724	Ines 11,1 m <sup>2</sup>	44	Garden+	108554	
101732	Ines 13,7 m <sup>2</sup>	44	Garden+	108554	

\* Diese Artikelnummer wird als Naturholz (KEINE Behandlung) angegeben. Wenn das Haus über Behandlungsmöglichkeiten verfügt, können auch zusätzliche Tür(en) und Fenster mit derselben Behandlung bestellt werden. Wenden Sie sich einfach an unser Verkaufsteam.

## GARTENHÄUSER FLACHDACH

Art.-Nr.	Produktbezeichnung	Wandstärke (mm)	Tür-/Fensterart	Artikelnummer*	
				zusätzliche Tür(en)	zusätzliche Fenster
111242	Alice 4,7 m <sup>2</sup>	28	Garden	109541	
111244	Alice 6,1 m <sup>2</sup>	28	Garden	109541	
111246	Alice 9,0 m <sup>2</sup>	28	Garden	109541	
111248	Alice 11,0 m <sup>2</sup>	28	Garden	109541	109551
101453	Ella 6,9 m <sup>2</sup>	28	Garden	103530	
101543	Ella 8,7 m <sup>2</sup>	28	Garden	103530	
101595	Ella 6,9+8,2 m <sup>2</sup>	28	Garden	103530	
101607	Ella 6,9+10,0 m <sup>2</sup>	28	Garden	103530	
101611	Ella 8,7+8,2 m <sup>2</sup>	28	Garden	103530	
101623	Ella 8,7+10,0 m <sup>2</sup>	28	Garden	103530	
108218	Ella 13,1 m <sup>2</sup>	28	Garden	109097, 103530	
108222	Ella 13,1+3,9 m <sup>2</sup>	28	Garden	109097, 103530	
102281	Lisa 11,5 m <sup>2</sup>	34	Garden	103543	106668
102197	Lisa 14,2 m <sup>2</sup>	44	Garden+	111393	111385, 111389
101749	Lisa 19,4 m <sup>2</sup>	44	Garden+	111393	111385, 111389
101728	Lea 14,2 m <sup>2</sup>	44	Garden+	108554	
101736	Lea 19,4 m <sup>2</sup>	44	Garden+	108554	
109159	Bret 14,8 m <sup>2</sup>	44	Garden+	120341	119404, 119408
109163	Bret 19,9 m <sup>2</sup>	44	Garden+	120341	119404, 119408
106355	Heidi 11,7 m <sup>2</sup>	44	Summer	120341	111742
106370	Heidi 19,7 m <sup>2</sup>	70	Summer	119204	112242, 119196
110077	Heidi 22,5 m <sup>2</sup>	70	Summer	119200, 119204	112242, 119196
106381	Heidi 22,8 m <sup>2</sup>	70	Summer	119200, 119204	112242, 120345

## FERIENHÄUSER

Art.-Nr.	Produktbezeichnung	Wandstärke (mm)	Tür-/Fensterart	Artikelnummer*	
				zusätzliche Tür(en)	zusätzliche Fenster
109494	Kendra 18,4 m <sup>2</sup>	70	Summer	107101, 111398	112104, 120349, 112108
106569	Emily 39,2 m <sup>2</sup>	70	Summer	119183, 107154, 107153	112104, 112100, 120349, 112108
106566	Emily 40,1+5,2 m <sup>2</sup>	70	Summer	119183, 107154	112104, 120349, 112108
106522	Agneta 18,8+12,5 m <sup>2</sup>	70	Summer	112147	112143
106526	Agneta 18,8+28,8 m <sup>2</sup>	70	Summer	112147	112143
106568	Anna 26,8 m <sup>2</sup>	70	Summer	107101, 112247	120369, 120349, 111397
106399	Anna 26,8+1,9 m <sup>2</sup>	70	Summer	107107, 106960	106717
106567	Sandra 21,5+3,7 m <sup>2</sup>	70	Summer	107156, 107154, 107153	100178, 103364
106210	Sandra 25,6+11,1 m <sup>2</sup>	44	Summer	107064, 112191, 107055, 107054	112195, 112199
106214	Sandra 29,9 m <sup>2</sup>	44	Summer	112203, 112179	112187, 112183, 112195, 120353
120010	Cecilia 14,2 m <sup>2</sup> Slide Plus	70	Summer	120468, 107154	120471
120009	Cecilia 21,8 m <sup>2</sup> Slide Plus	70	Summer	120468, 107154	120471
120008	Cecilia 27,2 m <sup>2</sup> Slide Plus	70	Summer	120468, 107153	120471, 120470
120007	Cecilia 30,0 m <sup>2</sup> Slide Plus	70	Summer	120468, 107154, 107153	120471, 120470
120006	Cecilia 32,0 m <sup>2</sup> Slide Plus	70	Summer	120468, 107154	120471, 120470, 120469

## MODERN LOOK HÄUSER

Art.-Nr.	Produktbezeichnung	Wandstärke (mm)	Tür-/Fensterart	Artikelnummer*	
				zusätzliche Tür(en)	zusätzliche Fenster
108586	Grace 8,1m <sup>2</sup> +4,1m <sup>2</sup>	56	Living	109095	109086
108587	Grace 8,1m <sup>2</sup> +8,1m <sup>2</sup>	56	Living	109095	109086
108588	Grace 12,4m <sup>2</sup> +4,1m <sup>2</sup>	56	Living	109095, 109099	109086
108922	Grace 14,5 m <sup>2</sup>	56	Living	109544	109086

## NORDIC &amp; NORDIC+ HÄUSER

Art.-Nr.	Produktbezeichnung	Wandstärke (mm)	Tür-/Fensterart	Artikelnummer*	
				zusätzliche Tür(en)	zusätzliche Fenster
101147	Ly 13,6 m <sup>2</sup>	18+70	Summer	107325	103309
101163	Hedwig 13,6 m <sup>2</sup>	18+70	Summer	109058	120489
101151	Etta 13,6 m <sup>2</sup>	18+70	Summer	107325	120329
109000	Simone 13,6 m <sup>2</sup>	18+70	Summer	106793	107289
109044	Annabel 13,4 m <sup>2</sup> kit	18+70	Summer		109172
108994	Annabel 13,4 m <sup>2</sup> Slide	18+70	Summer	109176	109172
101253	Charlotte 21,5 m <sup>2</sup>	160	Summer	107325	107289, 107297
101261	Pernilla 21,5 m <sup>2</sup>	160	Summer	107329	107293, 107297
101257	Annika 21,5 m <sup>2</sup>	160	Summer	107325	107289

## PAVILLONS

Art.-Nr.	Produktbezeichnung	Wandstärke (mm)	Tür-/Fensterart	Artikelnummer*	
				zusätzliche Tür(en)	zusätzliche Fenster
103712	Melanie Low 7,0 m <sup>2</sup>	28	Garden	109547	109548
103708	Melanie 7,0 m <sup>2</sup>	28	Garden	109547	109548
103728	Melanie 6,9 m <sup>2</sup>	44	Garden+	109546	109545
103732	Melanie 9,9 m <sup>2</sup>	44	Garden+	109546	109545
103778	Melanie 7,0+8,1 m <sup>2</sup>	28	Garden	109547	109548
103724	Hanna 7,6 m <sup>2</sup>	34	Garden	109549	109550
106185	Hanna 14,1 m <sup>2</sup>	44	Garden+	109569	109545
106189	Hanna 20,3 m <sup>2</sup>	44	Garden+	109168	109545
103744	Veronica 2 6,7 m <sup>2</sup>	28	Garden+	106826	106660
103748	Veronica 4 6,7 m <sup>2</sup>	28	Garden+	106826	106660
107374	Veronica 4 9,2 m <sup>2</sup>	34	Garden+	106845	103485
107373	Veronica 7 9,2 m <sup>2</sup>	34	Garden+	106845	103485
119341	Isabella 10,9 m <sup>2</sup>	90x90	Alu SG	111393	120300, 120301, 120279, 120300, 120301, 120279,
112126	Isabella 14,7 m <sup>2</sup>	90x90	Alu SG	111393	120289, 120299, 120300, 120301, 120279,
119345	Isabella 22,2 m <sup>2</sup>	90x90	Alu SG	111393	120289, 120299
104592	Eva 8,7 m <sup>2</sup>	44	Garden+	107092	100100
104596	Eva 11,4 m <sup>2</sup>	44	Garden+	107092	100100

\* Diese Artikelnummer wird als Naturholz (KEINE Behandlung) angegeben. Wenn das Haus über Behandlungsmöglichkeiten verfügt, können auch zusätzliche Tür(en) und Fenster mit derselben Behandlung bestellt werden. Wenden Sie sich einfach an unser Verkaufsteam.



**GARTEN-SPA**

Art.-Nr.	Produktbezeichnung	Wandstärke (mm)	Tür-/Fenstertyp	Artikelnummer*	
				zusätzliche Tür(en)	zusätzliche Fenster
110343	Anita 0,9 m <sup>2</sup>	42	Summer	110120	
110070	Anita 1,3+0,7 m <sup>2</sup>	42	Summer	110120	
111005	Anita 1,3+0,7 m <sup>2</sup> mit Glasfront	42	Summer	110120	
111003	Anita 1,6+0,7 m <sup>2</sup>	42	Summer	110120	
111004	Anita 1,6+0,7 m <sup>2</sup> mit Glasfront	42	Summer	110120	
110071	Anette 3,0+1,5 m <sup>2</sup>	42	Garden+	110120, 110121	110122
110741	Sanna 4,1 m <sup>2</sup>	44	Summer	111740	111738
110526	Sanna 6,8 m <sup>2</sup>	44	Summer	111740, 111741	111738, 111739
111001	Sanna 4,1+5,9 m <sup>2</sup>	44	Summer	111740	111738
111002	Sanna 6,8+5,9 m <sup>2</sup>	44	Summer	111740, 111741	111738, 111739
119349	Sanna 11,5 m <sup>2</sup>	44	Summer	120341, 111741	111738
111000 / 111239	Sanna 12,8 m <sup>2</sup> Slide/Slide Plus	44		111741	111738
119360	Grace Sauna 5,3 m <sup>2</sup>	56	Alu DG	120467	120473
112125	Grace Sauna 8,2 m <sup>2</sup>	56	Alu DG	120467, 120477	120473, 120472
120033	Sarah 3,8+2,1 m <sup>2</sup>	120x120	Summer	111740	120474

**GARAGEN**

Art.-Nr.	Produktbezeichnung	Wandstärke (mm)	Tür-/Fenstertyp	Artikelnummer*	
				zusätzliche Tür(en)	zusätzliche Fenster
101894	Rasmus 19,0 m <sup>2</sup> kit	44	Garden	107053, 103555, 103516	100094
102415	Rasmus 19,0 m <sup>2</sup> mit Holztor	44	Garden	107053, 103555	100094
102419	Rasmus 19,0 m <sup>2</sup> mit Sektionaltor	44	Garden	107053, 103516	100094
101899	Roger 19,0 m <sup>2</sup> kit	44	Garden+	107060, 103555, 103516	106690
102347	Roger 19,0 m <sup>2</sup> mit Holztor	44	Garden+	107060, 103555	106690
102355	Roger 19,0 m <sup>2</sup> mit Sektionaltor	44	Garden+	107060, 103516	106690
101903	Roger 23,9 m <sup>2</sup> kit	44	Garden+	107060, 103555, 103516	106690
102498	Roger 23,9 m <sup>2</sup> mit Holztor	44	Garden+	107060, 103555	106690
102502	Roger 23,9 m <sup>2</sup> mit Sektionaltor	44	Garden+	107060, 103516	106690
101911	Roger 27,7 m <sup>2</sup> kit	70	Summer	120337, 103587, 103516	112108
102379	Roger 27,7 m <sup>2</sup> mit Holztor	70	Summer	120337, 103587	112108
102383	Roger 27,7 m <sup>2</sup> mit Sektionaltor	70	Summer	120337, 103516	112108
101872	Roger 21,9+5,2 m <sup>2</sup> kit	44	Garden+	107060, 103555, 103516	100095
102482	Roger 21,9+5,2 m <sup>2</sup> mit Holztor	44	Garden+	107060, 103555	100095
102486	Roger 21,9+5,2 m <sup>2</sup> mit Sektionaltor	44	Garden+	107060, 103516	100095
101907	Roger 28,4 m <sup>2</sup> kit	44	Garden+	107060, 103555, 103516	106690
102399	Roger 28,4 m <sup>2</sup> mit Holztor	44	Garden+	107060, 103555	106690
102403	Roger 28,4 m <sup>2</sup> mit Sektionaltor	44	Garden+	107060, 103516	106690
120074	Roger 19,0+16,2 m <sup>2</sup> kit	44	Garden+	103559, 103555, 103516	106690
120078	Roger 19,0+16,2 m <sup>2</sup> mit Holztor	44	Garden+	103559, 103555	106690
120082	Roger 19,0+16,2 m <sup>2</sup> mit Sektionaltor	44	Garden+	103559, 103516	106690
120086	Roger 19,0+33,2 m <sup>2</sup> kit	44	Garden+	103559, 103555, 103516	106690
120090	Roger 19,0+33,2 m <sup>2</sup> mit Holztor	44	Garden+	103559, 103555	106690
120094	Roger 19,0+33,2 m <sup>2</sup> mit Sektionaltor	44	Garden+	103559, 103516	106690
108613	Andre 21,5 m <sup>2</sup> kit	160	Summer	107329, 103516	120259
101159	Andre 21,5 m <sup>2</sup> mit Sektionaltor	160	Summer	107329, 103516	120259
108614	Andre 28,5 m <sup>2</sup> kit	160	Summer	107329, 103516	120259
101167	Andre 28,5 m <sup>2</sup> mit Sektionaltor	160	Summer	107329, 103516	120259
108615	Andre 44,7 m <sup>2</sup> kit	160	Summer	107329, 103516	120259
108616	Andre 44,7 m <sup>2</sup> mit Sektionaltor	160	Summer	107329, 103516	120259

Farbcode des Sektionaltors:  
RAL 9016

Art.-Nr.103516



**GERÄTEHÄUSER**

Art.-Nr.	Produktbezeichnung	Wandstärke (mm)	Tür-/Fenstertyp	Artikelnummer*	
				zusätzliche Tür(en)	zusätzliche Fenster
101076	Mia 3,6 m <sup>2</sup>	16+32	Shed		
101184	Mia 5,4 m <sup>2</sup>	16+32	Shed		
101080	Leif 2,2 m <sup>2</sup>	16+32	Shed		
101071	Leif 3,0 m <sup>2</sup>	16+32	Shed		
101081	Leif 4,5 m <sup>2</sup>	16+32	Shed		
110981	Leif 3,0+2,9 m <sup>2</sup>	16+32	Shed		
111018	Leif 4,5+2,9 m <sup>2</sup>	16+32	Shed		
101176	Dan 4,5 m <sup>2</sup>	16+32	Shed		
101198	Dan 7,5 m <sup>2</sup>	16+32	Shed		
101206	Dan 9,9 m <sup>2</sup>	16+32	Shed		
101210	Dan 14,7 m <sup>2</sup>	16+32	Shed		
101180	Nils 5,4 m <sup>2</sup>	16+32	Shed		
101188	Nils 8,2 m <sup>2</sup>	16+32	Shed		
108617	Lucas 5,4 m <sup>2</sup>	16+32	Summer	109101	
108618	Lucas 12,1 m <sup>2</sup>	16+32	Summer	109094	
107218	Marcus 6,5 m <sup>2</sup>	16+32	Shed		
110073	Stig 8,2 m <sup>2</sup>	16+32	Summer	109093	
101324	Jari 8,9 m <sup>2</sup>	28	Shed		
101338	Jari 14,5 m <sup>2</sup>	28	Shed		
101086	Martin 8,4 m <sup>2</sup>	18+70	Summer	109093	
101045	Martin 13,6 m <sup>2</sup>	18+70	Summer	109093	
101229	Olaf 6,6 m <sup>2</sup>	18+70	Summer	109100, 109093	111737
101231	Olaf 13,5 m <sup>2</sup>	18+70	Summer	109100, 109093	111737
101236	Olaf 16,9 m <sup>2</sup>	18+70	Summer	109100, 109093	111737
101228	Kalle 6,6 m <sup>2</sup>	18+70	Summer	109100, 109093	111737
101232	Kalle 13,5 m <sup>2</sup>	18+70	Summer	109100, 109093	111737
101056	Kalle 16,9 m <sup>2</sup>	18+70	Summer	109100, 109093	111737
109668	Kira 7,7 m <sup>2</sup>	16+32	Summer	109100	
101137	Stella 5,0 m <sup>2</sup>	16+32	Shed		
101141	Stella 8,2 m <sup>2</sup>	16+32	Shed		

\* Diese Artikelnummer wird als Naturholz (KEINE Behandlung) angegeben. Wenn das Haus über Behandlungsmöglichkeiten verfügt, können auch zusätzliche Tür(en) und Fenster mit derselben Behandlung bestellt werden. Wenden Sie sich einfach an unser Verkaufsteam.

Türen die ab Werk über ein Einsteckschloss verfügen, haben im Lieferumfang eine Drückergarnitur mit Langschild/Rosetten sowie ein PZ-Schloss.

Art.-Nr.108422



# SPERRHOLZTÜREN

Unsere Auswahl an Sperrholztüren sind eine solide und sichere Wahl für Ihr Bauprojekt. Das Portfolio umfasst einflügelige sowie doppelflügelige Türen, mit und ohne Lichtausschnitt.

## PRODUKTBESCHREIBUNG

Zarge: Kiefer

Keilgezinkter Leimholzrahmen

Sperrholz 4 mm

Holzverkleidung 12 x 114 mm

Gummidichtungen

Holzschwelle

Scharnier (3x)

## Art.-Nr.

108304

Profilzylinder, Drückergarnitur und Rosettenabdeckung sind nicht im Lieferumfang der Sperrholztüren enthalten, nur optional erhältlich.



Art.-Nr.		Türen, Durchgangsmaß, cm	Türen, Durchgangsmaß mit Rahmen, cm
107022	Einzeltür, ohne Glas, linksseitig	78 x 191	90 x 200
107434	Einzeltür, ohne Glas, linksseitig	78 x 201	90 x 210

Art.-Nr.		Türen, Durchgangsmaß, cm	Türen, Durchgangsmaß mit Rahmen, cm
107023	Einzeltür, ohne Glas, rechtsseitig	78 x 191	90 x 200
107433	Einzeltür, ohne Glas, rechtsseitig	78 x 201	90 x 210

Art.-Nr.		Türen, Durchgangsmaß, cm	Türen, Durchgangsmaß mit Rahmen, cm
107024	Einzeltür, mit Glas, linksseitig	78 x 191	90 x 200
108280	Einzeltür, mit Glas, linksseitig	78 x 201	90 x 210

Art.-Nr.		Türen, Durchgangsmaß, cm	Türen, Durchgangsmaß mit Rahmen, cm
107329	Einzeltür, mit Glas, rechtsseitig	78 x 191	90 x 200
108281	Einzeltür, mit Glas, rechtsseitig	78 x 201	90 x 210

Art.-Nr.		Türen, Durchgangsmaß, cm	Türen, Durchgangsmaß mit Rahmen, cm
103526	Doppeltür, ohne Glas, rechtsseitig	118 x 191	130 x 200
103527	Doppeltür, ohne Glas, rechtsseitig	138 x 191	150 x 200

Art.-Nr.		Türen, Durchgangsmaß, cm	Türen, Durchgangsmaß mit Rahmen, cm
103528	Doppeltür, mit Glas, rechtsseitig	118 x 191	130 x 200

Art.-Nr.		Türen, Durchgangsmaß, cm	Türen, Durchgangsmaß mit Rahmen, cm
103529	Doppeltür, mit Glas, rechtsseitig	138 x 191	150 x 200





# VERGLASTE ALUMINIUM SCHIEBETÜREN

Ganz neu in unserem Sortiment sind zahlreiche Häuser mit Alu-Schiebetüren, die aus eigener Fertigung kommen. Diese Türen bieten eine Vielzahl positiver Aspekte, die sie zu einer bevorzugten Wahl gegenüber herkömmlichen Türen machen.

Die großzügigen Glasflächen, die vom Boden bis fast zur Decke reichen, lassen mehr natürliches Licht in den Raum und optimieren so die natürliche Beleuchtung. Der Innenraum erscheint hell und freundlich, die Türen sind einfach zu bedienen und bieten einen Mehrwert an Komfort und Lebensqualität. Die großzügigen Glasflächen ermöglichen einen Panoramablick auf den Garten oder die umliegende Landschaft. Nicht zuletzt verleihen Schiebetüren Ihrem Gartenhaus eine elegante Ästhetik und werden aufgrund ihres funktionalen und praktischen Designs geschätzt. Schiebetüren sind eine wunderbare Ergänzung für jedes Zuhause!

## Schiebetür Slide

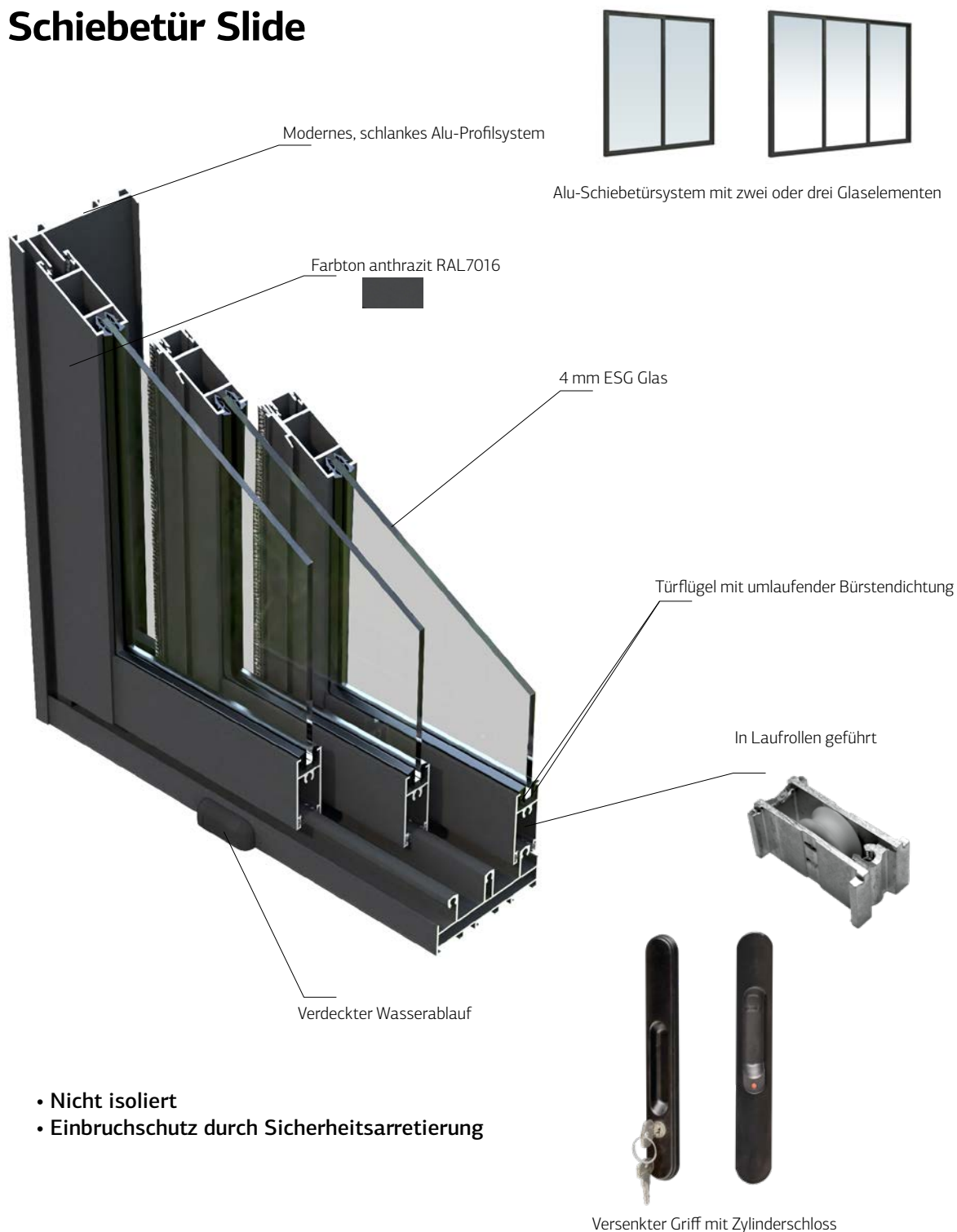

# Schiebetür Slide Plus



Alu-Schiebetürsystem mit zwei oder drei Glaselementen

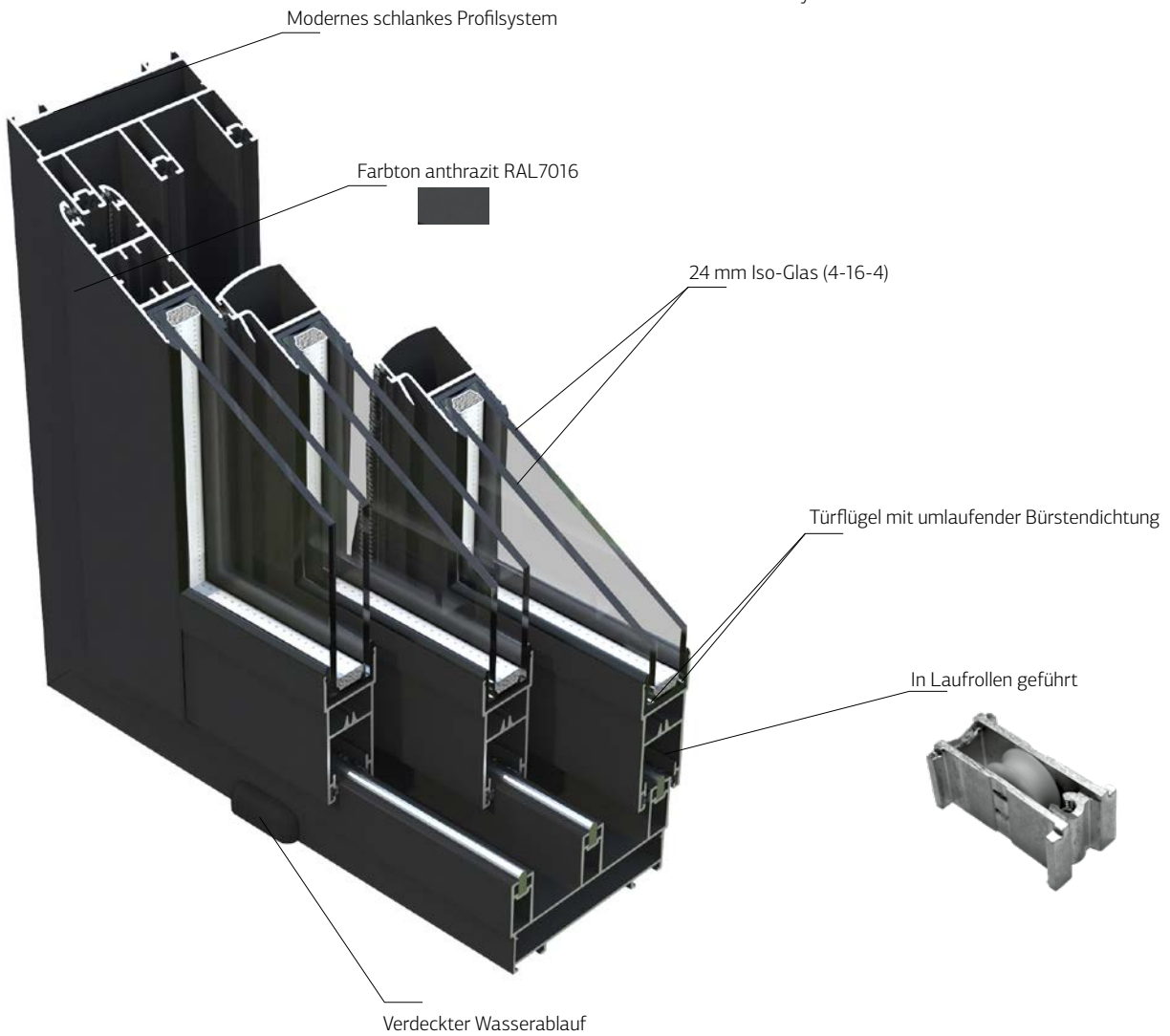

- Einbruchschutz durch Sicherheitsarretierung



Aufgesetzter Griff mit Zylinderschloss

# Behandlung als zusätzlicher Schutz für Holzprodukte

Unsere erstklassige Produktionsausrüstung ermöglicht es uns, eine sehr breite Palette von Blockbohlenhäusern in verschiedenen Wandstärken über Elementhäuser bis hin zu geräumigen Ferienhäusern herzustellen. Darüber hinaus produzieren wir eine ganze Reihe weiterer Holzartikel für Ihren Garten – Zaunelemente, Terrassengeländer, Gartenmöbel, maschinell abgerundete Pfosten, Blumenkästen, Begrenzungszäune und vieles mehr.

Unbehandeltes Holz wird grau, wenn es eine Zeit lang nicht bearbeitet wird. Letztendlich kann es blau werden und verfaulen. Die Behandlung des Holzes mit einem Schutzmittel beugt effektiv schädigenden Pilzen und Insekten (einschließlich Termiten) vor. Daher empfehlen wir die Nutzung unseres Produktbehandlungsservices. In Abhängigkeit vom Produkttyp kann das Holzmaterial in unterschiedlicher Weise behandelt werden.

## TAUCHGRUNDIERUNG

Da wir über eigene Anlagen für braune, graue und transparente Tauchgrundierung verfügen, können Häuser und andere größere Produkte mit dem wasserlöslichen Behandlungsmittel „Axil 3000 P“ von Sarpap & Cecil Industries behandelt werden (Gebrauchsklasse 1 -3).

Tauchgrundiertes Holz muss mit mindestens zwei Deckanstrichen versehen werden. Diese sollten zeitnah nach dem Aufbau erfolgen. Bleibt das tauchgrundierte Gartenhaus länger als sechs Monate unbehandelt, beginnen die das Holz schützenden Eigenschaften der Tauchgrundierung nachzulassen.



Tauchanlage



WTDIP transparent tauchgrundiert



BNDIP hellbraun tauchgrundiert



GYDIP grau tauchgrundiert



## KESSELDRUCK-IMPRÄGNIERUNG

Kleinere Gegenstände, wie z. B. Gartenmöbel, können im Kessel-Vakuum-Druckverfahren behandelt werden, was diesen eine grüne oder braune Färbung verleiht. Alle Zaunelemente können grau oder grün kesseldruckimprägniert oder weiß bzw. grau lackiert werden (Grundierung plus weiße Lackierung, 2 Schichten). Um die Lebensdauer des Holzes zu verlängern, behandeln wir unsere Produkte mit „Impralit®-KDS“. Hierbei handelt es sich um ein wasserlösliches, chromfreies Holzschutzmittel zum Schutz vor Insekten, Fäule und Pilzbefall.



Es bietet auch einen zeitweiligen Schutz vor Bläue und Schimmelpilzen. „Impralit®-KDS“ wird zur Holzbehandlung gemäß der Gebrauchsklassen 1, 2, 3 und 4 des Standards EN 335-1 eingesetzt. Das Holzschutzmittel dringt durch Vakuum und Druck tief in das Holz ein. Zunächst wird in Holzzellen ein Vakuum erzeugt, wodurch die Luft aus diesen gesogen wird. Die Zellen füllen sich dann mit der Schutzlösung, die unter hohem Druck in das Holz gepresst wird. Je nach Holzart oder der späteren Nutzung wenden wir verschiedene Varianten der Kesseldruckimprägnierung an.



**GYVPI** grau  
kesseldruckimprägniert



**GNVPI** grün  
kesseldruckimprägniert



**BNVPI** braun  
kesseldruckimprägniert



**BNVPI** braun  
kesseldruckimprägniert

## LACKIERUNG

Wir haben in moderne Lackiertechnik investiert, die es uns ermöglicht, kleinere Gartenprodukte wie Zaunelemente und Pfosten zu lackieren. Derzeit haben wir die Möglichkeit, die Artikel im Flut- und Sprühverfahren weiß oder dunkelgrau zu lackieren. Nach dem Lackieren kommen die Produkte in eine 30 Meter lange Trockenkammer. Der gesamte Trocknungsprozess kann beobachtet und bei Bedarf feinjustiert werden.



**WTPNT1+2** Grundierung + weiße  
Lackierung 2 Schichten (RAL 9016)



**WTPNT1+2** Grundierung + weiße  
Lackierung 2 Schichten (RAL 9016)



**WTPNT1+2** Grundierung + weiße  
Lackierung 2 Schichten (RAL 9016)



**GYPNT1+2** Grundierung + graue  
Lackierung 2 Schichten (RAL 7016)



Lackierte Produkte in der Trockenkammer

## GRUNDIERUNG

Mit derselben Technik können wir jetzt auch verschiedene Haustypen mit einer weißen Grundierung (WTPNT1+0) beschichten, die später das Aufbringen eines Endanstrichs erleichtert.



**WTPNT1+0** weiße Grundierung



**WTPNT1+0** weiße Grundierung



**WTPNT1+0** weiße Grundierung



**WTPNT1+0** weiße Grundierung

# Professionelle Oberflächenbehandlung ab Werk als bester Schutz für Ihr Gartenhaus

Dank einer neuen und modernen Lackieranlage können Sie zukünftig unter einer Vielzahl farbig endbehandelter Häuser wählen. Auch Carports, Garagen und Pavillons sind mit den hochwertigen Oberflächen lieferbar. Durch die Zeitersparnis können Sie Ihre Neuanschaffung direkt nach dem Aufbau einrichten und nutzen.

Bei der Farbauswahl finden Sie zeitgemäße Kombinationen, die aus einer Hauptfarbe sowie der Akzentfarbe bestehen. Nicht alle Farbkombinationen sind für alle Produkte lieferbar, die Auswahl variiert innerhalb der Produktgruppen. Nachfolgend sind die lieferbaren Farbkombinationen aufgeführt, der erste Farbcode bezieht sich auf die Hauptfarbe, der zweite Code auf die Akzentfarbe.

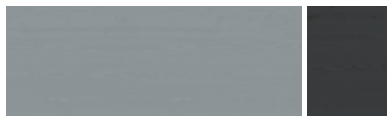

**hellgrau + anthrazit**  
RAL7042 + RAL7016



**dunkelgrau + anthrazit**  
RAL7012 + RAL7016



**weiß + anthrazit**  
RAL9016 + RAL7016



**hellgrau + weiß**  
RAL7042 + RAL9016



**dunkelgrau + weiß**  
RAL7012 + RAL9016



**weiß + weiß**  
RAL9016 + RAL9016

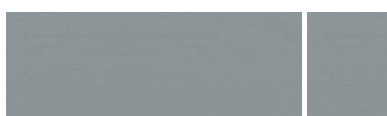

**hellgrau + hellgrau**  
RAL7042 + RAL7042



**dunkelgrau + dunkelgrau**  
RAL7012 + RAL7012

## Beschreibung der Lackierung

Für die Veredelung von Holzoberflächen verwenden wir wetterfeste Acrylfarben auf Wasserbasis. Der Lack bildet einen elastischen, wasser- und schmutzabweisenden Schutzfilm auf der Oberfläche.

## Kein spiegelverkehrter Aufbau

Viele unserer Produkte können auch spiegelverkehrt aufgebaut werden. Bei lackierten Produkten ist dies jedoch nicht möglich, da die Bohlen bzw. Wandelemente nur einseitig lackiert werden.

## Naturbelassene Innenräume

Farbliche Behandlungen werden ausschließlich auf den äußeren Oberflächen aufgebracht, das Innere des Hauses bleibt naturbelassen (Innenwände, Bodendielen, Dachbretter und Pfetten/Sparren). Die Oberflächen der Innenwände können mit farblosen oder farbigen Anstrichen versehen werden.

## Bilder zur Veranschaulichung

Bitte beachten Sie, dass die Bilder der lackierten Gartenhäuser nur der Veranschaulichung dienen – das tatsächliche Aussehen der lackierten Produkte kann abweichen.

## Verkaufs- und Garantiebedingungen für die Lackierung

Die Verkaufs- und Garantiebedingungen für unsere lackierten Produkte stellen wir Ihnen gerne zur Verfügung.

Ihr Gartenhaus wird auftragsbezogen mit der gewünschten Farbkombination gefertigt. Die sorgfältig behandelten Oberflächen erhalten für den Transport einen Schutz.

Zusätzlich erhalten Sie zu jedem Farbton eine 0.5 Liter Farbdose.



Lea 14,2 m<sup>2</sup> Slide – Hauptfarbe RAL7042, Akzentfarbe RAL7016



# LACKIERUNG DER GARTENHÄUSER

## Gartenhäuser mit moderner Eckverbindung (Steck-/Schraub-System)

### LACKIERT

- Außenseiten der Bohlen
- Türen und Fenster (Innen- und Außenseite lackiert)
- Blend- und Abdeckbretter von allen Seiten

### UNLACKIERT

- Innenseiten der Bohlen
- Fußbodenbretter
- Dachbretter
- Sparren, Pfetten
- Ggf. Innentüren, Zwischenwände, Sauna Sitzbänke und Sauna Anbauteile
- Fundamentbalken (braun getaucht)



## Blockbohlenhäuser mit Chaletschnitt-Eckverbindung

### LACKIERT

- Außenseiten der Bohlen
- Innen- und Außenseiten der Bohlenüberstände
- Türen und Fenster (Innen- und Außenseite lackiert)
- Blend- und Abdeckbretter von allen Seiten

### UNLACKIERT

- Innenseiten der Bohlen
- Fußbodenbretter
- Dachbretter
- Sparren, Pfetten
- Ggf. Innentüren, Zwischenwände, Sauna Sitzbänke und Sauna Anbauteile
- Fundamentbalken (braun getaucht)



# Seitendächer

## LACKIERT

- Rückwand (beidseitig lackiert)
- Blend- und Abdeckbretter von allen Seiten
- Pfosten
- Vordere und hintere Sparren allseitig lackiert

## UNLACKIERT

- Dachbretter
- Sparren, Mittelpfetten



# Pfosten- und Balkenkonstruktion, Fenster und Türen

## LACKIERT

- alle Holzbauteile von allen Seiten

## UNLACKIERT

- Fundamentbalken (braun getaucht)
- Fußbodenbretter
- Dachbretter



# Elementhäuser

## LACKIERT





- Fassadenbretter
- Türen und Fenster (Innen- und Außenseite lackiert)
- Blend- und Abdeckbretter von allen Seiten

## UNLACKIERT

- Innenseite der Elemente
- Fußbodenbretter
- Dachbretter
- Sparren, Pfetten
- Ggf. Innentüren, Zwischenwände
- Fundamentbalken (braun getaucht)

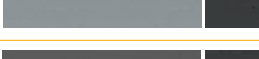

Nachfolgend eine Übersicht der Behandlungsoptionen mit entsprechendem Behandlungscode. Die lieferbaren Behandlungen sind jeweils bei den Produkten vermerkt.

Behandlungscode	Beschreibung	Behandlung
NO	Naturbelassen	
BNDIP	Hellbraun tauchgrundiert	
GYDIP	Grau tauchgrundiert	
WTDIP	Transparent tauchgrundiert	
GNVPI	Grün kesseldruckimprägniert	
GYVPI	Grau kesseldruckimprägniert	
BNVPI	Braun kesseldruckimprägniert	
GNVPIH4	Grün kesseldruckimprägniert HC4	
GNVPIA	Grün kesseldruckimprägniert NTR-A	
WTPNT1+0	Weiß Grundierung	
WTPNT1+2	Grundiert + weiß lackiert 2 Schichten (RAL 9016)	
GYPNT1+2	Grundiert + grau lackiert 2 Schichten (RAL 7016)	
PNT7042A*	hellgrau + anthrazit (RAL7042 + RAL7016)	
PNT7012A*	dunkelgrau + anthrazit (RAL7012 + RAL7016)	
PNT9016A*	weiß + anthrazit (RAL9016 + RAL7016)	
PNT7042W*	hellgrau + weiß (RAL7042 + RAL9016)	
PNT7012W*	dunkelgrau + weiß (RAL7012 + RAL9016)	
PNT9016W*	weiß + weiß (RAL9016 + RAL9016)	
PNT7042H*	hellgrau + hellgrau (RAL7042 + RAL7042)	
PNT7012G*	dunkelgrau + dunkelgrau (RAL7012 + RAL7012)	



# QR-CODES ZU DEN MONTAGEVIDEOS AUF DEM PALMAKO CHANNEL

Bosse



Tom 3,8 m<sup>2</sup>

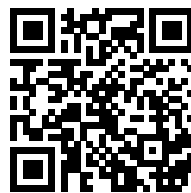

Sally 15,5 m<sup>2</sup>

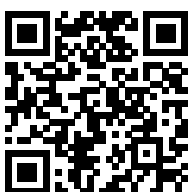

Ly 13,6 m<sup>2</sup>

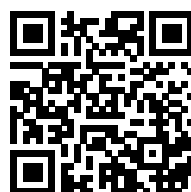

Melanie 9,9 m<sup>2</sup>

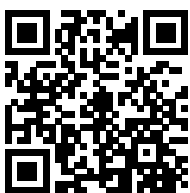

Andre 44,7 m<sup>2</sup>

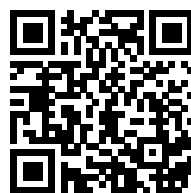

Karl 40,6 m<sup>2</sup>

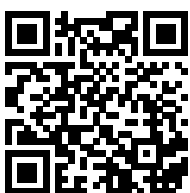

Kalle 13,5 m<sup>2</sup>

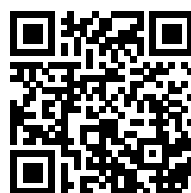

Zaunelemente



Terrassen-  
geländer

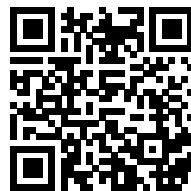

# Palmako

LEMEKS GROUP

## Wir bringen Freude in den Garten!

Palmako AS ist der führende Hersteller von Gartenhäusern, Leimholzprodukten und Holzpellets in Estland. Unsere Produktpalette reicht von Spiel-, Geräte- und Gartenhäusern über Pavillons, Garagen und Carports bis hin zu Ferienhäusern.

Das gesamte Produktportfolio halten wir am Lager und garantieren dadurch kurze Lieferzeiten. Unsere Produkte sind bekannt für ihre hohe Qualität, die vor allem durch den Einsatz von erstklassigem nordischem Fichtenholz erreicht wird. Palmako steht für Nachhaltigkeit und verfügt über ein FSC Zertifikat. Produkte mit diesem Gütesiegel sind entsprechend gekennzeichnet.

27 Jahre Erfahrung in der Herstellung von Garten- und Ferienhäusern haben Palmako AS zu einem der führenden Hersteller in Europa gemacht.



Copyright 2025 Palmako AS

Alle Rechte vorbehalten.

Druckfehler, Farbfehler, Irrtümer und technische Änderungen vorbehalten.

Die Abbildungen dienen nur zur Veranschaulichung.

[www.palmako.ee](http://www.palmako.ee)

Mehr als 700 hochwertige Holzprodukte

IHR HÄNDLER